

Lasting Connections

URANOS 2200 TLH

ISTRUZIONI PER L'USO

INSTRUCTION MANUAL

BETRIEBSANWEISUNG

MANUEL D'INSTRUCTIONS

INSTRUCCIONES DE USO

MANUAL DE INSTRUÇÕES

GEBRUIKSAANWIJZING

BRUKSANVISNING

BRUGERVEJLEDNING

BRUKSANVISNING

KÄYTTÖOHJEET

ΟΔΗΓΙΕΣ ΧΡΗΣΗΣ





Cod. 91.08.328
Data 22/05/2019
Rev.

ITALIANO	3
ENGLISH.....	25
DEUTSCH.....	47
FRANÇAIS.....	69
ESPAÑOL	91
PORTUGUÊS	113
NEDERLANDS.....	135
SVENSKA.....	157
DANSK.....	177
NORSK.....	199
SUOMI	221
ΕΛΛΗΝΙΚΑ.....	243
9 Targa dati, Rating plate, Leistungsschilder, Plaque données, Placa de características, Placa de dados, Technische gegevens, Märklåt, Dataskilt, Identifikasjonsplate, Arvokilpi, πινακίδα χαρακτηριστικών.....	265
10 Significato targa dati del generatore, Meaning of power source rating plate, Bedeutung der Angaben auf dem Leistungsschild des Generators, Signification de la plaque des données du générateur, Significado de la etiqueta de los datos del generador, Significado da placa de dados do gerador, Betekenis gegevensplaatje van de generator, Generatorns märklåt, Betydning af oplysningerne på generatorens dataskilt, Beskrivelse av generatorens informasjonsskilt, Generaattorin kilven sisältö, Σημασία πινακίδας χαρ ακτηριότικων της γεννητριασ.....	266
11 Schema, Diagram, Schaltplan, Schéma, Esquema, Diagrama, Schema, kopplingsschema, Oversigt, Skjema, Kytentäkaavio, Διαγραμμα.....	267
12 Connettori, Connectors, Verbinder, Connecteurs, Conectores, Conectores, Verbindingen, Kontaktdon, Konnektorer, Skjøtemunnstykker, Liittimet, Συνδετηρες.....	268
13 Lista ricambi, Spare parts list, Ersatzteilverzeichnis, Liste de pièces détachées, Lista de repuestos, Lista de peças de reposição, Lijst van reserve onderdelen, Reservdelslista, Reservdelsliste, Liste over reservedeler, Varaosaluettelo, καταλογος ανταλλακτικων	270

DICHIARAZIONE DI CONFORMITA' CE

La ditta

SELCO s.r.l. - Via Palladio, 19 - 35019 ONARA DI TOMBOLO (Padova) - ITALY
Tel. +39 049 9413111 - Fax +39 049 9413311 - E-mail: selco@selcoweld.com - www.selcoweld.com

dichiara che l'apparecchio tipo

URANOS 2200 TLH

è conforme alle direttive EU:

2014/35/EU LOW VOLTAGE DIRECTIVE
2014/30/EU EMC DIRECTIVE
2011/65/EU RoHS DIRECTIVE

e che sono state applicate le norme:

EN 60974-1:2018
EN 60974-3:2015
EN 60974-10:2015 Class A

Ogni intervento o modifica non autorizzati dalla **SELCO s.r.l.** faranno decadere la validità di questa dichiarazione.

Onara di Tombolo (PADOVA)

Selco s.r.l.



Lino Frasson
Chief Executive

INDICE

1 AVVERTENZE	5
1.1 Ambiente di utilizzo.....	5
1.2 Protezione personale e di terzi.....	5
1.3 Protezione da fumi e gas	6
1.4 Prevenzione incendio/scoppio	6
1.5 Prevenzione nell'uso delle bombole di gas.....	6
1.6 Protezione da shock elettrico.....	6
1.7 Campi elettromagnetici ed interferenze	7
1.8 Grado di protezione IP	7
2 INSTALLAZIONE	8
2.1 Modalità di sollevamento, trasporto e scarico.....	8
2.2 Posizionamento dell'impianto	8
2.3 Allacciamento	8
2.4 Messa in servizio.....	8
3 PRESENTAZIONE DELL'IMPIANTO	9
3.1 Generalità.....	9
3.2 Pannello comandi frontale	9
3.3 Schermata principale	10
3.4 Set up.....	11
3.5 Schermata programmi.....	13
3.6 Personalizzazione interfaccia.....	14
3.7 Personalizzazione interfaccia.....	15
3.8 Lock/unlock.....	15
3.9 Gestione comandi esterni	15
3.10 Limiti di guardia.....	16
3.11 Schermata allarmi	17
3.12 Pannello posteriore	18
3.13 Pannello prese	18
4 ACCESSORI	18
4.1 Generalità.....	18
4.2 Comando a distanza RC 100	18
4.3 Comando a distanza a pedale RC 120 per saldatura TIG	18
4.4 Comando a distanza RC 180	18
4.5 Comando a distanza RC 200	18
4.6 Torce serie ST.....	19
4.7 Torce serie ST...U/D	19
4.8 Torce serie ST...DIGITIG.....	19
4.8.1 Generalità.....	19
5 MANUTENZIONE	19
6 DIAGNOSTICA E SOLUZIONI.....	19
7 CENNI TEORICI SULLA SALDATURA	21
7.1 Saldatura con elettrodo rivestito (MMA).....	21
7.2 Saldatura TIG (arco continuo)	22
7.2.1 Saldature TIG degli acciai	22
7.2.2 Saldatura TIG del rame.....	23
8 CARATTERISTICHE TECNICHE.....	24

SIMBOLOGIA



Pericoli imminenti che causano gravi lesioni e comportamenti rischiosi che potrebbero causare gravi lesioni



Comportamenti che potrebbero causare lesioni non gravi o danni alle cose



Le note precedute da questo simbolo sono di carattere tecnico e facilitano le operazioni

1 AVVERTENZE



Prima di iniziare qualsiasi operazione siate sicuri di aver ben letto e compreso questo manuale. Non apportate modifiche e non eseguite manutenzioni non descritte.

Il produttore non si fa carico di danni a persone o cose, occorsi per incuria nella lettura o nella messa in pratica di quanto scritto in questo manuale.



Per ogni dubbio o problema circa l'utilizzo dell'impianto, anche se qui non descritto, consultare personale qualificato.



1.1 Ambiente di utilizzo

- Ogni impianto deve essere utilizzato esclusivamente per le operazioni per cui è stato progettato, nei modi e nei campi previsti in targa dati e/o in questo manuale, secondo le direttive nazionali e internazionali relative alla sicurezza. Un utilizzo diverso da quello espressamente dichiarato dal costruttore è da considerarsi totalmente inappropriato e pericoloso e in tal caso il costruttore declina ogni responsabilità.
- Questo apparecchio deve essere usato solo a scopo professionale in un ambiente industriale. Il costruttore non risponderà di danni provocati dall'uso dell'impianto in ambienti domestici.
- L'impianto deve essere utilizzato in ambienti con temperatura compresa tra i -10°C e i +40°C (tra i +14°F e i +104°F). L'impianto deve essere trasportato e immagazzinato in ambienti con temperatura compresa tra i -25°C e i +55°C (tra i -13°F e i 131°F).
- L'impianto deve essere utilizzato in ambienti privi di polvere, acidi, gas o altre sostanze corrosive.
- L'impianto deve essere utilizzato in ambienti con umidità relativa non superiore al 50% a 40°C (104°F). L'impianto deve essere utilizzato in ambienti con umidità relativa non superiore al 90% a 20°C (68°F).
- L'impianto deve essere utilizzato ad una altitudine massima sul livello del mare di 2000m (6500 piedi).



Non utilizzare tale apparecchiatura per scongelare tubi.

Non utilizzare tale apparecchiatura per caricare batterie e/o accumulatori.

Non utilizzare tale apparecchiatura per far partire motori.

1.2 Protezione personale e di terzi



Il processo di saldatura è fonte nociva di radiazioni, rumore, calore ed esalazioni gassose.



Indossare indumenti di protezione per proteggere la pelle dai raggi dell'arco e dalle scintille o dal metallo incandescente.

Gli indumenti utilizzati devono coprire tutto il corpo e devono essere:

- integri e in buono stato
- ignifughi
- isolanti e asciutti
- aderenti al corpo e privi di risvolti



Utilizzare sempre calzature a normativa, resistenti e in grado di garantire l'isolamento dall'acqua.



Utilizzare sempre guanti a normativa, in grado di garantire l'isolamento elettrico e termico.



Sistemare una parete divisoria ignifuga per proteggere la zona di saldatura da raggi, scintille e scorie incandescenti.

Avvertire le eventuali terze persone di non fissare con lo sguardo la saldatura e di proteggersi dai raggi dell'arco o del metallo incandescente.



Utilizzare maschere con protezioni laterali per il viso e filtro di protezione idoneo (almeno NR10 o maggiore) per gli occhi.



Indossare sempre occhiali di sicurezza con schermi laterali specialmente nell'operazione manuale o meccanica di rimozione delle scorie di saldatura.



Non utilizzare lenti a contatto!!!



Utilizzare cuffie antirumore se il processo di saldatura diviene fonte di rumorosità pericolosa.

Se il livello di rumorosità supera i limiti di legge, delimitare la zona di lavoro ed accertarsi che le persone che vi accedono siano protette con cuffie o auricolari.

- L'impianto non deve essere sottoposto ad alcun tipo di modifica.
- Tenere sempre i pannelli laterali chiusi durante le operazioni di saldatura.



Evitare di toccare i pezzi appena saldati, l'elevato calore potrebbe causare gravi ustioni o scottature.

- Mantenere tutte le precauzioni precedentemente descritte anche nelle lavorazioni post saldatura in quanto, dai pezzi lavorati che si stanno raffreddando, potrebbero staccarsi scorie.
- Assicurarsi che la torcia si sia raffreddata prima di eseguire lavorazioni o manutenzioni.



Assicurarsi che il gruppo di raffreddamento sia spento prima di sconnettere i tubi di mandata e ritorno del liquido refrigerante. Il liquido caldo in uscita potrebbe causare gravi ustioni o scottature.

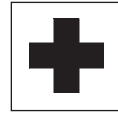

Provvedere ad un'attrezzatura di pronto soccorso. Non sottovalutare scottature o ferite.



Prima di lasciare il posto di lavoro, porre in sicurezza l'area di competenza in modo da impedire danni accidentali a cose o persone.



1.3 Protezione da fumi e gas

- Fumi, gas e polveri prodotti dal processo di saldatura possono risultare dannosi alla salute. I fumi prodotti durante il processo di saldatura possono, in determinate circostanze, provocare il cancro o danni al feto nelle donne in gravidanza.
- Tenere la testa lontana dai gas e dai fumi di saldatura.
- Prevedere una ventilazione adeguata, naturale o forzata, nella zona di lavoro.
- In caso di aerazione insufficiente utilizzare maschere dotate di respiratori.
- Nel caso di saldature in ambienti angusti è consigliata la sorveglianza dell'operatore da parte di un collega situato esternamente.
- Non usare ossigeno per la ventilazione.
- Verificare l'efficacia dell'aspirazione controllando periodicamente l'entità delle emissioni di gas nocivi con i valori ammessi dalle norme di sicurezza.
- La quantità e la pericolosità dei fumi prodotti è riconducibile al materiale base utilizzato, al materiale d'apporto e alle eventuali sostanze utilizzate per la pulizia e lo sgrassaggio dei pezzi da saldare. Seguire attentamente le indicazioni del costruttore e le relative schede tecniche.
- Non eseguire operazioni di saldatura nei pressi di luoghi di sgrassaggio o verniciatura. Posizionare le bombole di gas in spazi aperti o con un buon ricircolo d'aria.



1.4 Prevenzione incendio/scoppio

- Il processo di saldatura può essere causa di incendio e/o scoppio.
- Sgomberare dalla zona di lavoro e circostante i materiali o gli oggetti infiammabili o combustibili. I materiali infiammabili devono trovarsi ad almeno 11 metri (35 piedi) dall'ambiente di saldatura o devono essere opportunamente protetti. Le proiezioni di scintille e di particelle incandescenti possono facilmente raggiungere le zone circostanti anche attraverso piccole aperture. Porre particolare attenzione nella messa in sicurezza di cose e persone.
- Non eseguire saldature sopra o in prossimità di recipienti in pressione.
- Non eseguire operazioni di saldatura su recipienti o tubi chiusi. Porre comunque particolare attenzione nella saldatura di tubi o recipienti anche nel caso questi siano stati aperti, svuotati e accuratamente puliti. Residui di gas, carburante, olio o simili potrebbe causare esplosioni.
- Non saldare in atmosfera contenente polveri, gas o vapori esplosivi.
- Accertarsi, a fine saldatura, che il circuito in tensione non possa accidentalmente toccare parti collegate al circuito di massa.
- Predisporre nelle vicinanze della zona di lavoro un' attrezzatura o un dispositivo antincendio.



1.5 Prevenzione nell'uso delle bombole di gas

- Le bombole di gas inerte contengono gas sotto pressione e possono esplodere nel caso non vengano assicurate le condizioni minime di trasporto, mantenimento e uso.
- Le bombole devono essere vincolate verticalmente a pareti o ad altro, con mezzi idonei, per evitare cadute o urti meccanici accidentali.
- Avvitare il cappuccio a protezione della valvola durante il trasporto, la messa in servizio e ogni qualvolta le operazioni di saldatura siano terminate.
- Evitare che le bombole siano esposte direttamente ai raggi solari, a sbalzi elevati di temperatura, a temperature troppo alte o troppo rigide. Non esporre le bombole a temperature troppo rigide o troppo alte.
- Evitare che le bombole entrino in contatto con fiamme libere, con archi elettrici, con torce o pinze porta elettrodo, con le proiezioni incandescenti prodotte dalla saldatura.
- Tenere le bombole lontano dai circuiti di saldatura e dai circuiti di corrente in genere.
- Tenere la testa lontano dal punto di fuoriuscita del gas quando si apre la valvola della bombola.
- Chiudere sempre la valvola della bombola quando le operazioni di saldatura sono terminate.
- Non eseguire mai saldature su una bombola di gas in pressione.



1.6 Protezione da shock elettrico

- Uno shock da scarica elettrica può essere mortale.
- Evitare di toccare parti normalmente in tensione interne o esterne all'impianto di saldatura mentre l'impianto stesso è alimentato (torce, pinze, cavi massa, elettrodi, fili, rulli e bobine sono elettricamente collegati al circuito di saldatura).
- Assicurare l'isolamento elettrico dell'impianto e dell'operatore di saldatura utilizzando piani e basamenti asciutti e sufficientemente isolati dal potenziale di terra e di massa.
- Assicurarsi che l'impianto venga allacciato correttamente ad una spina e ad una rete provvista del conduttore di protezione a terra.
- Non toccare contemporaneamente due torce o due pinze portaelettrodo. Interrompere immediatamente le operazioni di saldatura se si avverte la sensazione di scossa elettrica.



Il dispositivo di innesco e stabilizzazione dell'arco è progettato per il funzionamento a guida manuale o meccanica.



L'aumento della lunghezza della torcia o dei cavi di saldatura ad oltre 8m aumenterà il rischio di scossa elettrica.



1.7 Campi elettromagnetici ed interferenze

- Il passaggio della corrente di saldatura attraverso i cavi interni ed esterni all'impianto, crea un campo elettromagnetico nelle immediate vicinanze dei cavi di saldatura e dell'impianto stesso.
- I campi elettromagnetici possono avere effetti (ad oggi sconosciuti) sulla salute di chi ne subisce una esposizione prolungata. I campi elettromagnetici possono interferire con altre apparecchiature quali pace-maker o apparecchi acustici.



I portatori di apparecchiature elettroniche vitali (pace-maker) devono consultare il medico prima di avvicinarsi alle operazioni di saldatura ad arco o di taglio al plasma.

Classificazione EMC dell'apparecchiatura in accordo con la norma EN/IEC 60974-10 (Vedi targa dati o caratteristiche tecniche)

L'apparecchiatura di classe B è conforme con i requisiti di compatibilità elettromagnetica in ambienti industriali e residenziali, incluse aree residenziali dove l'energia elettrica è fornita da un sistema pubblico a bassa tensione.

L'apparecchiatura di classe A non è intesa per l'uso in aree residenziali dove l'energia elettrica è fornita da un sistema pubblico a bassa tensione. Può essere potenzialmente difficile assicurare la compatibilità elettromagnetica di apparecchiature di classe A in questi aree, a causa di disturbi irradiati e condotti.

Installazione, uso e valutazione dell'area

Questo apparecchio è costruito in conformità alle indicazioni contenute nella norma armonizzata EN60974-10 ed è identificato come di "CLASSE A".

Questo apparecchio deve essere usato solo a scopo professionale in un ambiente industriale.

Il costruttore non risponderà di danni provocati dall'uso dell'impianto in ambienti domestici.



L'utilizzatore deve essere un esperto del settore ed in quanto tale è responsabile dell'installazione e dell'uso dell'apparecchio secondo le indicazioni del costruttore. Qualora vengano rilevati dei disturbi elettromagnetici, spetta all'utilizzatore dell'apparecchio risolvere la situazione avvalendosi dell'assistenza tecnica del costruttore.



In tutti i casi i disturbi elettromagnetici devono essere ridotti fino al punto in cui non costituiscono più un fastidio.



Prima di installare questo apparecchio, l'utilizzatore deve valutare i potenziali problemi elettromagnetici che si potrebbero verificare nell'area circostante e in particolare la salute delle persone circostanti, per esempio: utilizzatori di pace-maker e di apparecchi acustici.

Requisiti alimentazione di rete (Vedi caratteristiche tecniche)

Apparecchiature ad elevata potenza possono influenzare la qualità dell'energia della rete di distribuzione a causa della corrente assorbita. Conseguentemente, alcune restrizioni di connessione o alcuni requisiti riguardanti la massima impedenza di rete ammessa (Z_{max}) o la minima potenza d'installazione (S_{sc}) disponibile al punto di interfaccia con la rete pubblica (punto di accoppiamento comune - Point of Common Coupling PCC) possono essere applicati per alcuni tipi di apparecchiature (vedi dati tecnici).

In questo caso è responsabilità dell'installatore o dell'utilizzatore assicurarsi, con la consultazione del gestore della rete se necessario, che l'apparecchiatura possa essere connessa.

In caso di interferenza potrebbe essere necessario prendere ulteriori precauzioni quali il filtraggio dell'alimentazione di rete.

Si deve inoltre considerare la possibilità di schermare il cavo d'alimentazione.

Cavi di saldatura

Per minimizzare gli effetti dei campi elettromagnetici, seguire le seguenti regole:

- Arrotolare insieme e fissare, dove possibile, cavo massa e cavo potenza.
- Evitare di arrotolare i cavi di saldatura intorno al corpo.
- Evitare di frapporsi tra il cavo di massa e il cavo di potenza (tenere entrambi dallo stesso lato).
- I cavi devono essere tenuti più corti possibile e devono essere posizionati vicini e scorrere su o vicino il livello del suolo.
- Posizionare l'impianto ad una certa distanza dalla zona di saldatura.
- I cavi devono essere posizionati lontano da eventuali altri cavi presenti.

Collegamento equipotenziale

Il collegamento a massa di tutti i componenti metallici nell'impianto di saldatura e nelle sue vicinanze deve essere preso in considerazione.

Rispettare le normative nazionali riguardanti il collegamento equipotenziale.

Messa a terra del pezzo in lavorazione

Dove il pezzo in lavorazione non è collegato a terra, per motivi di sicurezza elettrica o a causa della dimensione e posizione, un collegamento a massa tra il pezzo e la terra potrebbe ridurre le emissioni.

Bisogna prestare attenzione affinché la messa a terra del pezzo in lavorazione non aumenti il rischio di infortunio degli utilizzatori o danneggi altri apparecchi elettrici.

Rispettare le normative nazionali riguardanti la messa a terra.

Schermatura

La schermatura selettiva di altri cavi e apparecchi presenti nell'area circostante può alleviare i problemi di interferenza.

La schermatura dell'intero impianto di saldatura può essere presa in considerazione per applicazioni speciali.

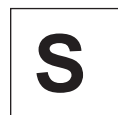

1.8 Grado di protezione IP

IP23S

- Involucro protetto contro l'accesso a parti pericolose con un dito e contro corpi solidi estranei di diametro maggiore/ uguale a 12,5 mm.
- Involucro protetto contro pioggia a 60° sulla verticale.
- Involucro protetto dagli effetti dannosi dovuti all'ingresso d'acqua, quando le parti mobili dell'apparecchiatura non sono in moto.

2 INSTALLAZIONE



L'installazione può essere effettuata solo da personale esperto ed abilitato dal produttore.

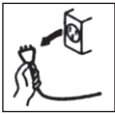

Per l'installazione assicurarsi che il generatore sia scollegato dalla rete di alimentazione.



E' vietata la connessione (in serie o parallelo) dei generatori.



2.1 Modalità di sollevamento, trasporto e scarico

- L'impianto è provvisto di un manico che ne permette la movimentazione a mano.
- Utilizzare un elevatore a forche ponendo la massima attenzione nello spostamento, al fine di evitare il ribaltamento del generatore.



Non sottovalutare il peso dell'impianto, vedi caratteristiche tecniche.

Non far transitare o sostare il carico sospeso sopra a persone o cose.



Non lasciare cadere o appoggiare con forza l'impianto o la singola unità.



2.2 Posizionamento dell'impianto

Osservare le seguenti norme:

- Facile accesso ai comandi ed ai collegamenti.
- Non posizionare l'attrezzatura in ambienti angusti.
- Non posizionare mai l'impianto su di un piano con inclinazione maggiore di 10° dal piano orizzontale.
- Collocare l'impianto in un luogo asciutto, pulito e con ventilazione appropriata.
- Proteggere l'impianto contro la pioggia battente e contro il sole.

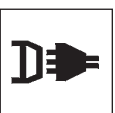

2.3 Allacciamento

Il generatore è provvisto di un cavo di alimentazione per l'allacciamento alla rete.

L'impianto può essere alimentato con:

- 230V monofase
- 115V monofase



ATTENZIONE: per evitare danni alle persone o all'impianto, occorre controllare la tensione di rete selezionata e i fusibili PRIMA di collegare la macchina alla rete. Inoltre occorre assicurarsi che il cavo venga collegato a una presa fornita di contatto di terra.



Il funzionamento dell'apparecchiatura è garantito per tensioni che si discostano fino al $\pm 15\%$ dal valore nominale.

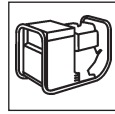

E' possibile alimentare l'impianto attraverso un gruppo elettrogeno purchè questo garantisca una tensione di alimentazione stabile tra il $\pm 15\%$ rispetto al valore di tensione nominale dichiarato dal costruttore, in tutte le condizioni operative possibili e alla massima potenza erogabile dal generatore.



Di norma, si consiglia l'uso di gruppi elettrogeni di potenza pari a 2 volte la potenza del generatore se monofase e pari a 1.5 volte se trifase.



Si consiglia l'uso di gruppi elettrogeni a controllo elettronico.



Per la protezione degli utenti, l'impianto deve essere correttamente collegato a terra. Il cavo di alimentazione è provvisto di un conduttore (giallo - verde) per la messa a terra, che deve essere collegato ad una spina dotata di contatto a terra.



L'impianto elettrico deve essere realizzato da personale tecnico in possesso di requisiti tecnico-professionali specifici e in conformità alle leggi dello stato in cui si effettua l'installazione.

Il cavo rete del generatore è fornito di un filo giallo/verde, che deve essere collegato SEMPRE al conduttore di protezione a terra. Questo filo giallo/verde non deve MAI essere usato insieme ad altro filo per prelievi di tensione.

Controllare l'esistenza della "messa a terra" nell'impianto utilizzato ed il buono stato della presa di corrente.

Montare solo spine omologate secondo le normative di sicurezza.



2.4 Messa in servizio

Collegamento per saldatura MMA



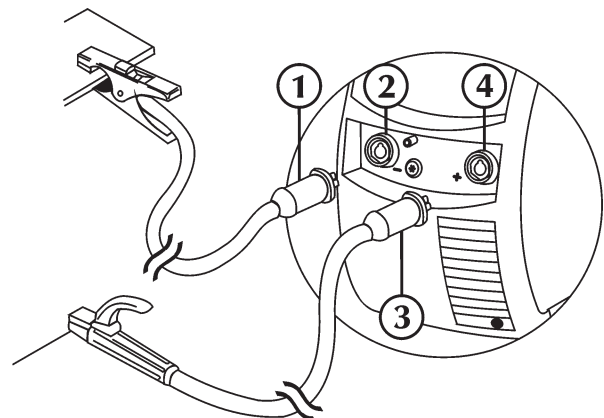

Il collegamento in figura dà come risultato una saldatura con polarità inversa. Per ottenere una saldatura con polarità diretta, invertire il collegamento.

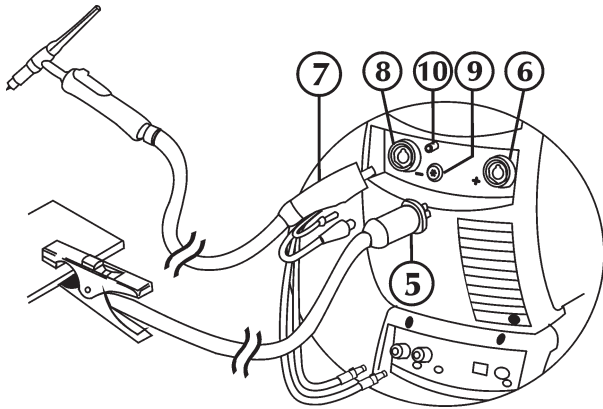

- Collegare il connettore (1) del cavo della pinza di massa alla presa negativa (-) (2) del generatore.
- Collegare il connettore (3) del cavo della pinza portaelettrodo alla presa positiva (+) (4) del generatore.

Collegamento per saldatura TIG



- Collegare il connettore (5) del cavo della pinza di massa alla presa positiva (+) (6) del generatore.
- Collegare l'attacco della torcia TIG (7) alla presa torcia (8) del generatore.
- Collegare il tubo gas proveniente dalla bombola al raccordo gas posteriore.
- Collegare il cavo di segnale della torcia all'apposito connettore (9).
- Collegare il tubo gas della torcia all'apposito raccordo/innesto (10).
- Collegare il tubo di ritorno liquido refrigerante della torcia (colore rosso) all'apposito raccordo/innesto (colore rosso - simbolo ).
- Collegare il tubo di mandata liquido refrigerante della torcia (colore blu) all'apposito raccordo/innesto (colore blu - simbolo ).

3 PRESENTAZIONE DELL'IMPIANTO

3.1 Generalità

URANOS 2200 TLH sono generatori inverter di corrente costante sviluppati per la saldatura ad elettrodo (MMA), TIG DC (in corrente continua).

Sono impianti multiprocessore, completamente digitali (elaborazione dati su DSP e comunicazione via CAN-BUS) in grado di soddisfare nel migliore dei modi le varie esigenze del mondo della saldatura.

3.2 Pannello comandi frontale

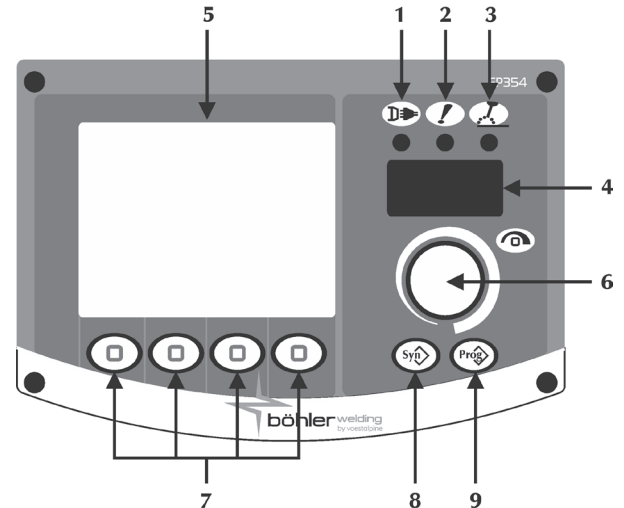

1 Alimentazione



Indica che l'impianto è collegato alla rete elettrica e che è alimentato.

2 Allarme generale



Indica l'eventuale intervento dei dispositivi di protezione quali la protezione termica (consultare la sezione "codifica allarmi").

3 Potenza attiva



Indica la presenza di tensione sulle prese d'uscita dell'impianto.

4 Display 7 segmenti

Permette di visualizzare le generalità della saldatrice in fase di partenza, le impostazioni e le letture di corrente e di tensione in saldatura, la codifica degli allarmi.

5 Display LCD

Permette di visualizzare le generalità della saldatrice in fase di partenza, le impostazioni e le letture di corrente e di tensione in saldatura, la codifica degli allarmi. Permette di visualizzare istantaneamente tutte le operazioni.

6 Manopola di regolazione principale



Permette di regolare con continuità la corrente di saldatura.

Permette l'ingresso a set up, la selezione e l'impostazione dei parametri di saldatura.

7 Processi/funzioni

Permettono la selezione delle varie funzionalità dell'impianto (processo di saldatura, modalità di saldatura, pulsazione di corrente, modalità grafica...).

8 Non impiegato



9 Programmi



Permette la memorizzazione e la gestione di 64 programmi di saldatura personalizzabili dall'operatore.

3.3 Schermata principale

Permette la gestione dell'impianto e del processo di saldatura, mostrando le impostazioni principali.

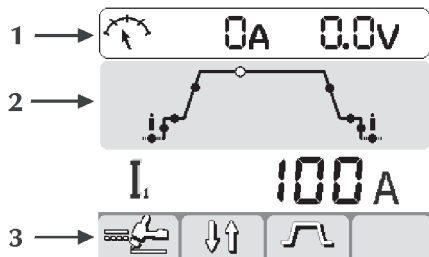

1 Misure

Durante le fasi di saldatura, sul display LCD vengono visualizzate le misure reali di corrente e di tensione.

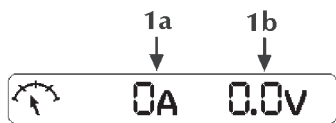

- 1a Corrente di saldatura
- 1b Tensione di saldatura

2 Parametri di saldatura

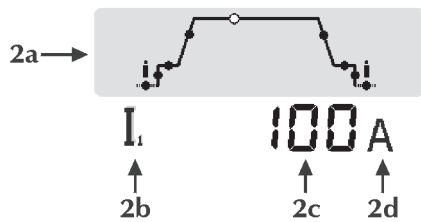

- 2a Parametri di saldatura
Selezionare il parametro desiderato premendo il tasto encoder.
Regolare il valore del parametro selezionato ruotando l'encoder.
- 2b Icona del parametro
- 2c Valore del parametro
- 2d Unità di misura del parametro

3 Funzioni

Permettono l'impostazione delle funzionalità di processo e delle modalità di saldatura più importanti.

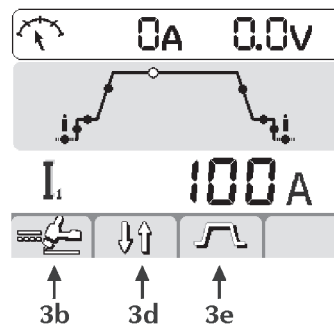
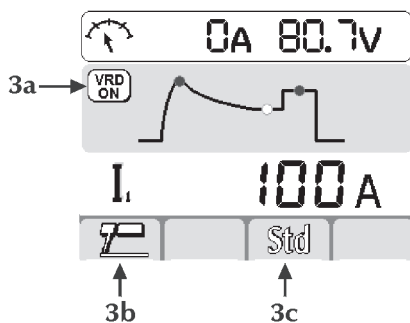

3a Dispositivo di riduzione tensione VRD (Voltage Reduction Device)



Indica che la tensione a vuoto dell'impianto è controllata.

3b Consente la selezione del processo di saldatura



MMA



TIG DC

3c Sinergia

Permette di impostare la migliore dinamica d'arco selezionando il tipo di elettrodo utilizzato:

STD	Basico/Rutilico
CLS	Cellulosico
CrNi	Acciaio
Alu	Alluminio
Cast iron	Ghisa

La selezione della corretta dinamica d'arco permette di sfruttare nel migliore dei modi le potenzialità dell'impianto al fine di ottenere le migliori prestazioni possibili in saldatura.

Non viene garantita la perfetta saldabilità dell'elettrodo utilizzato (saldabilità che dipende dalla qualità dei consumabili e dalla loro conservazione, dalle modalità operative e dalle condizioni di saldatura, dalle numerose applicazioni possibili...).

3d Consente la selezione della modalità di saldatura



2 tempi



4 tempi



Bilevel

3e Pulsazione di corrente



Corrente COSTANTE



Corrente PULSATA



Fast Pulse

3.4 Set up

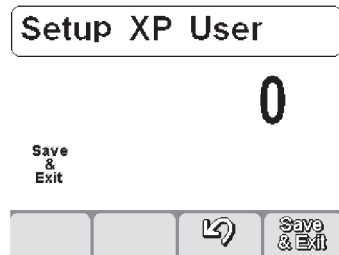

Permette l'impostazione e la regolazione di una serie di parametri aggiuntivi per una migliore e più precisa gestione dell'impianto di saldatura.

I parametri presenti a set up sono organizzati in relazione al processo di saldatura selezionato e hanno una codifica numerica.

Ingresso a set up: avviene premendo per 5 sec. il tasto encoder. **Selezione e regolazione del parametro desiderato:** avviene ruotando l'encoder fino a visualizzare il codice numerico relativo a quel parametro. La pressione del tasto encoder, a questo punto, permette la visualizzazione del valore impostato per il parametro selezionato e la sua regolazione.

Uscita da set up: per uscire dalla sezione "regolazione" premere nuovamente l'encoder.

Per uscire dal set up portarsi sul parametro "0" (salva ed esci) e premere l'encoder.

Elenco parametri a set up (MMA)

0 Salva ed esci

 Permette di salvare le modifiche e di uscire dal set up.

1 Reset

 Permette di reimpostare tutti i parametri ai valori di default.

3 Hot start

 Permette la regolazione del valore di hot start in MMA. Consente una partenza più o meno "calda" nelle fasi d'innesco dell'arco facilitando di fatto le operazioni di start. Parametro impostato in percentuale (%) sulla corrente di saldatura.

Minimo off, Massimo 500%, Default 80%

7 Corrente di saldatura

 Permette la regolazione della corrente di saldatura. Parametro impostato in Ampere (A).

Minimo 3A, Massimo I_{max}, Default 100A

8 Arc force

 Permette la regolazione del valore dell'Arc force in MMA. Consente una risposta dinamica più o meno energetica in saldatura facilitando di fatto le operazioni del saldatore.

Aumentare il valore dell'Arc force per ridurre i rischi di incollamento dell'elettrodo.

Parametro impostato in percentuale (%) sulla corrente di saldatura.

Minimo off, Massimo 500%, Default 30%

204 Dynamic power control (DPC)

 Permette la selezione della caratteristica V/I desiderata.

I=C Corrente costante

L'aumento o la riduzione dell'altezza dell'arco non ha alcuna incidenza sulla corrente di saldatura erogata.



Basico, Rutilico, Acido, Acciaio, Ghisa

1÷20* Caratteristica cadente con regolazione di rampa

L'aumento dell'altezza dell'arco provoca la riduzione della corrente di saldatura (e viceversa) secondo il valore impostato da 1 a 20 Ampere per ogni Volt.

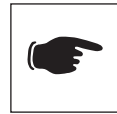

Cellulosico, Alluminio

P=C* Potenza costante

L'aumento dell'altezza dell'arco provoca la riduzione della corrente di saldatura (e viceversa) secondo la legge: $V \cdot I = K$



Cellulosico, Alluminio

312 Tensione di stacco arco



Permette di impostare il valore di tensione al quale viene forzato lo spegnimento dell'arco elettrico.

Consente di gestire al meglio le varie condizioni operative che si vengono a creare. In fase di puntatura, per esempio, una bassa tensione di stacco d'arco permette una minore sfiammata nell'allontanamento dell'elettrodo dal pezzo riducendo spruzzi, bruciature e ossidazione del pezzo.

Se si utilizzano elettrodi che richiedono alte tensioni è invece consigliabile impostare una soglia alta per evitare spegnimenti d'arco durante la saldatura.



Non impostare mai una tensione di stacco arco maggiore della tensione a vuoto del generatore.

Parametro impostato in Volt (V).

Minimo 0V, Massimo 99.9V, Default 57V

500



Permette la selezione dell'interfaccia grafica desiderata:

XE (Modalità Easy)

XA (Modalità Advanced)

XP (Modalità Professional)

Permette di accedere ai livelli superiori del set up:

USER: utente

SERV: service

vaBW: vaBW

551



Lock/unlock

Permette il blocco dei comandi del pannello e l'inserzione di un codice di protezione (consultare la sezione "Lock/unlock").

552



Tono cicalino

Permette la regolazione del tono del cicalino.

Minimo Off, Massimo 10, Default 5

553



Contrasto

Permette la regolazione del contrasto del display.

Minimo 0, Massimo 50

601



Passo di regolazione

Permette la regolazione di un parametro con passo personalizzabile dall'operatore.

Minimo 1, Massimo I_{max}, Default 1

602



Parametro esterno CH1, CH2, CH3, CH4

Permette la gestione del parametro esterno 1 (valore minimo, valore massimo).

(Consultare la sezione "Gestione comandi esterni").

751 Lettura di corrente
 Permette la visualizzazione del valore reale della corrente di saldatura.

752 Lettura di tensione
 Permette la visualizzazione del valore reale della tensione di saldatura.

Elenco parametri a set up (TIG)

0 Salva ed esci

 Permette di salvare le modifiche e di uscire dal set up.

1 Reset

 Permette di reimpostare tutti i parametri ai valori di default.

2 Pre gas

 Permette di impostare e regolare il flusso di gas prima dell'innesco dell'arco.

Consente il caricamento del gas in torcia e la preparazione dell'ambiente per la saldatura.

Minimo 0.0s, Massimo 99.9s, Default 0.1s

3 Corrente iniziale

 Permette la regolazione della corrente di inizio saldatura. Consente di ottenere un bagno di saldatura più o meno caldo nelle fasi immediatamente successive all'innesco. Parametro impostato in Ampere (A) - Percentuale (%). Minimo 3A-1%, Massimo I_{max}-500%, Default 50%

5 Tempo corrente iniziale

 Permette di impostare il tempo nel quale la corrente iniziale viene mantenuta.

Parametro impostato in secondi (s).

Minimo off, Massimo 99.9s, Default off

6 Rampa di salita

 Permette di impostare un passaggio graduale tra la corrente iniziale e la corrente di saldatura. Parametro impostato in secondi (s).

Minimo off, Massimo 99.9s, Default off

7 Corrente di saldatura

 Permette la regolazione della corrente di saldatura. Parametro impostato in Ampere (A).

Minimo 3A, Massimo I_{max}, Default 100A

8 Corrente di bilevel

 Permette la regolazione della corrente secondaria nella modalità di saldatura bilevel.

Alla prima pressione del pulsante torcia si ha il pregas, l'innesco dell'arco e la saldatura con corrente iniziale.

Al primo rilascio si ha la rampa di salita alla corrente "I1".

Se il saldatore preme e rilascia velocemente il pulsante si passa ad "I2"; premendo e rilasciando velocemente il pulsante si passa nuovamente ad "I1" e così via.

Premendo per un tempo più lungo ha inizio la rampa di discesa della corrente che porta alla corrente finale.

Rilasciando il pulsante si ha lo spegnimento dell'arco mentre il gas continua a fluire per il tempo di post-gas.

Parametro impostato in Ampere (A) - Percentuale (%).

Minimo 3A-1%, Massimo I_{max}-500%, Default 50%

10 Corrente di base

 Permette la regolazione della corrente di base in pulsatore e fast pulse.

Parametro impostato in Ampere (A).

Minimo 3A-1%, Massimo I_{ald}-100%, Default 50%

12 Frequenza pulsato

 Permette l'attivazione della pulsazione.

Consente di ottenere migliori risultati nella saldatura di spessori sottili e migliori qualità estetiche del cordone.

Parametro impostato in Hertz (Hz).

Minimo 0.1Hz, Massimo 25Hz, Default off

13 Duty cycle pulsato

 Permette la regolazione del duty cycle in pulsatore. Consente il mantenimento della corrente di picco per un tempo più o meno lungo.

Parametro impostato in percentuale (%).

Minimo 1%, Massimo 99%, Default 50%

14 Frequenza Fast Pulse (TIG DC)

 Permette la regolazione della frequenza di pulsazione. Consente di ottenere una maggiore concentrazione e una migliore stabilità dell'arco elettrico.

Parametro impostato in KiloHertz (KHz).

Minimo 0.02KHz, Massimo 2.5KHz, Default off

15 Rampe pulsato

 Permette l'impostazione di un tempo di rampa nella fase di pulsazione.

Consente di ottenere un passaggio graduale tra la corrente di picco e la corrente di base, rendendo di fatto un arco più o meno "morbido".

Parametro impostato in percentuale (%).

Minimo off, Massimo 100%, Default off

16 Rampa di discesa

 Permette di impostare un passaggio graduale tra la corrente di saldatura e la corrente finale.

Parametro impostato in secondi (s).

Minimo off, Massimo 99.9s, Default off

17 Corrente finale

 Permette la regolazione della corrente finale.

Parametro impostato in Ampere (A).

Minimo 3A-1%, Massimo I_{max}-500%, Default 10A

19 Tempo corrente finale

 Permette di impostare il tempo nel quale la corrente finale viene mantenuta.

Parametro impostato in secondi (s).

Minimo off, Massimo 99.9s, Default off

20 Post gas

 Permette di impostare e regolare il flusso di gas a fine saldatura.

Minimo 0.0s, Massimo 99.9s, Default syn

203 TIG start (HF)

 Permette la selezione della modalità di innesco desiderata.

On=HF START, Off=LIFT START, Default HF START.

204 Puntatura

 Permette di abilitare il processo "puntatura" e di stabilire il tempo di saldatura.

Consente la temporizzazione del processo di saldatura.

Parametro impostato in secondi (s).

Minimo off, Massimo 99.9s, Default off

205 Restart

 Permette l'attivazione della funzione restart.

Consente l'immediato spegnimento dell'arco durante la rampa di discesa o la ripartenza del ciclo di saldatura.

0=Off, 1=On, Default On

206 Easy joining (TIG DC)

 Permette l'innesco dell'arco in corrente pulsata e la temporizzazione della funzione prima del ripristino automatico delle condizioni di saldatura preimpostate.

Consente una maggiore rapidità e precisione nelle operazioni di puntatura dei pezzi.

Parametro impostato in secondi (s).

Minimo 0.1s, Massimo 25.0s, Default off

500 Permette la selezione dell'interfaccia grafica desiderata:

 XE (Modalità Easy)

 XA (Modalità Advanced)

 XP (Modalità Professional)

Permette di accedere ai livelli superiori del set up:

USER: utente

SERV: service

vaBW: vaBW

551 Lock/unlock



Permette il blocco dei comandi del pannello e l'inserzione di un codice di protezione (consultare la sezione "Lock/unlock").

552 Tono cicalino



Permette la regolazione del tono del cicalino. Minimo Off, Massimo 10, Default 5

553 Contrasto



Permette la regolazione del contrasto del display. Minimo 0, Massimo 50

601 Passo di regolazione (U/D)



Permette la regolazione del passo di variazione sui tasti up-down. Minimo Off, Massimo MAX, Default 1

602 Parametro esterno CH1, CH2, CH3, CH4



Permette la gestione del parametro esterno 1 (valore minimo, valore massimo, valore di default, parametro selezionato). (Consultare la sezione "Gestione comandi esterni").

606 Torcia U/D



Permette la gestione del parametro esterno (U/D). 0=Off, 1=A

751 Lettura di corrente



Permette la visualizzazione del valore reale della corrente di saldatura.

752 Lettura di tensione



Permette la visualizzazione del valore reale della tensione di saldatura.

801 Limiti di guardia



Permette l'impostazione dei limiti di attenzione e dei limiti di guardia. Consente il controllo accurato delle varie fasi di saldatura (consultare la sezione "Limiti di guardia").

3.5 Schermata programmi

1 Generalità

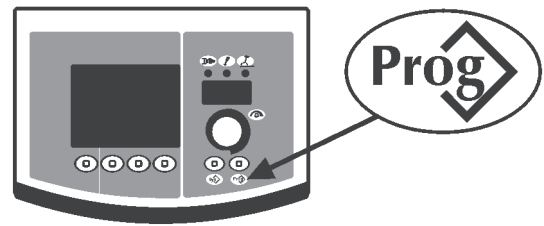

Permette la memorizzazione e la gestione di 64 programmi di saldatura personalizzabili dall'operatore.

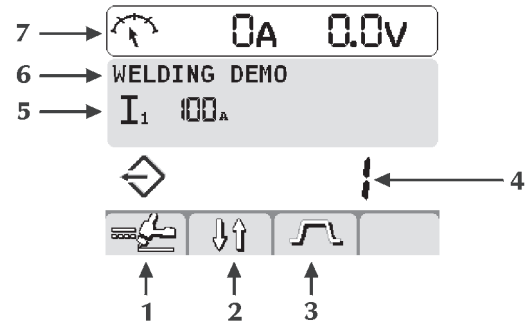

- 1 Processo del programma selezionato
- 2 Modalità di saldatura
- 3 Pulsazione di corrente
- 4 Numero del programma selezionato
- 5 Parametri principali del programma selezionato
- 6 Descrizione del programma selezionato
- 7 Misure

2 Memorizzazione programma

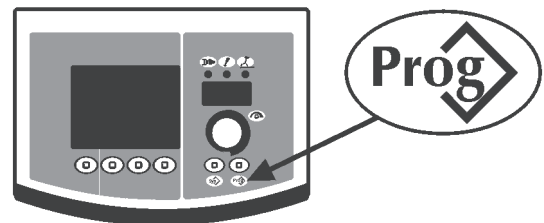

Entrare nella schermata "memorizzazione programma" premendo il tasto **Prog** per almeno 1 secondo.

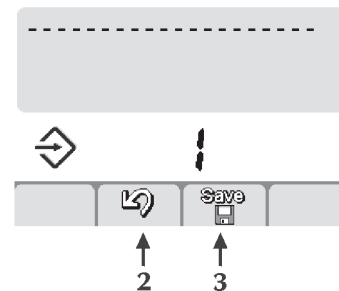

Selezionare il programma (o la memoria vuota) desiderato ruotando l'encoder.

Programma memorizzato

----- Memoria vuota

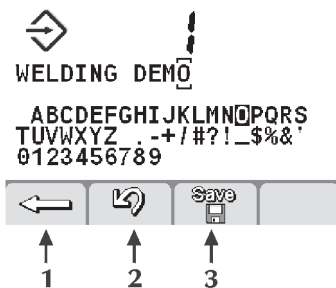

Annulare l'operazione premendo il tasto (2) .

Salvare tutte le impostazioni correnti sul programma selezionato premendo il tasto (3) .





Inserire una descrizione del programma.

- Selezionare la lettera desiderata ruotando l'encoder.
- Memorizzare la lettera selezionata premendo l'encoder.
- Cancellare l'ultima lettera premendo il tasto (1) .

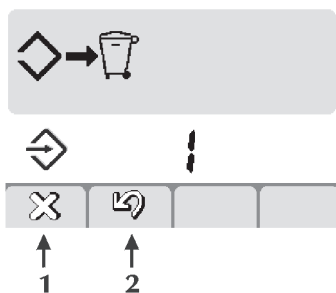
Annullare l'operazione premendo il tasto (2) . Confermare l'operazione premendo il tasto (3) .





La memorizzazione di un nuovo programma su una memoria già occupata implica la cancellazione della memoria attraverso una procedura obbligatoria.

Annullare l'operazione premendo il tasto (2) . Eliminare il programma selezionato premendo il tasto (1) .

Riprendere la procedura di memorizzazione.

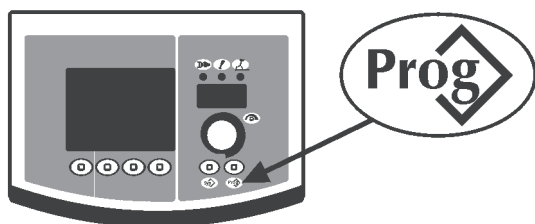
3 Richiamo programmi



Richiamare il 1° programma disponibile premendo il tasto .

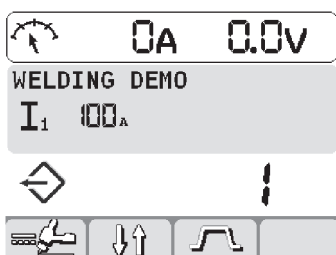

Selezionare il programma desiderato premendo il tasto .

Selezionare il programma desiderato ruotando l'encoder.

Vengono richiamate solamente le memorie occupate da un programma, mentre quelle vuote vengono automaticamente saltate.

4 Cancellazione programmi

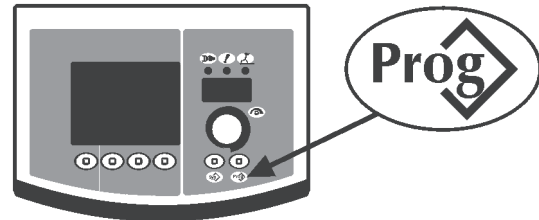

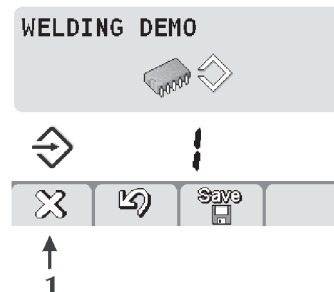

Entrare nella schermata "cancellazione programmi" premendo il tasto  per almeno 1 secondo.

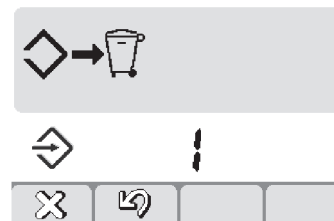

Selezionare il programma desiderato ruotando l'encoder. Eliminare il programma selezionato premendo il tasto (1) .

Annullare l'operazione premendo il tasto (2) .



Confermare l'operazione premendo il tasto (1) . Annullare l'operazione premendo il tasto (2) .

3.6 Personalizzazione interfaccia

1 Personalizzazione display 7 segmenti

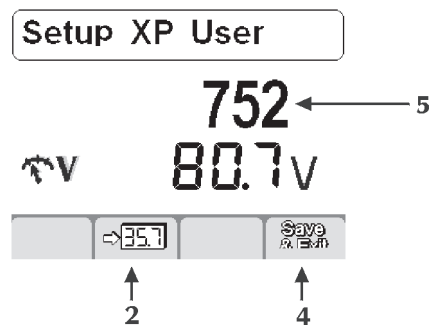

Entrare nel set up premendo il tasto encoder per almeno 5 secondi.

Selezionare il parametro desiderato ruotando l'encoder fino a visualizzarlo all'interno del quadrante centrale (5).

Memorizzare il parametro selezionato nel display 7 segmenti premendo il tasto (2) .
 Salvare ed uscire dalla schermata corrente premendo il tasto (4) .

Default I1

3.7 Personalizzazione interfaccia

Permette di personalizzare i parametri nella schermata principale.

- 500** Permette la selezione dell'interfaccia grafica desiderata:
 XE (Modalità Easy)
 XA (Modalità Advanced)
 XP (Modalità Professional)

	PROCESSO	PARAMETRO
XE	MMA	I ₁
	TIG DC	I ₁ I ₂
XA	MMA	I ₁
	TIG DC	I ₁ I ₂
XP	MMA	I ₁
	TIG DC	I ₁ I ₂

3.8 Lock/unlock

Permette di bloccare tutte le impostazioni da pannello comandi con password di sicurezza.

Entrare nel set up premendo il tasto encoder per almeno 5 secondi.

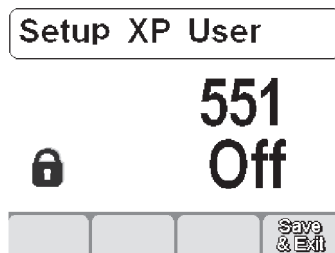

Selezionare il parametro desiderato (551) ruotando l'encoder fino a visualizzarlo all'interno del quadrante centrale.

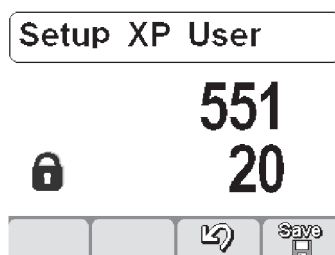

Attivare la regolazione del parametro selezionato premendo il tasto encoder.

Impostare una codifica numerica (password) ruotando l'encoder.

Confermare la modifica eseguita premendo il tasto encoder.

Salvare e uscire dalla schermata corrente premendo il tasto (4) .

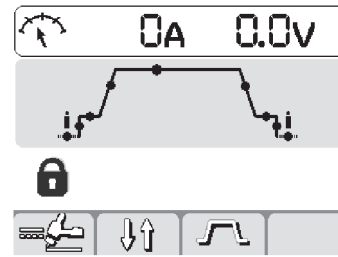

L'esecuzione di qualsiasi operazione su un pannello comandi bloccato provoca la comparsa di una speciale schermata.

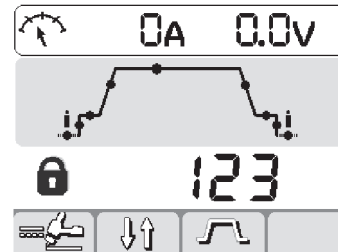

- Accedere temporaneamente (5 minuti) alle funzionalità del pannello ruotando l'encoder ed inserendo il corretto codice numerico.
 Confermare la modifica eseguita premendo il tasto encoder.

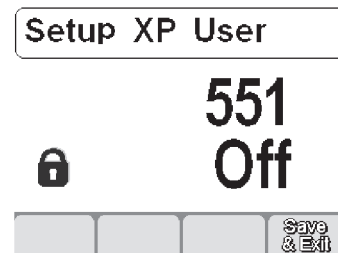

- Sbloccare definitivamente il pannello comandi entrando nel set up (seguire le indicazioni precedentemente descritte) e riportare il parametro 551 a "off".
 Confermare le modifiche eseguite premendo il tasto (4) .

3.9 Gestione comandi esterni

Permette l'impostazione della modalità di gestione dei parametri di saldatura dai dispositivi esterni (RC, torcia...).

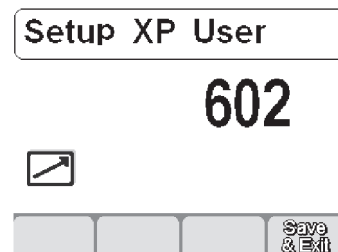

Entrare nel set up premendo il tasto encoder per almeno 5 secondi.

Selezionare il parametro desiderato (602) ruotando l'encoder fino a visualizzarlo all'interno del quadrante centrale.

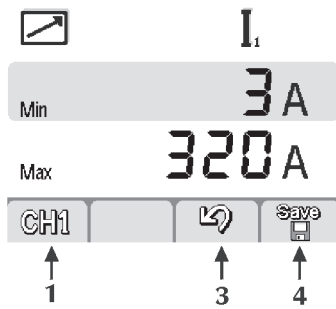

Entrare nella schermata "Gestione comandi esterni" premendo il tasto encoder.

Selezionare il parametro desiderato (CH1-CH2-CH3-CH4) premendo il tasto 1.

Selezionare il parametro desiderato (selezionare parametro - Min-Max) premendo il tasto encoder.

Regolare il parametro desiderato (selezionare parametro - Min-Max) ruotando l'encoder.

Salvare e uscire dalla schermata corrente premendo il tasto (4)



Annullare l'operazione premendo il tasto (3) .

3.10 Limiti di guardia

Permette di controllare il processo di saldatura impostando sui principali parametri misurabili limiti di attenzione  MIN  MAX e limiti di guardia  MIN  MAX :

I Corrente di saldatura

V Tensione di saldatura

 Movimento automazione

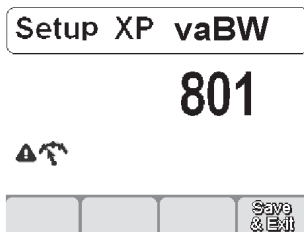

Entrare nel set up premendo il tasto encoder per almeno 5 secondi.

Selezionare il parametro desiderato (801).

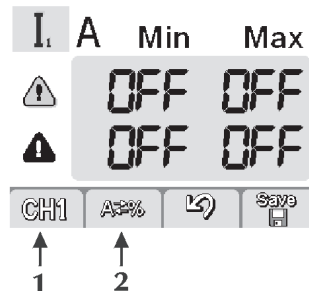

Entrare nella schermata "Limiti di guardia" premendo il tasto encoder.

Selezionare il parametro desiderato premendo il tasto (1) **CH1** .

Selezionare la modalità d'impostazione dei limiti di guardia premendo il tasto (2) **A%** .

A / V Valore assoluto
% Valore percentuale

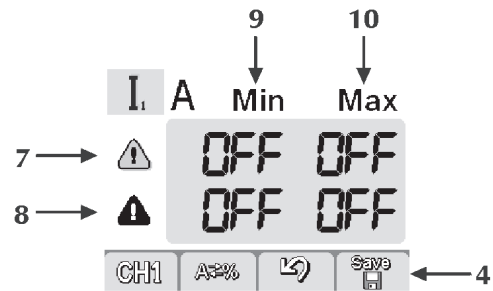

7 Riga dei limiti di attenzione

8 Riga dei limiti di allarme

9 Colonna dei livelli minimi

10 Colonna dei livelli massimi

Selezionare la casella desiderata premendo il tasto encoder (la casella selezionata viene visualizzata con contrasto invertito).

Regolare il livello del limite selezionato ruotando l'encoder.

Salvare e uscire dalla schermata corrente premendo il tasto (4)



 **E 05** **A↑**



Il superamento di uno dei limiti di attenzione causa una segnalazione visiva sul pannello comandi.

Il superamento di uno dei limiti di allarme causa una segnalazione visiva sul pannello comandi e il blocco immediato delle operazioni di saldatura.

E' consentito impostare dei filtri di inizio e fine saldatura per evitare segnalazioni di errore nelle fasi di innesco e di chiusura dell'arco (consultare sezione "Set up" - Parametri 802-803-804).

3.11 Schermata allarmi

Permette la segnalazione dell'intervento di un'allarme e fornisce le indicazioni più importanti per la soluzione dell'eventuale problema intercorso.

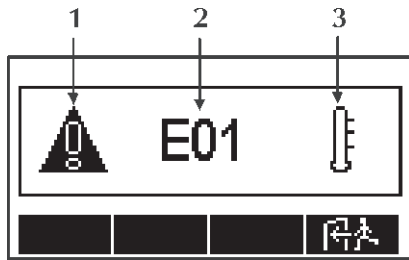

1 Icona allarme



2 Codifica allarme

E01

3 Tipo allarme



Codifica allarmi

E01, E02, E03 Allarme termico



E10 Allarme modulo potenza



E11, E19 Allarme configurazione impianto



E13 Allarme comunicazione (FP)



E14, E15, E18 Allarme programma non valido



E17 Allarme comunicazione (μP-DSP)



E20 Allarme memoria guasta



E21 Allarme perdita dati



E22 Allarme comunicazione (DSP)



E27 Allarme memoria guasta ()



E28 Allarme memoria guasta ()



E29 Allarme misure incompatibili



E30 Allarme comunicazione (HF)



E38 Allarme sottotensione



E39, E40 Allarme alimentazione impianto



E43 Allarme mancanza liquido refrigerante



E99 Allarme generale



Codifica limiti di guardia

E54 Livello di corrente superato (Allarme)



E62 Livello di corrente superato (Attenzione)



E55 Livello di corrente superato (Allarme)



E63 Livello di corrente superato (Attenzione)



E56 Livello di tensione superato (Allarme)



E64 Livello di tensione superato (Attenzione)



E57 Livello di tensione superato (Allarme)



E65 Livello di tensione superato (Attenzione)



E70 Allarme "WARNING" non compatibili







E71 Allarme sovratemperatura liquido refrigerante

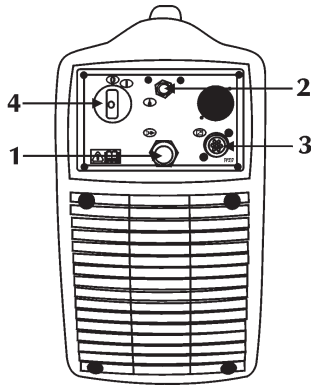





3.12 Pannello posteriore

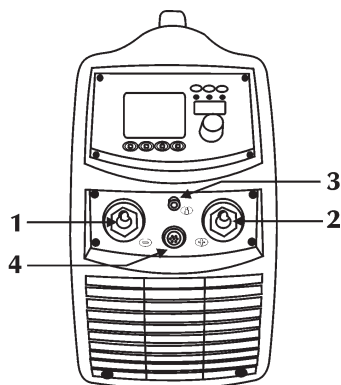

- 1 Cavo di alimentazione**
 Permette di alimentare l'impianto collegandolo alla rete.
- 2 Attacco gas**

- 3 Ingresso cavo di segnale (CAN-BUS) (RC)**

- 4 Interruttore di accensione**
 Comanda l'accensione elettrica della saldatrice.
 Ha due posizioni "0" spento; "I" acceso.

3.13 Pannello prese



- 1 Presa negativa di potenza**
 Permette la connessione del cavo di massa in elettrodo o della torcia in TIG.
- 2 Presa positiva di potenza**
 Permette la connessione della torcia elettrodo in MMA o del cavo di massa in TIG.
- 3 Attacco gas**

- 4 Ingresso cavo di segnale (Torcia TIG)**

4 ACCESSORI

4.1 Generalità

La connessione del comando a distanza all'apposito connettore, presente sui generatori, ne attiva il funzionamento. Tale connessione può avvenire anche con impianto acceso.

Con il comando RC connesso, il pannello comandi del generatore rimane abilitato ad effettuare qualsiasi modifica. Le modifiche sul pannello comandi del generatore vengono riportate anche sul comando RC e viceversa.

4.2 Comando a distanza RC 100



Il dispositivo RC 100 è un comando a distanza per la visualizzazione e la regolazione della corrente e della tensione di saldatura.

"Consultare il manuale d'uso".

4.3 Comando a distanza a pedale RC 120 per saldatura TIG



Una volta commutato il generatore sulla modalità "CONTROLLO ESTERNO", la corrente di uscita viene variata da un valore minimo ad uno massimo (impostabili da setup) variando l'angolo tra il piano d'appoggio del piede e la base del pedale. Un microinterruttore fornisce, alla minima pressione, il segnale d'inizio saldatura.

4.4 Comando a distanza RC 180

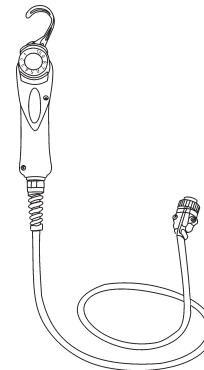

Questo dispositivo permette di variare a distanza la quantità di corrente necessaria, senza interrompere il processo di saldatura o abbandonare la zona di lavoro.

"Consultare il manuale d'uso".

4.5 Comando a distanza RC 200



Il dispositivo RC 200 è un comando a distanza che consente la visualizzazione e la variazione di tutti i parametri disponibili sul pannello comandi del generatore a cui è collegato.

"Consultare il manuale d'uso".

4.6 Torce serie ST...

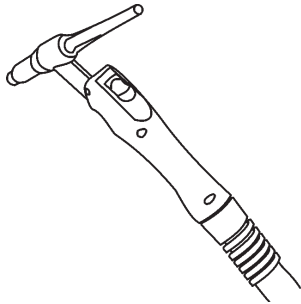

"Consultare il manuale d'uso".

4.7 Torce serie ST...U/D

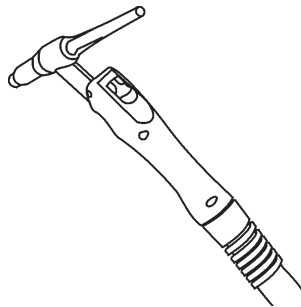

Le torce serie U/D sono torce TIG digitali che permettono di controllare i principali parametri di saldatura:

- corrente di saldatura
- richiamo programmi

(Consultare la sezione "Set up").

"Consultare il manuale d'uso".

4.8 Torce serie ST...DIGITIG

4.8.1 Generalità

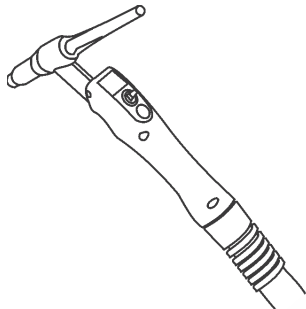

Le torce serie DIGITIG sono torce TIG digitali che permettono di controllare i principali parametri di saldatura:

- corrente di saldatura
- richiamo programmi

I parametri 3-4 sono personalizzabili.

(Consultare la sezione "Set up").

"Consultare il manuale d'uso".

5 MANUTENZIONE



L'impianto deve essere sottoposto ad una manutenzione ordinaria secondo le indicazioni del costruttore.

L'eventuale manutenzione deve essere eseguita esclusivamente da personale qualificato.

Tutti gli sportelli di accesso e servizio e i coperchi devono essere chiusi e ben fissati quando l'apparecchio è in funzione.

L'impianto non deve essere sottoposto ad alcun tipo di modifica. Evitare che si accumuli polvere metallica in prossimità e sulle alette di areazione.



Togliere l'alimentazione all'impianto prima di ogni intervento!



Controlli periodici:

- Effettuare la pulizia interna utilizzando aria compressa a bassa pressione e pennelli a setola morbida.

- Controllare le connessioni elettriche e tutti i cavi di collegamento.

Per la manutenzione o la sostituzione dei componenti delle torce, della pinza portaelettrodo e/o del cavo massa:



Controllare la temperatura dei componenti ed accertarsi che non siano surriscaldati.



Utilizzare sempre guanti a normativa.



Utilizzare chiavi ed attrezzi adeguati.

In mancanza di detta manutenzione, decadranno tutte le garanzie e comunque il costruttore viene sollevato da qualsiasi responsabilità.

6 DIAGNOSTICA E SOLUZIONI



L'eventuale riparazione o sostituzione di parti dell'impianto deve essere eseguita esclusivamente da personale tecnico qualificato.

La riparazione o la sostituzione di parti dell'impianto da parte di personale non autorizzato comporta l'immediata invalidazione della garanzia del prodotto.

L'impianto non deve essere sottoposto ad alcun tipo di modifica.

Nel caso l'operatore non si attenesse a quanto descritto, il costruttore declina ogni responsabilità.

Mancata accensione dell'impianto (led verde spento)

Causa Tensione di rete non presente sulla presa di alimentazione.

Soluzione Eseguire una verifica e procedere alla riparazione dell'impianto elettrico.

Rivolgersi a personale specializzato.

Causa Spina o cavo di alimentazione difettoso.
Soluzione Sostituire il componente danneggiato.
Rivolgersi al più vicino centro di assistenza per la riparazione dell'impianto.

Causa Fusibile di linea bruciato.
Soluzione Sostituire il componente danneggiato.

Causa Interruttore di accensione difettoso.
Soluzione Sostituire il componente danneggiato.
Rivolgersi al più vicino centro di assistenza per la riparazione dell'impianto.

Causa Elettronica difettosa.
Soluzione Rivolgersi al più vicino centro di assistenza per la riparazione dell'impianto.

Assenza di potenza in uscita (l'impianto non salda)

Causa Pulsante torcia difettoso.
Soluzione Sostituire il componente danneggiato.
Rivolgersi al più vicino centro di assistenza per la riparazione dell'impianto.

Causa Impianto surriscaldato (allarme termico - led giallo acceso).
Soluzione Attendere il raffreddamento dell'impianto senza spegnere l'impianto.

Causa Collegamento di massa non corretto.
Soluzione Eseguire il corretto collegamento di massa.
Consultare il paragrafo "Messa in servizio".

Causa Tensione di rete fuori range (led giallo acceso).
Soluzione Riportare la tensione di rete entro il range di alimentazione del generatore
Eseguire il corretto allacciamento dell'impianto.
Consultare il paragrafo "Allacciamento".

Causa Elettronica difettosa.
Soluzione Rivolgersi al più vicino centro di assistenza per la riparazione dell'impianto.

Erogazione di potenza non corretta

Causa Errata selezione del processo di saldatura o selettore difettoso.
Soluzione Eseguire la corretta selezione del processo di saldatura.

Causa Errate impostazioni dei parametri e delle funzioni dell'impianto.
Soluzione Eseguire un reset dell'impianto e reimpostare i parametri di saldatura.

Causa Potenzimetro/encoder per la regolazione della corrente di saldatura difettoso.
Soluzione Sostituire il componente danneggiato.
Rivolgersi al più vicino centro di assistenza per la riparazione dell'impianto.

Causa Tensione di rete fuori range.
Soluzione Eseguire il corretto allacciamento dell'impianto.
Consultare il paragrafo "Allacciamento".

Causa Elettronica difettosa.
Soluzione Rivolgersi al più vicino centro di assistenza per la riparazione dell'impianto.

Instabilità d'arco

Causa Protezione di gas insufficiente.
Soluzione Regolare il corretto flusso di gas.
Verificare che diffusore e l'ugello gas della torcia siano in buone condizioni.

Causa Presenza di umidità nel gas di saldatura.
Soluzione Utilizzare sempre prodotti e materiali di qualità.
Provvedere al mantenimento in perfette condizioni dell'impianto di alimentazione del gas.

Causa Parametri di saldatura non corretti.
Soluzione Eseguire un accurato controllo dell'impianto di saldatura.
Rivolgersi al più vicino centro di assistenza per la riparazione dell'impianto.

Insufficiente penetrazione

Causa Modalità di esecuzione della saldatura non corretta.
Soluzione Ridurre la velocità di avanzamento in saldatura.

Causa Parametri di saldatura non corretti.
Soluzione Aumentare la corrente di saldatura.

Causa Preparazione dei lembi non corretta.
Soluzione Aumentare l'apertura del cianfrino.

Causa Pezzi da saldare di consistenti dimensioni.
Soluzione Aumentare la corrente di saldatura.

Inclusioni di tungsteno

Causa Parametri di saldatura non corretti.
Soluzione Ridurre la corrente di saldatura.
Utilizzare un elettrodo di diametro superiore.

Causa Elettrodo non corretto.
Soluzione Utilizzare sempre prodotti e materiali di qualità.
Eseguire una corretta affilatura dell'elettrodo.

Causa Modalità di esecuzione della saldatura non corretta.
Soluzione Evitare contatti tra elettrodo e bagno di saldatura.

Soffiature

Causa Protezione di gas insufficiente.
Soluzione Regolare il corretto flusso di gas.
Verificare che diffusore e l'ugello gas della torcia siano in buone condizioni.

Incollature

Causa Parametri di saldatura non corretti.
Soluzione Aumentare la corrente di saldatura.

Causa Modalità di esecuzione della saldatura non corretta.
Soluzione Angolare maggiormente l'inclinazione della torcia.

Causa Pezzi da saldare di consistenti dimensioni.
Soluzione Aumentare la corrente di saldatura.

Incisioni marginali

Causa Parametri di saldatura non corretti.
Soluzione Ridurre la corrente di saldatura.

Causa Modalità di esecuzione della saldatura non corretta.
Soluzione Ridurre la velocità di oscillazione laterale nel riempimento.
Ridurre la velocità di avanzamento in saldatura.

Causa Protezione di gas insufficiente.
Soluzione Utilizzare gas adatti ai materiali da saldare.

Ossidazioni

Causa Protezione di gas insufficiente.
Soluzione Regolare il corretto flusso di gas.
Verificare che diffusore e l'ugello gas della torcia siano in buone condizioni.

Porosità

Causa Presenza di grasso, vernice, ruggine o sporcizia sui pezzi da saldare.
Soluzione Eseguire una accurata pulizia dei pezzi prima di eseguire la saldatura.

Causa Presenza di grasso, vernice, ruggine o sporcizia sul materiale d'apporto.
Soluzione Utilizzare sempre prodotti e materiali di qualità.
Mantenere sempre in perfette condizioni il materiale d'apporto.

Causa Presenza di umidità nel materiale d'apporto.
Soluzione Utilizzare sempre prodotti e materiali di qualità.
Mantenere sempre in perfette condizioni il materiale d'apporto.

Causa Lunghezza d'arco non corretta.
Soluzione Ridurre la distanza tra elettrodo e pezzo.

Causa Presenza di umidità nel gas di saldatura.
Soluzione Utilizzare sempre prodotti e materiali di qualità.
Provvedere al mantenimento in perfette condizioni dell'impianto di alimentazione del gas.

Causa Protezione di gas insufficiente.
Soluzione Regolare il corretto flusso di gas.
Verificare che diffusore e l'ugello gas della torcia siano in buone condizioni.

Causa Solidificazione del bagno di saldatura troppo rapida.
Soluzione Ridurre la velocità di avanzamento in saldatura.
Eseguire un preriscaldamento dei pezzi da saldare.
Aumentare la corrente di saldatura.

Cricche a caldo

Causa Parametri di saldatura non corretti.
Soluzione Ridurre la corrente di saldatura.

Causa Presenza di grasso, vernice, ruggine o sporcizia sui pezzi da saldare.
Soluzione Eseguire una accurata pulizia dei pezzi prima di eseguire la saldatura.

Causa Presenza di grasso, vernice, ruggine o sporcizia sul materiale d'apporto.
Soluzione Utilizzare sempre prodotti e materiali di qualità.
Mantenere sempre in perfette condizioni il materiale d'apporto.

Causa Modalità di esecuzione della saldatura non corretta.
Soluzione Eseguire le corrette sequenze operative per il tipo di giunto da saldare.

Cricche a freddo

Causa Presenza di umidità nel materiale d'apporto.
Soluzione Utilizzare sempre prodotti e materiali di qualità.
Mantenere sempre in perfette condizioni il materiale d'apporto.

Causa Geometria particolare del giunto da saldare.
Soluzione Eseguire un preriscaldamento dei pezzi da saldare.
Eseguire un postriscaldamento.
Eseguire le corrette sequenze operative per il tipo di giunto da saldare.

Per ogni dubbio e/o problema non esitare a consultare il più vicino centro di assistenza tecnica.

7 CENNI TEORICI SULLA SALDATURA

7.1 Saldatura con elettrodo rivestito (MMA)

Preparazione dei lembi

Per ottenere buone saldature è sempre consigliabile operare su parti pulite, libere da ossido, ruggine o altri agenti contaminanti.

Scelta dell'elettrodo

Il diametro dell'elettrodo da impiegare dipende dallo spessore del materiale, dalla posizione, dal tipo di giunto e dal tipo di cianfrino.

Elettrodi di grosso diametro richiedono correnti elevate con conseguente elevato apporto termico nella saldatura.

Tipo di rivestimento	Proprietà	Impiego
Rutilo	Facilità d'impiego	Tutte le posizioni
Acido	Alta velocità fusione	Piano
Basico	Caratt. meccaniche	Tutte le posizioni

Scelta della corrente di saldatura

Il range della corrente di saldatura relativa al tipo di elettrodo impiegato viene specificato dal costruttore sul contenitore stesso degli elettrodi.

Accensione e mantenimento dell'arco

L'arco elettrico si stabilisce sfregando la punta dell' elettrodo sul pezzo da saldare collegato al cavo massa e, una volta scoccato l'arco, ritraendo rapidamente la bacchetta fino alla distanza di normale saldatura.

Per migliorare l'accensione dell'arco è utile, in generale, un incremento iniziale di corrente rispetto alla corrente base di saldatura (Hot Start).

Una volta instauratosi l'arco elettrico inizia la fusione della parte centrale dell'elettrodo che si deposita sotto forma di gocce sul pezzo da saldare.

Il rivestimento esterno dell'elettrodo fornisce, consumandosi, il gas protettivo per la saldatura che risulta così di buona qualità. Per evitare che le gocce di materiale fuso, cortocircuitando l'elettrodo col bagno di saldatura, a causa di un accidentale avvicinamento tra i due, provochino lo spegnimento dell'arco è molto utile un momentaneo aumento della corrente di saldatura fino al termine del cortocircuito (Arc Force).

Nel caso in cui l'elettrodo rimanga incollato al pezzo da saldare è utile ridurre al minimo la corrente di cortocircuito (antisticking).

Esecuzione della saldatura

L'angolo di inclinazione dell'elettrodo varia a seconda del numero delle passate, il movimento dell'elettrodo viene eseguito normalmente con oscillazioni e fermate ai lati del cordone in modo da evitare un accumulo eccessivo di materiale d'apporto al centro.

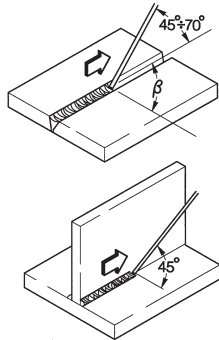

Asportazione della scoria

La saldatura mediante elettrodi rivestiti impone l'asportazione della scoria successivamente ad ogni passata.

L'asportazione viene effettuata mediante un piccolo martello o attraverso la spazzolatura nel caso di scoria friabile.

7.2 Saldatura TIG (arco continuo)

Il procedimento di saldatura TIG (Tungsten Inert Gas) basa i suoi principi su di un arco elettrico che scocca tra un elettrodo infusibile (tungsteno puro o legato, avente temperatura di fusione a circa 3370°C) ed il pezzo; una atmosfera di gas inerte (Argon) provvede alla protezione del bagno.

Per evitare pericolose inclusioni di tungsteno nel giunto l'elettrodo non deve mai venire a contatto con il pezzo da saldare, per questo motivo si crea tramite un generatore H.F. una scarica che permette l'innescò a distanza dell'arco elettrico.

Esiste anche un altro tipo di partenza, con inclusioni di tungsteno ridotte: la partenza in lift, che non prevede alta frequenza ma una situazione iniziale di corto circuito a bassa corrente tra l'elettrodo e il pezzo; nel momento in cui si solleva l'elettrodo si instaura l'arco e la corrente aumenta fino al valore di saldatura impostato.

Per migliorare la qualità della parte finale del cordone di saldatura è utile poter controllare con precisione la discesa della corrente di saldatura ed è necessario che il gas fluisca nel bagno di saldatura per alcuni secondi dopo l'estinzione dell'arco.

In molte condizioni operative è utile poter disporre di 2 correnti di saldatura preimpostate e di poter passare facilmente da una all'altra (BILEVEL).

Polarità di saldatura

D.C.S.P. (Direct Current Straight Polarity)

È la polarità più usata (polarità diretta), consente una limitata usura dell'elettrodo (1) in quanto il 70% del calore si concentra sull'anodo (pezzo).

Si ottengono bagni stretti e profondi con elevate velocità di avanzamento e, conseguentemente, basso apporto termico. Con questa polarità si saldano la maggior parte dei materiali ad esclusione dell'alluminio (e sue leghe) e del magnesio.

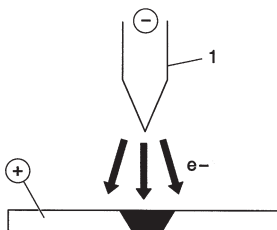

D.C.R.P. (Direct Current Reverse Polarity)

La polarità è inversa e consente la saldatura di leghe ricoperte da uno strato di ossido refrattario con temperatura di fusione superiore a quella del metallo.

Non si possono usare elevate correnti in quanto provocherebbero una elevata usura dell'elettrodo.

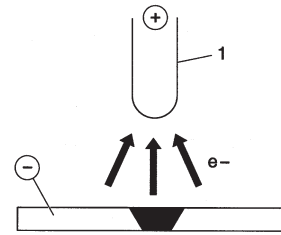

D.C.S.P.-Pulsed (Direct Current Straight Polarity Pulsed)

L'adozione di una corrente continua pulsata permette un miglior controllo del bagno di saldatura in particolari condizioni operative.

Il bagno di saldatura viene formato dagli impulsi di picco (I_p), mentre la corrente di base (I_b) mantiene l'arco acceso; questo facilita la saldatura di piccoli spessori con minori deformazioni, migliore fattore di forma e conseguente minor pericolo di cricche a caldo e di inclusioni gassose.

Con l'aumentare della frequenza (media frequenza) si ottiene un arco più stretto, più concentrato e più stabile ed una ulteriore maggiore qualità della saldatura di spessori sottili.

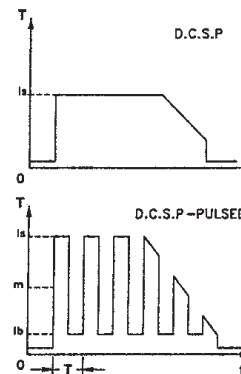

7.2.1 Saldature TIG degli acciai

Il procedimento TIG risulta molto efficace nella saldatura degli acciai sia al carbonio che legati, per la prima passata sui tubi e nelle saldature che debbono presentare ottimo aspetto estetico. È richiesta la polarità diretta (D.C.S.P.).

Preparazione dei lembi

Il procedimento richiede un'attenta pulizia dei lembi e una loro accurata preparazione.

Sceita e preparazione dell'elettrodo

Si consiglia l'uso di elettrodi di tungsteno toriato (2% di torio-colorazione rossa) o in alternativa elettrodi ceriati o lantaniati con i seguenti diametri:

Ø elettrodo (mm)	gamma di corrente (A)
1.0	15 ÷ 75
1.6	60 ÷ 150
2.4	130 ÷ 240

L'elettrodo va appuntito come indicato in figura.

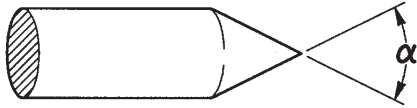

α (°)	gamma di corrente (A)
30	0 ÷ 30
60 ÷ 90	30 ÷ 120
90 ÷ 120	120 ÷ 250

Materiale d'apporto

Le bacchette d'apporto devono possedere proprietà meccaniche paragonabili a quelle del materiale base.

E' sconsigliato l'uso di strisce ricavate dal materiale base, in quanto possono contenere impurità dovute alla lavorazione, tali da compromettere le saldature.

Gas di protezione

Praticamente viene usato sempre argon puro (99.99%).

Corrente di saldatura (A)	Ø elettrodo (mm)	Ugello gas		Flusso Argon (l/min)
		n°	Ø (mm)	
6-70	1.0	4/5	6/8.0	5-6
60-140	1.6	4/5/6	6.5/8.0/9.5	6-7
120-240	2.4	6/7	9.5/11.0	7-8

7.2.2 Saldatura TIG del rame

Essendo il TIG un procedimento ad alta concentrazione termica, risulta particolarmente indicato nella saldatura di materiali ad elevata conducibilità termica come il rame.

Per la saldatura TIG del rame seguire le stesse indicazioni della saldatura TIG degli acciai o testi specifici.

8 CARATTERISTICHE TECNICHE

	URANOS 2200 TLH			
	TIG	TIG	MMA	MMA
Tensione di alimentazione U1 (50/60 Hz)	1x230Vac±15%	1x115Vac±15%	1x230Vac±15%	1x115Vac±15%
Z _{max} (@PCC) *	-	-	-	-
Fusibile di linea ritardato	16A	20A	16A	20A
Tipo di comunicazione	DIGITALE	DIGITALE	DIGITALE	DIGITALE
Potenza massima assorbita (kVA)	5.2 kVA	3.4 kVA	5.8 kVA	3.3 kVA
Potenza massima assorbita (kW)	5.1 kW	3.4 kW	5.8 kW	3.3 kW
Fattore di potenza PF	0.99	0.99	0.99	0.99
Rendimento (μ)	85%	85%	85%	85%
Cosφ	0.99	0.99	0.99	0.99
Corrente massima assorbita I _{1max}	25.0 A	29.7 A	25.0 A	29.7 A
Corrente effettiva I _{1eff}	16.1 A	17.6 A	16.1 A	17.6 A
Fattore di utilizzo (40°C)				
(x=35%)	220A	160A	-	-
(x=40%)	-	-	180A	-
(x=60%)	190A	145A	165A	110A
(x=100%)	165A	120A	140A	100A
Fattore di utilizzo (25°C)				
(x=80%)	220A	-	-	-
(x=90%)	-	-	180A	-
(x=100%)	210A	160A	170A	110A
Gamma di regolazione I ₂	3-220A	3-160A	3-180A	3-110A
Tensione a vuoto U ₀	94Vdc	94Vdc	65Vdc	65Vdc
Tensione di picco U _p	10.1kV	10.1kV	-	-
Grado di protezione IP	IP23S	IP23S	IP23S	IP23S
Classe isolamento	H	H	H	H
Dimensioni (lxwxh)	620x270x460 mm	620x270x460 mm	620x270x460 mm	620x270x460 mm
Peso	23.7 kg.	23.7 kg.	23.7 kg.	23.7 kg.
Norme di costruzione	EN 60974-1 EN 60974-3 EN 60974-10	EN 60974-1 EN 60974-3 EN 60974-10	EN 60974-1 EN 60974-3 EN 60974-10	EN 60974-1 EN 60974-3 EN 60974-10
Cavo di alimentazione	3x2.5 mm ²	3x2.5 mm ²	3x2.5 mm ²	3x2.5 mm ²
Lunghezza cavo di alimentazione	2m	2m	2m	2m

* Questa apparecchiatura è conforme ai requisiti della normativa EN/IEC 61000-3-11, EN/IEC 61000-3-12.

CE - DECLARATION OF CONFORMITY

Company

SELCO s.r.l. - Via Palladio, 19 - 35019 ONARA DI TOMBOLO (Padova) - ITALY
Tel. +39 049 9413111 - Fax +39 049 9413311 - E-mail: selco@selcoweld.com - www.selcoweld.com

hereby declares that the equipment:

URANOS 2200 TLH

conforms to the EU directives:

2014/35/EU LOW VOLTAGE DIRECTIVE
2014/30/EU EMC DIRECTIVE
2011/65/EU RoHS DIRECTIVE

and that following harmonized standards have been duly applied:

EN 60974-1:2018
EN 60974-3:2015
EN 60974-10:2015 Class AAny operation or modification that has not been previously authorized by **SELCO s.r.l.** will invalidate this certificate.

Onara di Tombolo (PADOVA)

Selco s.r.l.

Lino Frasson
Chief Executive

INDEX

1	WARNING	27
1.1	Work environment.....	27
1.2	User's and other persons' protection.....	27
1.3	Protection against fumes and gases	28
1.4	Fire/explosion prevention.....	28
1.5	Prevention when using gas cylinders	28
1.6	Protection from electrical shock	28
1.7	Electromagnetic fields & interferences.....	29
1.8	IP Protection rating	29
2	INSTALLATION.....	30
2.1	Lifting, transport & unloading	30
2.2	Positioning of the equipment	30
2.3	Connection.....	30
2.4	Installation	30
3	SYSTEM PRESENTATION.....	31
3.1	General.....	31
3.2	Front control panel	31
3.3	Main Screen	32
3.4	Set up.....	33
3.5	Programs screen.....	35
3.6	Interface personalisation	36
3.7	Interface personalisation	37
3.8	Lock/unlock	37
3.9	External controls management	37
3.10	Guard limits.....	38
3.11	Alarms screen	39
3.12	Rear panel	40
3.13	Sockets panel	40
4	ACCESSORIES	40
4.1	General.....	40
4.2	RC 100 remote control.....	40
4.3	RC 120 pedal remote control unit for TIG welding.....	40
4.4	RC 180 remote control.....	40
4.5	RC 200 remote control.....	41
4.6	ST... series torches.....	41
4.7	ST...U/D series torches	41
4.8	ST...DIGITIG series torches.....	41
4.8.1	General.....	41
5	MAINTENANCE.....	41
6	TROUBLESHOOTING.....	41
7	WELDING THEORY	43
7.1	Manual Metal Arc welding (MMA)	43
7.2	TIG welding (continuous arc)	44
7.2.1	Steel TIG welding	44
7.2.2	Copper TIG welding	45
8	TECHNICAL SPECIFICATIONS	45

SYMBOLS



Imminent danger of serious body harm and dangerous behaviours that may lead to serious body harm



Important advice to be followed in order to avoid minor injuries or damage to property



Technical notes to facilitate operations

1 WARNING



Before performing any operation on the machine, make sure that you have thoroughly read and understood the contents of this booklet. Do not perform modifications or maintenance operations which are not prescribed.

The manufacturer cannot be held responsible for damages to persons or property caused by misuse or non-application of the contents of this booklet by the user.



Please consult qualified personnel if you have any doubts or difficulties in using the equipment.



1.1 Work environment

- All equipment shall be used exclusively for the operations for which it was designed, in the ways and ranges stated on the rating plate and/or in this booklet, according to the national and international directives regarding safety. Other uses than the one expressly declared by the manufacturer shall be considered totally inappropriate and dangerous and in this case the manufacturer disclaims all responsibility.
- This equipment shall be used for professional applications only, in industrial environments. The manufacturer shall not be held responsible for any damages caused by the use of the equipment in domestic environments.
- The equipment must be used in environments with a temperature between -10°C and $+40^{\circ}\text{C}$ (between $+14^{\circ}\text{F}$ and $+104^{\circ}\text{F}$). The equipment must be transported and stored in environments with a temperature between -25°C and $+55^{\circ}\text{C}$ (between -13°F and 131°F).
- The equipment must be used in environments free from dust, acid, gas or any other corrosive substances.
- The equipment shall not be used in environments with a relative humidity higher than 50% at 40°C (104°F). The equipment shall not be used in environments with a relative humidity higher than 90% at 20°C (68°F).
- The system must not be used at an higher altitude than 2,000 metres (6,500 feet) above sea level.



Do not use this machine to defrost pipes. Do not use this equipment to charge batteries and/or accumulators. Do not use this equipment to jump-start engines.

1.2 User's and other persons' protection



The welding process is a noxious source of radiation, noise, heat and gas emissions.



Wear protective clothing to protect your skin from the arc rays, sparks or incandescent metal. Clothes must cover the whole body and must be:

- intact and in good conditions
- fireproof
- insulating and dry
- well-fitting and without cuffs or turn-ups



Always use regulation shoes that are strong and ensure insulation from water.



Always use regulation gloves ensuring electrical and thermal insulation.



Position a fire-retardant shield to protect the surrounding area from rays, sparks and incandescent slags.

Advise any person in the area not to stare at the arc or at the incandescent metal and to get an adequate protection.



Wear masks with side face guards and a suitable protection filter (at least NR10 or above) for the eyes.



Always wear safety goggles with side guards, especially during the manual or mechanical removal of welding slag.



Do not wear contact lenses!



Use headphones if dangerous noise levels are reached during the welding. If the noise level exceeds the limits prescribed by law, delimit the work area and make sure that anyone getting near it is protected with headphones or earphones.

- The systems must not undergo any kind of modification.
- Always keep the side covers closed while welding.



Avoid touching items that have just been welded: the heat could cause serious burning or scorching.

- Follow all the precautions described above also in all operations carried out after welding since slag may detach from the items while they are cooling off.

- Check that the torch is cold before working on or maintaining it.
- Ensure the cooling unit is switched off before disconnecting the pipes of the cooling liquid. The hot liquid coming out of the pipes might cause burning or scorching.



Keep a first aid kit ready for use. Do not underestimate any burning or injury.



Before leaving work, make the area safe, in order to avoid accidental damage to people or property.



1.3 Protection against fumes and gases

- Fumes, gases and powders produced during the welding process can be noxious for your health. Under certain circumstances, the fumes caused by welding can cause cancer or harm the foetus of pregnant women.
- Keep your head away from any welding gas and fumes.
- Provide proper ventilation, either natural or forced, in the work area.
- In case of poor ventilation, use masks and breathing apparatus.
- In case of welding in extremely small places the work should be supervised by a colleague standing nearby outside.
- Do not use oxygen for ventilation.
- Ensure that the fumes extractor is working by regularly checking the quantity of harmful exhaust gases versus the values stated in the safety regulations.
- The quantity and the danger level of the fumes depends on the parent metal used, the filler metal and on any substances used to clean and degrease the pieces to be welded. Follow the manufacturer's instructions together with the instructions given in the technical sheets.
- Do not perform welding operations near degreasing or painting stations.
Position gas cylinders outdoors or in places with good ventilation.



1.4 Fire/explosion prevention

- The welding process may cause fires and/or explosions.
- Clear the work area and the surrounding area from any flammable or combustible materials or objects. Flammable materials must be at least 11 metres (35 feet) from the welding area or they must be suitably protected. Sparks and incandescent particles might easily be sprayed quite far and reach the surrounding areas even through minute openings. Pay particular attention to keep people and property safe.
- Do not perform welding operations on or near containers under pressure.
- Do not perform welding operations on closed containers or pipes.
Pay particular attention during welding operations on pipes or containers even if these are open, empty and have been cleaned thoroughly. Any residue of gas, fuel, oil or similar materials might cause an explosion.
- Do not weld in places where explosive powders, gases or vapours are present.
- When you finish welding, check that the live circuit cannot accidentally come in contact with any parts connected to the earth circuit.
- Position a fire-fighting device or material near the work area.



1.5 Prevention when using gas cylinders

- Inert gas cylinders contain pressurized gas and can explode if the minimum safe conditions for transport, storage and use are not ensured.
- Cylinders must be secured in a vertical position to a wall or other supporting structure, with suitable means so that they cannot fall or accidentally hit anything else.
- Screw the cap on to protect the valve during transport, commissioning and at the end of any welding operation.
- Do not expose cylinders to direct sunlight, sudden changes of temperature, too high or extreme temperatures. Do not expose cylinders to temperatures too low or too high.
- Keep cylinders away from naked flames, electric arcs, torches or electrode guns and incandescent material sprayed by welding.
- Keep cylinders away from welding circuits and electrical circuits in general.
- Keep your head away from the gas outlet when opening the cylinder valve.
- Always close the cylinder valve at the end of the welding operations.
- Never perform welding operations on a pressurized gas cylinder.



1.6 Protection from electrical shock

- Electric shocks can kill you.
- Avoid touching live parts both inside and outside the welding system while this is active (torches, guns, earth cables, electrodes, wires, rollers and spools are electrically connected to the welding circuit).
- Ensure the system and the welder are insulated electrically by using dry bases and floors that are sufficiently insulated from the earth.
- Ensure the system is connected correctly to a socket and a power source equipped with an earth conductor.
- Do not touch two torches or two electrode holders at the same time.
If you feel an electric shock, interrupt the welding operations immediately.



The arc striking and stabilizing device is designed for manual or mechanically guided operation.



Increasing the length of torch or welding cables more than 8 m will increase the risk of electric shock.



1.7 Electromagnetic fields & interferences

- The welding current passing through the internal and external system cables creates an electromagnetic field in the proximity of the welding cables and the equipment itself.
- Electromagnetic fields can affect the health of people who are exposed to them for a long time (the exact effects are still unknown).
Electromagnetic fields can interfere with some equipment like pacemakers or hearing aids.



Persons fitted with pacemakers must consult their doctor before undertaking arc welding or plasma cutting operations.

EMC equipment classification in accordance with EN/IEC 60974-10 (See rating plate or technical data)

Class B equipment complies with electromagnetic compatibility requirements in industrial and residential environments, including residential locations where the electrical power is provided by the public low-voltage supply system.

Class A equipment is not intended for use in residential locations where the electrical power is provided by the public low-voltage supply system. There may be potential difficulties in ensuring electromagnetic compatibility of class A equipment in those locations, due to conducted as well as radiated disturbances.

Installation, use and area examination

This equipment is manufactured in compliance with the requirements of the EN60974-10 harmonized standard and is identified as "CLASS A" equipment.

This unit must be used for professional applications only, in industrial environments.

The manufacturer will accept no responsibility for any damages caused by use in domestic environments.



The user must be an expert in the activity and as such is responsible for installation and use of the equipment according to the manufacturer's instructions. If any electromagnetic interference is noticed, the user must solve the problem, if necessary with the manufacturer's technical assistance.



In any case electromagnetic interference problems must be reduced until they are not a nuisance any longer.

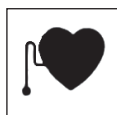

Before installing this apparatus, the user must evaluate the potential electromagnetic problems that may arise in the surrounding area, considering in particular the health conditions of the persons in the vicinity, for example of persons fitted with pacemakers or hearing aids.

Mains power supply requirements (See technical data)

High power equipment may, due to the primary current drawn from the mains supply, influence the power quality of the grid. Therefore connection restrictions or requirements regarding the maximum permissible mains impedance (Z_{max}) or the required minimum supply capacity (S_{sc}) at the interface point to the public grid (point of common coupling, PCC) may apply for some types of equipment (see technical data).

In this case it is the responsibility of the installer or user of the equipment to ensure, by consultation with the distribution network operator if necessary, that the equipment may be connected.

In case of interference, it may be necessary to take further precautions like the filtering of the mains power supply. It is also necessary to consider the possibility of shielding the power supply cable.

Welding cables

To minimise the effects of electromagnetic fields follow the following instructions:

- Where possible, collect and secure the earth and power cables together.
- Never coil the welding cables around your body.
- Do not place your body in between the earth and power cables (keep both on the same side).
- The cables must be kept as short as possible, positioned as close as possible to each other and laid at or approximately at ground level.
- Position the equipment at some distance from the welding area.
- The cables must be kept away from any other cables.

Earthing connection

The earth connection of all the metal components in the welding equipment and in the close area must be taken in consideration. The earthing connection must be made according to the local regulations.

Earthing the workpiece

When the workpiece is not earthed for electrical safety reasons or due to its size and position, the earthing of the workpiece may reduce the emissions. It is important to remember that the earthing of the workpiece should neither increase the risk of accidents for the user nor damage other electric equipment. The earthing must be made according to the local regulations.

Shielding

The selective shielding of other cables and equipment present in the surrounding area may reduce the problems due to electromagnetic interference. The shielding of the entire welding equipment can be taken in considered for special applications.



1.8 IP Protection rating

IP23S

- Enclosure protected against access to dangerous parts by fingers and against ingress of solid foreign bodies with diameter greater than/equal to 12.5 mm
- Enclosure protected against rain at an angle of 60°.
- Enclosure protected against harmful effects due to the ingress of water when the moving parts of the equipment are not operating.

2 INSTALLATION



Installation should be performed only by expert personnel authorised by the manufacturer.

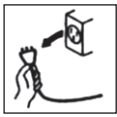

During installation, ensure that the power source is disconnected from the mains.



The multiple connection of power sources (series or parallel) is prohibited.



2.1 Lifting, transport & unloading

- The equipment is provided with a handle for hand transportation.
- Use a fork lift truck paying attention during operations in order to prevent the generator from tipping over.



Do not underestimate the weight of the equipment: see technical specifications.

Do not move or position the suspended load above persons or things.



Do not drop or apply undue pressure on the equipment.



2.2 Positioning of the equipment

Keep to the following rules:

- Provide easy access to the equipment controls and connections.
- Do not position the equipment in very small spaces.
- Do not place the equipment on surfaces with inclination exceeding 10° from to the horizontal plane.
- Position the equipment in a dry, clean and suitably ventilated place.
- Protect the equipment against pouring rain and sun.

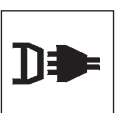

2.3 Connection

The equipment is provided with a power supply cable for connection to the mains.

The system can be powered by:

- three-phase 400V
- three-phase 230V



CAUTION: to prevent injury to persons or damage to the equipment, the selected mains voltage and fuses must be checked BEFORE connecting the machine to the mains. Also check that the cable is connected to a socket provided with earth contact.



Operation of the equipment is guaranteed for voltage tolerances up to $\pm 15\%$ with respect to the rated value.

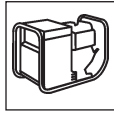

The equipment can be powered by a generating set guarantees a stable power supply voltage of $\pm 15\%$ with respect to the rated voltage value declared by the manufacturer, under all possible operating conditions and at the maximum rated power.



Normally we recommend the use of generating sets with twice rated power of a single phase power source or 1.5 times that of a three-phase power source.



The use of electronic control type generating sets is recommended.



In order to protect users, the equipment must be correctly earthed. The power supply voltage is provided with an earth lead (yellow - green), which must be connected to a plug provided with earth contact.



The electrical connections must be made by skilled technicians with the specific professional and technical qualifications and in compliance with the regulations in force in the country where the equipment is installed.

The power source supply cable is provided with a yellow/green wire that must ALWAYS be earthed. This yellow/green wire shall NEVER be used with other voltage conductors.

Verify the existence of the earthing in the equipment used and the good condition of the sockets.

Install only certified plugs according to the safety regulations.



2.4 Installation

Connection for MMA welding



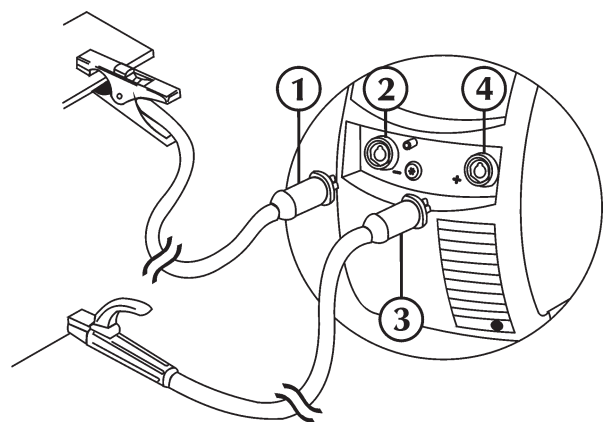

The connection shown in the figure produces reverse polarity welding. To obtain straight polarity welding, reverse the connection.

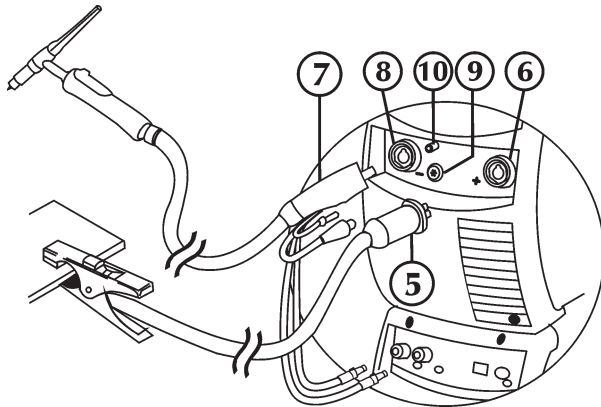

- Connect (1) the earth clamp to the negative socket (-) (2) of the power source.
- Connect (3) the electrode holder to the positive socket (+) (4) of the power source.

Connection for TIG welding



- Connect (5) the earth clamp to the positive socket (+) (6) of the power source.
- Connect the TIG torch coupling (7) to the torch socket (8) of the power source.
- Connect the gas hose from the cylinder to the rear gas connection.
- Connect the signal cable of the torch to the appropriate connector (9).
- Connect the gas hose of the torch to the appropriate union/connection (10).
- Connect the red colored  water pipe of the torch to the inlet quick connector of the cooling unit.
- Connect the blue colored  water pipe of the torch to the outlet quick connector of the cooling unit.

3 SYSTEM PRESENTATION





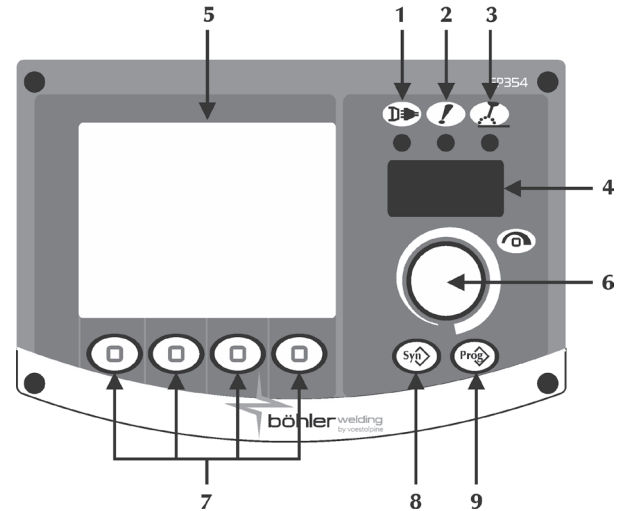

3.1 General

The URANOS 2200 TLH are constant current inverter power sources developed for electrode (MMA), TIG DC (direct current) welding.

They are fully digital multiprocessor systems (data processing on DSP and communication over CAN-BUS), capable of meeting the various requirements of the welding world in the best possible way.

3.2 Front control panel



- 1 Power supply**
 Indicates that the equipment is connected to the mains and is on.
- 2 General alarm**
 Indicates the possible intervention of protection devices such as the temperature protection (consult the "Alarm codes" section).
- 3 Power on**
 Indicates the presence of voltage on the equipment outlet connections.
- 4 7-segment display**
Allows the general welding machine parameters to be displayed during start-up, settings, current and voltage readings, while welding, and encoding of the alarms.
- 5 LCD display**
Allows the general welding machine parameters to be displayed during start-up, settings, current and voltage readings, while welding, and encoding of the alarms. Allows all the operations to be displayed instantaneously.
- 6 Main adjustment handle**
 Allows the welding current to be continuously adjusted. Allows entry to set up, the selection and the setting of the welding parameters.
- 7 Processes/functions**
Let you select the various system functions (welding process, welding mode, current pulse, graphic mode, etc.).
- 8 Not used**

- 9 Programs**
 Allows the storage and management of 64 welding programs which can be personalised by the operator.

3.3 Main Screen

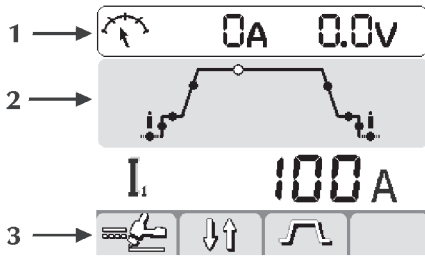
Allows the control of the system and of the welding process, showing the main settings.



1 Measurements

During the welding operation, the real current and voltage measurements are shown on the LCD display.

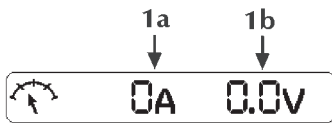

- 1a Welding current
- 1b Welding voltage

2 Welding parameters

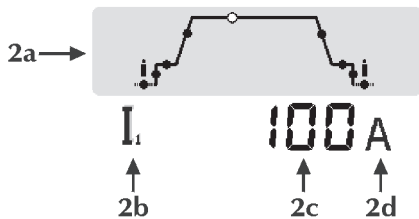



- 2a Welding parameters
Select the required parameter by pressing the encoder button.
Adjust the value of the selected parameter by rotating the encoder.
- 2b Parameter icon
- 2c Parameter value
- 2d Unit of measurement of the parameter

3 Functions

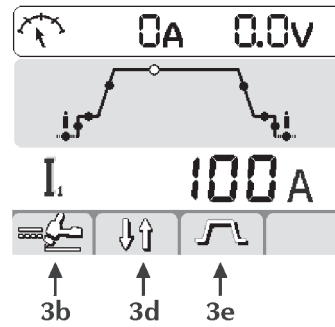
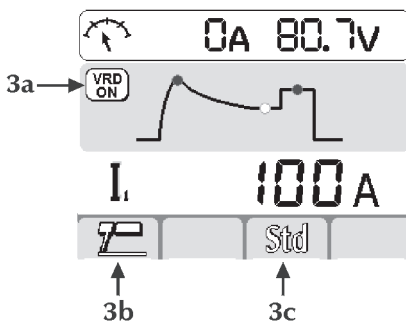
Allow the setting of the most important process functions and welding methods.







- 3a VRD Voltage Reduction Device
Shows that the no-load voltage of the equipment is controlled.
- 3b Allows the selection of the welding process
 -  MMA
 -  TIG DC
- 3c  **Synergy**
Allows you to set the best arc dynamics, selecting the type of electrode used:

STD	Basic/Rutile
CLS	Cellulose
CrNi	Steel
Alu	Aluminium
Cast iron	Cast iron

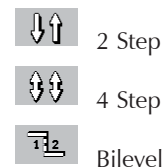
Selecting the correct arc dynamics enables maximum benefit to be derived from the power source to achieve the best possible welding performances. Perfect weldability of the electrode used is not guaranteed (weldability depends on the quality of the consumables and their preservation, the operating and welding conditions, the numerous possible applications, etc.).

- 3d Allows the selection of the welding method



- 3e Current pulsation
 -  CONSTANT current
 -  PULSED current
 -  Fast Pulse

3.4 Set up

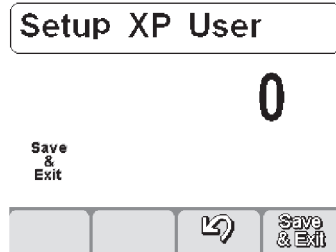

Permits set up and adjustment of a series of additional parameters for improved and more accurate control of the welding system.

The parameters present at set up are organised in relation to the welding process selected and have a numerical code.

Entry to set up: by pressing the encoder key for 5 sec.

Selection and adjustment of the required parameter: by turning the encoder until displaying the numerical code relating to that parameter. If the encoder key is pressed at this point, the value set for the parameter selected can be displayed and adjusted.

Exit from set up: to quit the "adjustment" section, press the encoder again.

To exit the set up, go to parameter "0" (save and quit) and press the encoder.

List of set up parameters (MMA)

0 Save and quit

 Allows you to save the changes and exit the set up.

1 Reset

 Allows you to reset all the parameters to the default values.

3 Hot start

 Allows adjustment of the hot start value in MMA. Permits an adjustable hot start in the arc striking phases, facilitating the start operations. Parameter set as a percentage (%) of the welding current. Minimum Off, Maximum 500%, Default 80%

7 Welding current

 Permits adjustment of the welding current. Parameter set in Amps (A). Minimum 3A, Maximum I_{max}, Default 100A

8 Arc force

 Allows adjustment of the Arc force value in MMA. Permits an adjustable energetic dynamic response in welding, facilitating the welder's operations. Increasing the value of the arc force to reduce the risks of sticking of the electrode. Parameter set as a percentage (%) of the welding current. Minimum Off, Maximum 500%, Default 30%

204 Dynamic power control (DPC)

 It enables the desired V/I characteristic to be selected.

I = C Constant current

The increase or reduction in arc length has no effect on the welding current required.



Basic, Rutile, Acid, Steel, Cast iron

1 ÷ 20* Falling characteristic with adjustable slope

The increase in arc length causes a reduction in welding current (and vice versa) according to the value imposed by 1 to 20 amps per volt.



Cellulose, Aluminium

P = C* Constant power

The increase in arc length causes a reduction in the welding current (and vice versa) according to the law: $V \cdot I = K$.



Cellulose, Aluminium

312 Arc detachment voltage



Allows you to set the voltage value at which the electric arc switch-off is forced.

It permits improved management of the various operating conditions that occur. In the spot welding phase, for example, a low arc detachment voltage reduces re-striking of the arc when moving the electrode away from the piece, reducing spatter, burning and oxidation of the piece.

If using electrodes that require high voltages, you are advised to set a high threshold to prevent arc extinction during welding.



Never set an arc detachment voltage higher than the no-load voltage of the power source.

Parameter set in Volts (V).

Minimum 0V, Maximum 99.9V, Default 57V

500



Allows the selection of the required graphic interface:

XE (Easy Mode)

XA (Advanced Mode)

XP (Professional Mode)

Allows access to the higher set-up levels:

USER: user

SERV: service

vaBW: vaBW

551 Lock/unlock



Allows the locking of the panel controls and the insertion of a protection code (consult the "Lock/unlock" section).

552 Buzzer tone



Permits adjustment of the buzzer tone.

Minimum Off, Maximum 10, Default 5

553 Contrast



Permits adjustment of the display contrast.

Minimum 0, Maximum 50, Default 25

601 Regulation step



Allows the regulation of a parameter with a step that can be personalised by the operator.

Minimum 1, Maximum I_{max}, Default 1

602 CH1, CH2, CH3, CH4 External parameter



Allows the management of external parameter 1 (minimum value, maximum value).

(Consult the "External controls management" section).

751 Current reading



Allow the real value of the welding current to be displayed.

752 Voltage reading



Allows the real value of the welding voltage to be displayed.

List of set up parameters (TIG)

0 Save and quit



Allows you to save the changes and exit the set up.

1 Reset



Allows you to reset all the parameters to the default values.

2 Pre-gas



Allows you to set and adjust the gas flow prior to striking of the arc.

Permits filling of the torch with gas and preparation of the environment for welding.

Minimum 0.0sec., Maximum 99.9sec., Default 0.1sec.

3 Initial current



Allows regulation of the weld starting current. Allows a hotter or cooler welding pool to be obtained immediately after the arc striking.

Parameter setting: Amperes (A) - Percentage (%).

Minimum 3A-1%, Maximum I_{max}-500%, Default 50%

5 Initial current time



Allows setting of the time for which the initial current is maintained.

Parameter setting: seconds (s).

Minimum off, Maximum 99.9s, Default off

6 Slope-up



Allows you to set a gradual passage between the initial current and the welding current. Parameter set in seconds (s).

Minimum off, Maximum 99.9s, Default off

7 Welding current



Permits adjustment of the welding current.

Parameter set in Amps (A).

Minimum 3A, Maximum I_{max}, Default 100A

8 Bilevel current



Permits adjustment of the secondary current in the bilevel welding mode.

On first pressing the torch button, the pre-gas starts, the arc strikes and the initial current will be used when welding.

On first releasing it, the raising ramp of the welding current "I1" occurs. If the welder now presses and releases the button quickly, "I2" can be used; by pressing and releasing it quickly again, "I1" is used again, and so on.

If you press the button for a longer time, the lowering ramp for the current starts, thus reaching the final current. By releasing the button again, the arc goes out and the gas continues to flow for the post-gas stage.

Parameter setting: Amperes (A) - Percentage (%).

Minimum 3A-1%, Maximum I_{max}-500%, Default 50%

10 Basic current



Permits adjustment of the basic current in pulsed and fast pulse modes.

Parameter set in Amps (A).

Minimum 3A-1%, Maximum Weld current-100%, Default 50%

12 Pulsed frequency



Allows activation of the pulse mode.

Allows regulation of the pulse frequency.

Allows better results to be obtained in the welding of thin materials and better aesthetic quality of the bead.

Parameter setting: Hertz (Hz).

Minimum 0.1Hz, Maximum 25Hz, Default off

13 Pulsed duty cycle



Allows regulation of the duty cycle in pulse welding.

Allows the peak current to be maintained for a shorter or longer time.

Parameter setting: percentage (%).

Minimum 1%, Maximum 99%, Default 50%

14 (TIG DC) Fast Pulse frequency



Allows regulation of the pulse frequency.

Allows focusing action and better stability of the electric arc to be obtained.

Parameter setting: KiloHertz (kHz).

Minimum 0.02KHz, Maximum 2.5KHz, Default off

15 Pulsed slopes



Allows setting of a slope time during the pulse operation.

Allows a smooth step to be obtained between the peak current and the basic current, having a more or less soft welding arc.

Parameter setting: percentage (%).

Minimum off, Maximum 100%, Default off

16 Slope-down



Allows you to set a gradual passage between the welding current and the final current.

Parameter set in seconds (s).

Minimum off, Maximum 99.9s, Default off

17 Final current



Permits adjustment of the final current.

Parameter set in Amps (A).

Minimum 3A-1%, Maximum I_{max}-500%, Default 10A

19 Final current time



Makes it possible to set the time for which the final current is maintained.

Parameter setting: seconds (s).

Minimum off, Maximum 99.9s, Default off

20 Post-gas



Permits setting and adjustment of the gas flow at the end of welding.

Minimum 0.0s, Maximum 99.9s, Default syn

203 TIG start (HF)



Allows selection of the required arc striking modes.

On= HF START, Off= LIFT START, Default HF START

204 Spot welding



Allows you to enable the "spot welding" process and establish the welding time.

Allows the timing of the welding process.

Parameter setting: seconds (s).

Minimum off, Maximum 99.9s, Default off

205 Restart



Allows the activation of the restart function.

Allows the immediate extinguishing of the arc during the down slope or the restarting of the welding cycle.

0=Off, 1=On, Default On

206 (TIG DC) Easy joining



Allows striking of the arc in pulsed current and timing of the function before the automatic reinstatement of the pre-set welding conditions.

Allows greater speed and accuracy during tack welding operations on the parts.

Parameter setting: seconds (s).

Minimum 0.1s, Maximum 25.0s, Default off

500 Allows the selection of the required graphic interface:



XE (Easy Mode)

XA (Advanced Mode)

XP (Professional Mode)

Allows access to the higher set-up levels:

USER: user

SERV: service

vaBW: vaBW

551 Lock/unlock



Allows the locking of the panel controls and the insertion of a protection code (consult the "Lock/unlock" section).

552 Buzzer tone



Permits adjustment of the buzzer tone. Minimum Off, Maximum 10, Default 5

553 Contrast



Permits adjustment of the display contrast. Minimum 0, Maximum 50

601 (U/D) Adjustment step



Permits adjustment of the variation step on the up-down keys. Minimum Off, Maximum MAX, Default 1

602 CH1, CH2, CH3, CH4 External parameter



Allows the management of external parameter 1 (minimum value, maximum value, default value, parameter selected). (Consult the "External controls management" section).

606 U/D torch



Allows the management of the external parameter (U/D). 0=Off, 1=A

751 Current reading



Allow the real value of the welding current to be displayed.

752 Voltage reading



Allows the real value of the welding voltage to be displayed.

801 Guard limits



Allows the setting of the warning limits and of the guard limits. Allows the accurate control of the various welding phases (consult the "Guard limits" section).

3.5 Programs screen

1 General

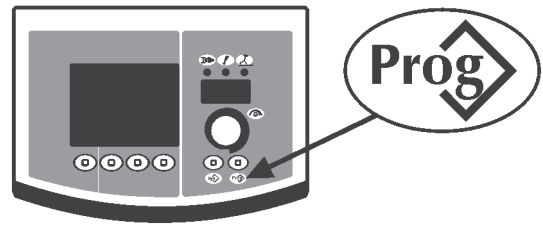

Allows the storage and management of 64 welding programs which can be personalised by the operator.

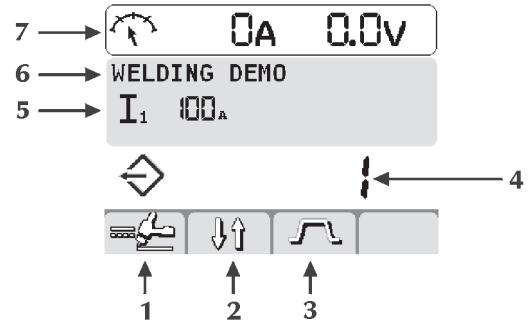

- 1 Process of the selected program
- 2 Welding methods
- 3 Current pulsation
- 4 Number of the selected program
- 5 Main parameters of the selected program
- 6 Description of the selected program
- 7 Measurements

2 Program storage

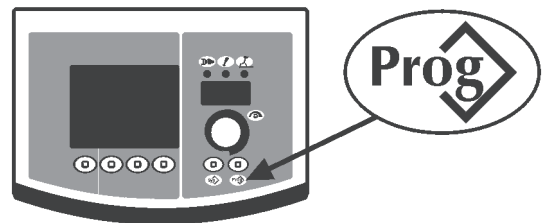

Enter the "program storage" menu by pressing button **Prog** for at least 1 second.

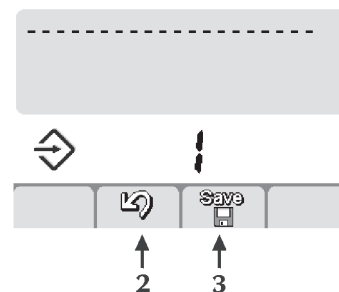

Select the required program (or the empty memory) by rotating the encoder.

Program stored

Memory empty

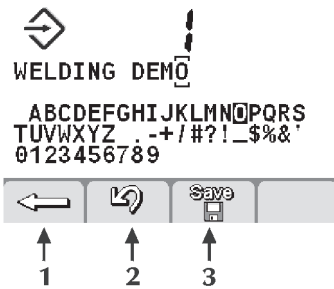

Cancel the operation by pressing button (2) .

Save all the current settings on the selected program by pressing button (3)  .





Introduce a description of the program.

- Select the required letter by rotating the encoder.
- Store the selected letter by pressing the encoder.
- Cancel the last letter by pressing button (1) .

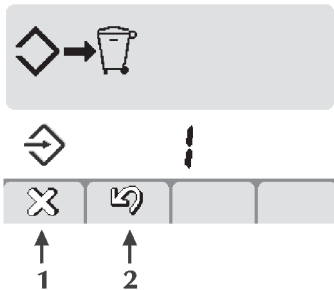
Cancel the operation by pressing button (2)  .
Confirm the operation by pressing button (3)  .



The storage of a new program on an already occupied memory location requires cancellation of the memory location by an obligatory procedure.

- Cancel the operation by pressing button (2) .
- Remove the selected program by pressing button (1) .
- Resume the storage procedure.

3 Program retrieval

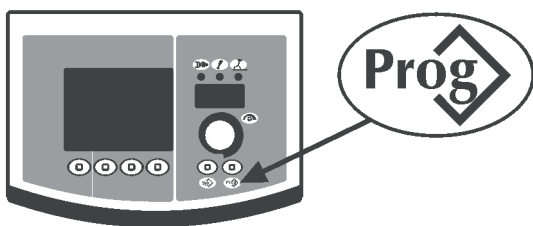

Retrieve the 1st program available by pressing button .

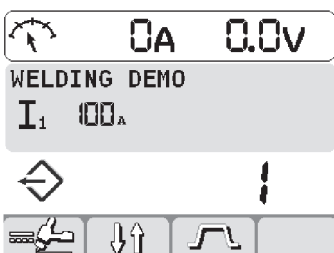



Select the required program by pressing button .

Select the required program by rotating the encoder.

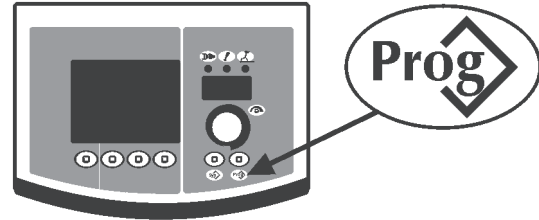

Only the memories location occupied by a program are retrieved, while the empty ones are automatically skipped.

4 Program cancellation



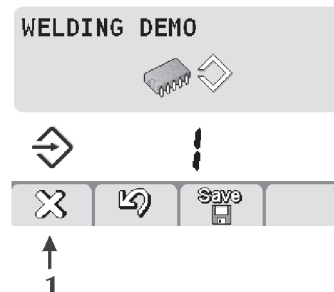

Enter the "Program cancellation" screen by pressing the  button for at least 1 seconds.

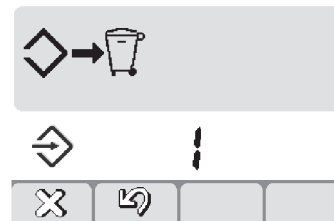

- Select the required program by rotating the encoder.
- Delete the selected program by pressing button (1) .
- Confirm the operation by pressing button (2) .



- Confirm the operation by pressing button (1) .
- Cancel the operation by pressing button (2) .

3.6 Interface personalisation

1 7 segment display personalisation

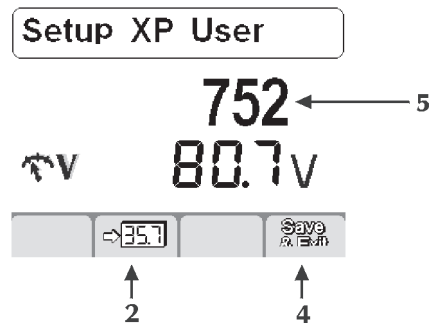

Enter set-up by pressing the encoder button for at least 5 seconds.

Select the required parameter by rotating the encoder until it is displayed within the central quadrant (5).

Store the selected parameter in the 7 segment display by pressing button (2) .





















Save and exit the current screen by pressing button (4) .

Default I1

3.7 Interface personalisation

Allows the parameters to be customized on the main menu.

- 500 Allows the selection of the required graphic interface:
 - XE (Easy Mode)
 - XA (Advanced Mode)
 - XP (Professional Mode)

	PROCESS	PARAMETER
XE	MMA	I ₁
	TIG DC	I ₁ I ₂   
XA	MMA	I ₁    
	TIG DC	I ₁ I ₂    
XP	MMA	I ₁    
	TIG DC	 I ₁     I ₁

3.8 Lock/unlock

Allows all the settings to be locked from the control panel with a security password.

Enter set-up by pressing the encoder key for at least 5 seconds.

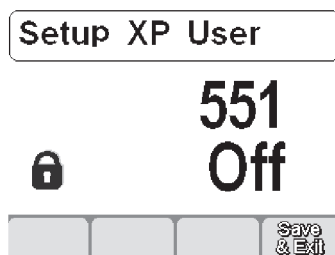

Select the required parameter (551) by rotating the encoder until it is displayed within the central quadrant.

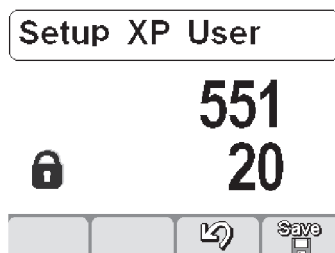

Activate the regulation of the selected parameter by pressing the encoder button.

Set a numerical code (password) by rotating the encoder. Confirm the change made by pressing the encoder button.

Save and exit the current screen by pressing button (4) .

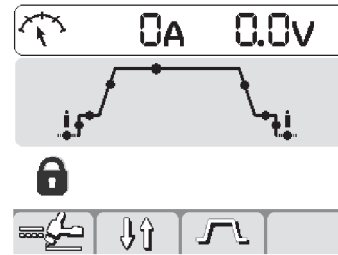

The carrying out of any operation on a locked control panel causes a special screen to appear.

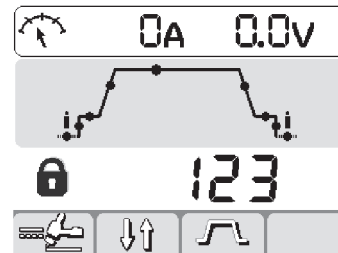

- Access the panel functionalities temporarily (5 minutes) by rotating the encoder and entering the correct password. Confirm the change made by pressing encoder button.

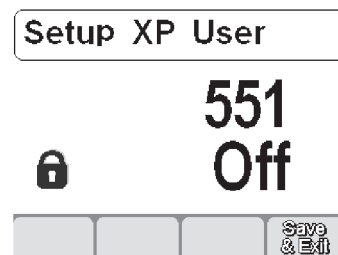

- Unlock the control panel definitively by entering set-up (follow the instructions given above) and bring back parameter 551 to "off". Confirm the changes made by pressing button (4) .

3.9 External controls management

Allows the setting of the welding parameters management method by the external devices (RC, torch...).

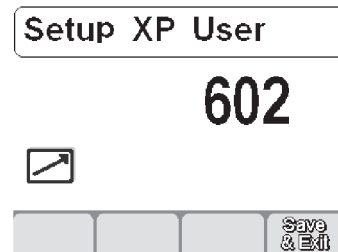

Enter set-up by pressing the encoder key for at least 5 seconds. Select the required parameter (602) by rotating the encoder until it is displayed within the central quadrant.

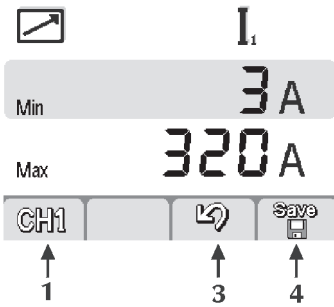

Enter the "External controls management" screen by pressing the encoder button.

Select the required parameter (CH1, CH2, CH3, CH4) by pressing button (1).

Select the required parameter (select the parameter - Min-Max) by pressing the encoder button.

Adjust the required parameter (select the parameter - Min-Max) by rotating the encoder.

Save and exit the current screen by pressing button (4) . Cancel the operation by pressing button (3) .

3.10 Guard limits

Allows the welding process to be controlled by setting warning limits MIN MAX and guard limits MIN MAX for the main measurable parameters :

- I** Welding current
- V** Welding voltage
- Automation movement

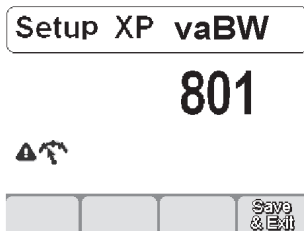

Enter set-up by pressing the encoder button for at least 5 seconds.

Select the required parameter (801).

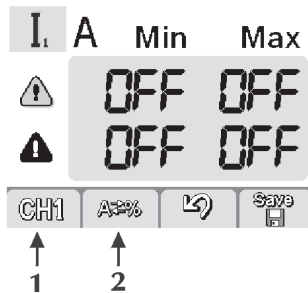

Enter the "Guard limits" screen by pressing the encoder button.

Select the required parameter by pressing button (1) .

Select the method of setting the guard limits by pressing button (2) .

A / V Absolute value
% Percentage value

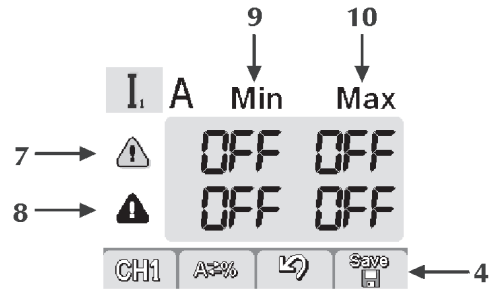

- 7 Warning limits line
- 8 Alarm limits line
- 9 Minimum levels column
- 10 Maximum levels column

Select the required box by pressing the encoder key (the selected box is displayed with reverse contrast).

Adjust the level of the selected limit by rotating the encoder.

Save and exit the current screen by pressing button (4) .



Passing one of the warning limits causes a visual signal to appear on the control panel.

Passing one of the alarm limits causes a visual signal to appear on the control panel and the immediate blockage of the welding operations.

It is possible to set start and end of welding filters to prevent error signals during the striking and extinction of the arc (consult the "Set up" section - Parameters 802-803-804).

3.11 Alarms screen

Allows the intervention of an alarm to be indicated and provides the most important indications for the solution of any problem encountered.

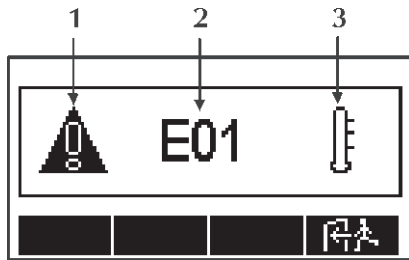

1 Alarm icon



2 Alarm code

E01

3 Alarm type



Alarm codes

E01, E02, E03 Temperature alarm



E10 Power module alarm



E11, E19 System configuration alarm



E13 Communication alarm (FP)



E14, E15, E18 Program not valid alarm



E17 Communication alarm (μP-DSP)



E20 Memory fault alarm



E21 Data loss alarm



E22 Communication alarm (DSP)



E27 Memory fault alarm (⌚)



E28 Memory fault alarm (📏)



E29 Incompatible measurements alarm



E30 Communication alarm (HF)



E38 Undervoltage alarm



E39, E40 System power supply alarm



E43 Coolant shortage alarm



E99 General alarm



Guard limits code

E54 Current level exceeded (Alarm)



E62 Current level exceeded (Warning)



E55 Current level exceeded (Alarm)



E63 Current level exceeded (Warning)



E56 Voltage level exceeded (Alarm)



E64 Voltage level exceeded (Warning)



E57 Voltage level exceeded (Alarm)



E65 Voltage level exceeded (Warning)



E70 Incompatible "WARNING" alarm







E71 Liquid coolant overtemperature alarm

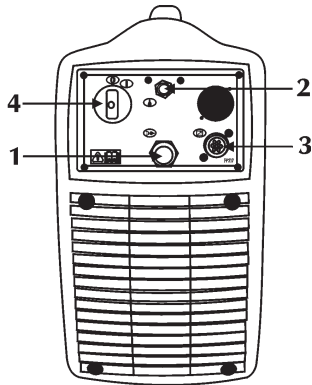





3.12 Rear panel

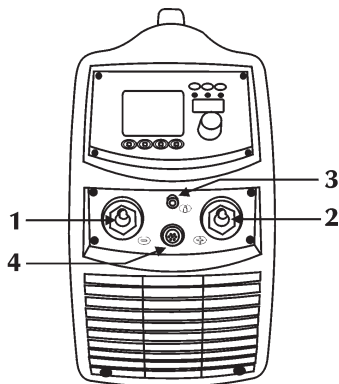

- 1 Power supply cable**
 Connects the system to the mains.
- 2 Gas fitting**

- 3 Signal cable (CAN-BUS) input (RC)**

- 4 Off/On switch**
 Turns on the electric power to the welder.
 It has two positions, "0" off, and "I" on.

3.13 Sockets panel



- 1 Negative power socket**
 For connection of earth cable in electrode welding or of torch in TIG.
- 2 Positive power socket**
 For connection of electrode torch in MMA or earth cable in TIG.
- 3 Gas fitting**

- 4 Signal cable (TIG Torch) input**

4 ACCESSORIES

4.1 General

Operation of the remote control is activated when connected to the power sources. This connection can be made also with the system power on.

With the RC control connected, the power source control panel stays enabled to perform any modification. The modifications on the power source control panel are also shown on the RC control and vice versa.

4.2 RC 100 remote control



The RC 100 is a remote control unit designed to manage the display and the adjustment of the welding current and voltage.

“Consult the instruction manual”.

4.3 RC 120 pedal remote control unit for TIG welding



Once the power source has been switched to the EXTERNAL CONTROL mode, the output current is controlled from a minimum to a maximum value (can be entered from SETUP) by varying the foot pressure on the pedal surface. A microswitch provides the start trigger signal at minimum pressure.

“Consult the instruction manual”.

4.4 RC 180 remote control

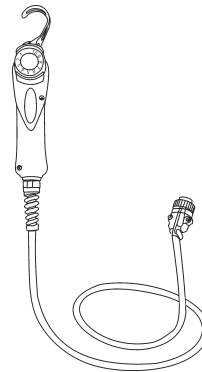

This remote control unit makes it possible to change the output current without interrupting the welding process.

“Consult the instruction manual”.

4.5 RC 200 remote control



The RC 200 is a remote control unit designed to manage the display and the adjustment of all available parameters of the power source to which it is connected.

“Consult the instruction manual”.

4.6 ST... series torches

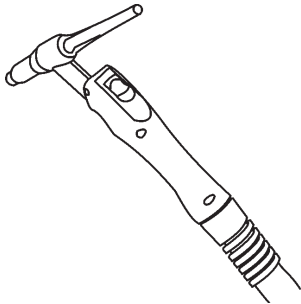

“Consult the instruction manual”.

4.7 ST...U/D series torches

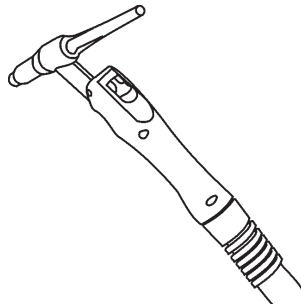

The U/D series torches are digital TIG torches allowing the main welding parameters to be controlled:

- welding current
- program recall

(Consult the “Set up” section).

“Consult the instruction manual”.

4.8 ST...DIGITIG series torches

4.8.1 General

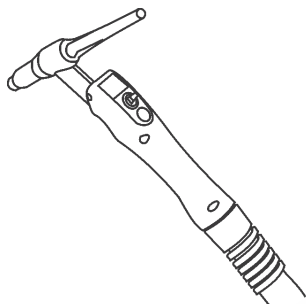

The DIGITIG series torches are digital TIG torches allowing the main welding parameters to be controlled:

- welding current
- program recall

Parameters 3-4 can be personalised.

(Consult the “Set up” section).

“Consult the instruction manual”.

5 MAINTENANCE



Routine maintenance must be carried out on the system according to the manufacturer’s instructions.

Any maintenance operation must be performed by qualified personnel only.

When the equipment is working, all the access and operating doors and covers must be closed and locked.

Unauthorized changes to the system are strictly forbidden.

Prevent conductive dust from accumulating near the louvers and over them.



Disconnect the power supply before every operation!



Carry out the following periodic checks on the power source:

- Clean the power source inside by means of low-pressure compressed air and soft bristle brushes.
- Check the electric connections and all the connection cables.

For the maintenance or replacement of torch components, electrode holders and/or earth cables:

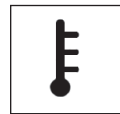

Check the temperature of the component and make sure that they are not overheated.



Always use gloves in compliance with the safety standards.



Use suitable wrenches and tools.

Failure to carry out the above maintenance will invalidate all warranties and exempt the manufacturer from any liability.

6 TROUBLESHOOTING



The repair or replacement of any parts in the system must be carried out only by qualified personnel.

The repair or replacement of any parts in the system by unauthorised personnel will invalidate the product warranty. The system must not be modified in any way.

The manufacturer disclaims any responsibility if the user fails to follow these instructions.

The system fails to come on (green LED off)

- | | |
|----------|--|
| Cause | No mains voltage at the socket. |
| Solution | Check and repair the electrical system as needed.
Use qualified personnel only. |

Cause Faulty plug or cable.
Solution Replace the faulty component.
Contact the nearest service centre to have the system repaired.

Cause Line fuse blown.
Solution Replace the faulty component.

Cause Faulty on/off switch.
Solution Replace the faulty component.
Contact the nearest service centre to have the system repaired.

Cause Faulty electronics.
Solution Contact the nearest service centre to have the system repaired.

No output power (the system does not weld)

Cause Faulty torch trigger button.
Solution Replace the faulty component.
Contact the nearest service centre to have the system repaired.

Cause The system has overheated (temperature alarm - yellow LED on).
Solution Wait for the system to cool down without switching it off.

Cause Incorrect earth connection.
Solution Earth the system correctly.
Read the paragraph "Installation".

Cause Mains voltage out of range (yellow LED on).
Solution Bring the mains voltage within the power source admissible range.
Connect the system correctly.
Read the paragraph "Connections".

Cause Faulty electronics.
Solution Contact the nearest service centre to have the system repaired.

Incorrect output power

Cause Incorrect selection in the welding process or faulty selector switch.
Solution Select the welding process correctly.

Cause System parameters or functions set incorrectly.
Solution Reset the system and the welding parameters.

Cause Faulty potentiometer/encoder for the adjustment of the welding current.
Solution Replace the faulty component.
Contact the nearest service centre to have the system repaired.

Cause Mains voltage out of range
Solution Connect the system correctly.
Read the paragraph "Connections".

Cause Faulty electronics.
Solution Contact the nearest service centre to have the system repaired.

Arc instability

Cause Insufficient shielding gas.
Solution Adjust the gas flow.
Check that the diffuser and the gas nozzle of the torch are in good condition.

Cause Humidity in the welding gas.
Solution Always use quality materials and products.
Ensure the gas supply system is always in perfect condition.

Cause Incorrect welding parameters.
Solution Check the welding system carefully.
Contact the nearest service centre to have the system repaired.

Insufficient penetration

Cause Incorrect welding mode.
Solution Decrease the welding travel speed.

Cause Incorrect welding parameters.
Solution Increase the welding current.

Cause Incorrect edge preparation.
Solution Increase the chamfering.

Cause Pieces to be welded too big.
Solution Increase the welding current.

Tungsten inclusions

Cause Incorrect welding parameters.
Solution Decrease the welding voltage.
Use a bigger diameter electrode.

Cause Incorrect electrode.
Solution Always use quality materials and products.
Sharpen the electrode carefully.

Cause Incorrect welding mode.
Solution Avoid contact between the electrode and the weld pool.

Blowholes

Cause Insufficient shielding gas.
Solution Adjust the gas flow.
Check that the diffuser and the gas nozzle of the torch are in good condition.

Sticking

Cause Incorrect welding parameters.
Solution Increase the welding current.

Cause Incorrect welding mode.
Solution Angle the torch more.

Cause Pieces to be welded too big.
Solution Increase the welding current.

Undercuts

Cause Incorrect welding parameters.
Solution Decrease the welding voltage.

Cause Incorrect welding mode.
Solution Decrease the side oscillation speed while filling.
Decrease the travel speed while welding.

Cause Insufficient shielding gas.
Solution Use gases suitable for the materials to be welded.

Oxidations

Cause Insufficient gas protection.
Solution Adjust the gas flow.
Check that the diffuser and the gas nozzle of the torch are in good condition.

Porosity

Cause Grease, varnish, rust or dirt on the workpieces to be welded.
Solution Clean the workpieces carefully before welding.

Cause Grease, varnish, rust or dirt on the filler material.
Solution Always use quality materials and products.
Keep the filler metal always in perfect condition.

Cause Humidity in the filler metal.
Solution Always use quality materials and products.
Keep the filler metal always in perfect condition.

Cause Incorrect arc length.
Solution Decrease the distance between the electrode and the piece.

Cause Humidity in the welding gas.
Solution Always use quality materials and products.
Ensure the gas supply system is always in perfect condition.

Cause Insufficient shielding gas.
Solution Adjust the gas flow.
Check that the diffuser and the gas nozzle of the torch are in good condition.

Cause The weld pool solidifies too quickly.
Solution Decrease the travel speed while welding.
Pre-heat the workpieces to be welded.
Increase the welding current.

Hot cracks

Cause Incorrect welding parameters.
Solution Decrease the welding voltage.

Cause Grease, varnish, rust or dirt on the workpieces to be welded.
Solution Clean the workpieces carefully before welding.

Cause Grease, varnish, rust or dirt on the filler metal.
Solution Always use quality materials and products.
Keep the filler metal always in perfect condition.

Cause Incorrect welding mode.
Solution Carry out the correct sequence of operations for the type of joint to be welded.

Cold cracks

Cause Humidity in the filler metal.
Solution Always use quality materials and products.
Keep the filler metal always in perfect condition.

Cause Particular geometry of the joint to be welded.
Solution Pre-heat the pieces to be welded.
Carry out post-heating.
Carry out the correct sequence of operations for the type of joint to be welded.

For any doubts and/or problems do not hesitate to contact your nearest customer service centre.

7 WELDING THEORY

7.1 Manual Metal Arc welding (MMA)

Preparing the edges

To obtain good welding joints it is advisable to work on clean parts, free from oxidations, rust or other contaminating agents.

Choosing the electrode

The diameter of the electrode to be used depends on the thickness of the material, the position, the type of joint and the type of preparation of the piece to be welded.

Electrodes of large diameter obviously require very high currents with consequent high heat supply during the welding.

Type of coating	Property	Use
Rutile	Easy to use	All positions
Acid	High melting speed	Flat
Basic	High quality of joint	All positions

Choosing the welding current

The range of welding current related to the type of electrode used is specified by the manufacturer usually on the electrode packaging.

Striking and maintaining the arc

The electric arc is produced by scratching the electrode tip on the workpiece connected to the earth cable and, once the arc has been struck, by rapidly withdrawing the electrode to the normal welding distance.

Generally, to improve the arc striking behaviour a higher initial current is given in order to heat suddenly the tip of the electrode and so aid the arc establishing (Hot Start).

Once the arc has been struck, the central part of the electrode starts melting forming tiny globules which are transferred into the molten weld pool on the workpiece surface through the arc stream.

The external coating of the electrode is being consumed and this supplies the shielding gas for the weld pool, ensuring the good quality of the weld.

To prevent the molten material globules cause the extinguishing of the arc by short-circuiting and sticking the electrode to the weld pool, due to their proximity, a temporary increase of the welding current is given in order to melt the forming short-circuit (Arc Force).

If the electrode sticks to the workpiece, the short circuit current should be reduced to the minimum (antisticking).

Carrying out the welding

The welding position varies depending on the number of runs; the electrode movement is normally carried out with oscillations and stops at the sides of the bead, in such a way as to avoid an excessive accumulation of filler metal at the centre.

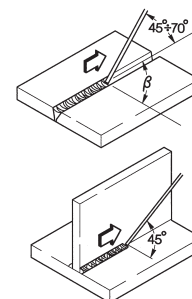

Removing the slag

Welding using covered electrodes requires the removal of the slag after each run. The slag is removed by a small hammer or is brushed away if friable.

7.2 TIG welding (continuous arc)

The TIG (Tungsten Inert Gas) welding process is based on the presence of an electric arc struck between a non-consumable electrode (pure or alloyed tungsten with an approximate melting temperature of 3370°C) and the work-piece; an inert gas (argon) atmosphere protects the weld pool.

To avoid dangerous inclusions of tungsten in the joint, the electrode must never come in contact with the workpiece; for this reason the welding power source is usually equipped with an arc striking device that generates a high frequency, high voltage discharge between the tip of the electrode and the workpiece. Thus, thanks to the electric spark, ionizing the gas atmosphere, the welding arc is struck without any contact between electrode and workpiece.

Another type of start is also possible, with reduced tungsten inclusions: the lift start, which does not require high frequency, but only an initial short-circuit at low current between the electrode and the workpiece; when the electrode is lifted, the arc is established and the current increases until reaching the set welding value.

To improve the quality of the filling at the end of the welding bead it is important to control carefully the down slope of the current and it is necessary that the gas still flows in the welding pool for some seconds after the arc is extinguished.

Under many operating conditions, it is useful to be able to use two preset welding currents and to be able to switch easily from one to the other (BILEVEL).

Welding polarity

D.C.S.P. (Direct Current Straight Polarity)

This is the most used polarity and ensures limited wear of the electrode (1), since 70% of the heat is concentrated in the anode (piece).

Narrow and deep weld pools are obtained, with high travel speeds and low heat supply.

Most materials, except for aluminium (and its alloys) and magnesium, are welded with this polarity.

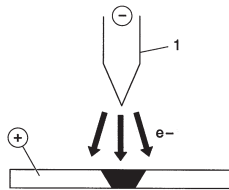

D.C.R.P. (Direct Current Reverse Polarity)

The reverse polarity is used for welding alloys covered with a layer of refractory oxide with higher melting temperature compared with metals.

High currents cannot be used, since they would cause excessive wear on the electrode.

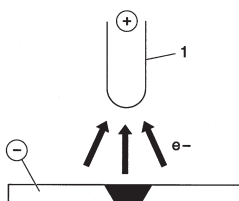

D.C.S.P.-Pulsed (Direct Current Straight Polarity Pulsed)

The use of pulsed direct current allows better control, in particular operating conditions, of the welding pool width and depth. The welding pool is formed by the peak pulses (I_p), while the basic current (I_b) keeps the arc ignited.

This operating mode helps to weld thinner metal sheets with less deformations, a better form factor and consequently a lower danger of hot cracks and gas penetration.

Increasing the frequency (MF) the arc becomes narrower, more concentrated, more stable and the quality of welding on thin sheets is further increased.

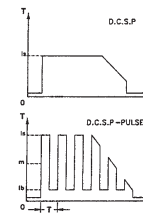

7.2.1 Steel TIG welding

The TIG procedure is very effective for welding both carbon and alloyed steel, for first runs on pipes and for welding where good appearance is important.

Straight polarity is required (D.C.S.P.).

Preparing the edges

Careful cleaning and preparation of the edges are required.

Choosing and preparing the electrode

You are advised to use thorium tungsten electrodes (2% thorium-red coloured) or alternatively cerium or lanthanum electrodes with the following diameters:

Ø electrode (mm)	current range (A)
1.0	15 ÷ 75
1.6	60 ÷ 150
2.4	130 ÷ 240

The electrode must be sharpened as shown in the figure.

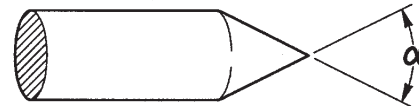

α (°)	current range (A)
30	0 ÷ 30
60 ÷ 90	30 ÷ 120
90 ÷ 120	120 ÷ 250

Filler metal

The filler rods must have mechanical characteristics comparable to those of the parent metal.

Do not use strips obtained from the parent metal, since they may contain working impurities that can negatively affect the quality of the welds.

Shielding gas

Typically, pure argon (99.99%) is used.

Welding current (A)	Ø Electrode (mm)	Gas nozzle n° Ø (mm)	Argon flow (l/min)
6-70	1.0	4/5 6/8.0	5-6
60-140	1.6	4/5/6 6.5/8.0/9.5	6-7
120-240	2.4	6/7 9.5/11.0	7-8

7.2.2 Copper TIG welding

Since TIG welding is a process characterized by high heat concentration, it is particularly suitable for welding materials with high thermal conductivity, like copper.

For TIG welding of copper, follow the same directions as for TIG welding of steel or special instructions.

Consult the instruction manual of the system.

8 TECHNICAL SPECIFICATIONS

	URANOS 2200 TLH			
	TIG	TIG	MMA	MMA
Power supply voltage U1 (50/60Hz)	1x230Vac±15%	1x115Vac±15%	1x230Vac±15%	1x115Vac±15%
Zmax (@PCC) *	-	-	-	-
Slow blow line fuse	16A	20A	16A	20A
Communication bus	DIGITAL	DIGITAL	DIGITAL	DIGITAL
Maximum input power (kVA)	5.2 kVA	3.4 kVA	5.8 kVA	3.3 kVA
Maximum input power (kW)	5.1 kW	3.4 kW	5.8 kW	3.3 kW
Power factor PF	0.99	0.99	0.99	0.99
Efficiency (μ)	85%	85%	85%	85%
Cosp	0.99	0.99	0.99	0.99
Max. input current I1max	25.0 A	29.7 A	25.0 A	29.7 A
Effective current I1eff	16.1 A	17.6 A	16.1 A	17.6 A
Duty factor (40°C)				
(x=35%)	220A	160A	-	-
(x=40%)	-	-	180A	-
(x=60%)	190A	145A	165A	110A
(x=100%)	165A	120A	140A	100A
Duty factor (25°C)				
(x=80%)	220A	-	-	-
(x=90%)	-	-	180A	-
(x=100%)	210A	160A	170A	110A
Adjustment range I2	3-220A	3-160A	3-180A	3-110A
Open circuit voltage Uo	94Vdc	94Vdc	65Vdc	65Vdc
Peak voltage Up	10.1kV	10.1kV	-	-
IP Protection rating	IP23S	IP23S	IP23S	IP23S
Insulation class	H	H	H	H
Dimensions (lxdxh)	620x270x460 mm	620x270x460 mm	620x270x460 mm	620x270x460 mm
Weight	23.7 kg.	23.7 kg.	23.7 kg.	23.7 kg.
Manufacturing Standards	EN 60974-1 EN 60974-3 EN 60974-10	EN 60974-1 EN 60974-3 EN 60974-10	EN 60974-1 EN 60974-3 EN 60974-10	EN 60974-1 EN 60974-3 EN 60974-10
Power supply cable	3x2.5 mm2	3x2.5 mm2	3x2.5 mm2	3x2.5 mm2
Length of power supply cable	2m	2m	2m	2m

* This equipment complies with EN/IEC 61000-3-11, EN/IEC 61000-3-12.

KONFORMITÄTSERKLÄRUNG CE

Die Firma

SELCO s.r.l. - Via Palladio, 19 - 35019 ONARA DI TOMBOLO (Padova) - ITALY

Tel. +39 049 9413111 - Fax +39 049 9413311 - E-Mail: selco@selcoweld.com - www.selcoweld.com

erklärt, dass das Gerät Typ

URANOS 2200 TLH

den folgenden EU Richtlinien entspricht:

**2014/35/EU LOW VOLTAGE DIRECTIVE
2014/30/EU EMC DIRECTIVE
2011/65/EU RoHS DIRECTIVE**

dass die folgenden harmonisierten Normen angewendet wurden:

**EN 60974-1:2018
EN 60974-3:2015
EN 60974-10:2015 Class A**

Jede von der Firma **SELCO s.r.l.** nicht genehmigte Änderung hebt die Gültigkeit dieser Erklärung auf.

Onara di Tombolo (PADOVA)

Selco s.r.l.



Lino Frasson
Chief Executive

INDEX

1	WARNUNG.....	49
1.1	Arbeitsumgebung.....	49
1.2	Persönlicher Schutz und Schutz Dritter	49
1.3	Rauch- und Gasschutz	50
1.4	Brand-/Explosionsverhütung.....	50
1.5	Schutzmaßnahmen im Umgang mit Gasflaschen.....	50
1.6	Schutz vor Elektrischem Schlag	50
1.7	Elektromagnetische Felder und Störungen.....	51
1.8	Schutzart IP	51
2	INSTALLATION.....	52
2.1	Heben, Transportieren und Abladen	52
2.2	Aufstellen der Anlage	52
2.3	Elektrischer Anschluss	52
2.4	Inbetriebnahme	52
3	PRÄSENTATION DER ANLAGE.....	53
3.1	Allgemeines	53
3.2	Frontbedienfeld	53
3.3	Haupt-Menü.....	54
3.4	Setup.....	55
3.5	Programm-Menü.....	57
3.6	Interface-Personalisierung	59
3.7	Interface-Personalisierung	59
3.8	Sperren/Entsperren	59
3.9	Verwaltung Externer Steuerungen	60
3.10	Schutzgrenzen	60
3.11	Alarm-Menü	61
3.12	Rückwand	62
3.13	Buchsenfeld	62
4	ZUBEHÖR.....	62
4.1	Allgemeines	62
4.2	Fernsteuerung RC 100	62
4.3	Fußfernsteller RC 120 für WIG-Schweißen.....	62
4.4	Fernsteuerung RC 180	62
4.5	Fernsteuerung RC 200	63
4.6	Brenner der Serie ST.....	63
4.7	Brenner der Serie ST..U/D.....	63
4.8	Brenner der Serie ST..DIGITIG	63
4.8.1	Allgemeines	63
5	WARTUNG	63
6	FEHLERSUCHE.....	63
7	THEORETISCHE HINWEISE ZUM SCHWEISSEN.....	65
7.1	Schweißen mit Mantelelektroden (E-Hand-Schweißen).....	65
7.2	WIG-Schweißen (kontinuierlicher Lichtbogen)	66
7.2.1	WIG-Schweißen von Stahlmaterial.....	67
7.2.2	WIG-Schweißen von Kupfer	67
8	TECHNISCHE DATEN	68

SYMBOLS



Drohende Gefahren, die schwere Verletzungen verursachen und gefährliche Verhaltensweisen, die zu schweren Verletzungen führen können



Verhaltensweisen, die leichte Verletzungen oder Sachschäden verursachen könnten



Die mit diesem Symbol gekennzeichneten Anmerkungen sind technischer Art und erleichtern die Arbeitsschritte

1 WARNUNG



Vor Arbeitsbeginn lesen Sie das Anleitungsheft sorgfältig durch und vergewissern Sie sich, ob Sie alles richtig verstanden haben. Nehmen Sie keine Änderungen vor und führen Sie keine hier nicht beschriebenen Instandhaltungsarbeiten durch.

Der Hersteller haftet nicht für Personen- oder Sachschäden, die durch unsachgemäßen Gebrauch oder Nichteinhaltung der Vorgaben dieser Anleitung seitens des Benutzers verursacht werden.



Bei Fragen oder Unklarheiten im Umgang mit dem Gerät wenden Sie sich an Fachpersonal.



1.1 Arbeitsumgebung

- Die gesamte Anlage darf ausschließlich für den Zweck verwendet werden, für den sie konzipiert wurde, auf die Art und in dem Umfang, der auf dem Leistungsschild und/oder im vorliegenden Handbuch festgelegt ist und gemäß den nationalen und internationalen Sicherheitsvorschriften. Ein anderer Verwendungszweck, als der ausdrücklich vom Hersteller angegebene, ist unsachgemäß und gefährlich. Der Hersteller übernimmt in solchen Fällen keinerlei Haftung.
- Dieses Gerät darf nur für gewerbliche Zwecke im industriellen Umfeld angewendet werden.
Der Hersteller haftet nicht für Schäden, die durch den Gebrauch der Anlage im Haushalt verursacht wurden.
- Die Anlage darf nur bei Umgebungstemperaturen zwischen -10°C und +40°C (zwischen +14°F und +104°F) benutzt werden.
Die Anlage darf nur bei Umgebungstemperaturen zwischen -25°C und +55°C (zwischen -13°F und 131°F) befördert und gelagert werden.
- Die Anlage darf nur in einer Umgebung benutzt werden, die frei von Staub, Säure, Gas und ätzenden Substanzen ist.
- Die Anlage darf nicht in einer Umgebung mit einer relativen Luftfeuchte über 50% bei 40°C (104°F) benutzt werden.
Die Anlage darf nicht in einer Umgebung mit einer relativen Luftfeuchte über 90% bei 20°C (68°F) benutzt werden.
- Die Anlage darf nicht in einer Höhe von mehr als 2000m über NN (6500 Fuß) benutzt werden.



Verwenden Sie das Gerät nicht, um Rohre aufzutauen.
Verwenden Sie das Gerät nicht, um Batterien und/oder Akkus aufzuladen.
Verwenden Sie das Gerät nicht, um Starthilfe an Motoren zu geben.

1.2 Persönlicher Schutz und Schutz Dritter



Der Schweißvorgang verursacht schädliche Strahlungs-, Lärm-, Hitze- und Gasemissionen.



Schutzkleidung anziehen, um die Haut vor Lichtbogenstrahlung, Funken und glühend heißem Metall zu schützen.

Die getragene Kleidung muss den ganzen Körper bedecken und wie folgt beschaffen sein:

- unversehrt und in gutem Zustand
- feuerfest
- isolierend und trocken
- am Körper anliegend und ohne Aufschläge



Immer normgerechtes, widerstandsfähiges und wasserfestes Schuhwerk tragen.



Immer normgerechte Handschuhe tragen, die die elektrische und thermische Isolierung gewährleisten.



Eine feuerfeste Trennwand aufstellen, um die Umgebung vor Strahlen, Funken und glühender Schlacke zu schützen.

Anwesende dritte Personen darauf hinweisen, nicht in den Lichtbogen oder das glühende Metall zu schauen und sich ausreichend zu schützen.



Masken mit seitlichem Gesichtsschutz und geeignetem Schutzfilter (mindestens Schutzstufe 10 oder höher) für die Augen tragen.



Immer Schutzbrillen mit Seitenschutz aufsetzen, insbesondere beim manuellen oder mechanischen Entfernen der Schweißschlacke.



Keine Kontaktlinsen tragen!!!



Gehörschutz tragen, wenn ein gefährlicher Lärmpegel beim Schweißen erreicht wird.

Wenn der Geräuschpegel die gesetzlich festgelegten Grenzwerte überschreitet, den Arbeitsbereich abgrenzen und prüfen, ob die Personen, die diesen Bereich betreten, Gehörschutz tragen.

- Die Anlage darf keiner Änderung unterzogen werden.
- Die Seitenpaneele beim Schweißen immer geschlossen halten.



Soeben geschweißte Werkstücke nicht berühren: die Hitze kann schwere Verbrennungen verursachen.

- Alle oben beschriebenen Sicherheitsvorschriften auch bei den Arbeitsschritten nach dem Schweißen berücksichtigen, da sich Zunder von den bearbeiteten und sich abkühlenden Werkstücken ablösen kann.

- Sicherstellen, dass der Brenner abgekühlt ist, bevor daran Arbeiten oder Wartungen ausgeführt werden.



Sicherstellen, dass das Kühlaggregat ausgeschaltet ist, bevor die Leitungen für den Vor- und Rücklauf der Kühlflüssigkeit abgetrennt werden.

Die austretende heiße Flüssigkeit kann schwere Verbrennungen verursachen.



Einen Verbandskasten griffbereit halten.
Verbrennungen oder Verletzungen sind nicht zu unterschätzen.



Vor dem Verlassen des Arbeitsplatzes muss dieser gesichert werden, um Personen- und Sachschäden zu vermeiden.



1.3 Rauch- und Gasschutz

- Rauch, Gas und Staub, die durch das Schweißverfahren entstehen, können gesundheitsschädlich sein. Der beim Schweißen entstehende Rauch kann unter bestimmten Umständen Krebs oder bei Schwangeren Auswirkungen auf das Ungeborene verursachen.
- Den Kopf fern von Schweißgasen und Schweißrauch halten.
- Im Arbeitsbereich für eine angemessene natürliche Lüftung bzw. Zwangsbelüftung sorgen.
- Bei ungenügender Belüftung sind Masken mit Atemgerät zu tragen.
- Wenn Schweißarbeiten in engen Räumen durchgeführt werden, sollte der Schweißer von einem außerhalb dieses Raums stehenden Kollegen beaufsichtigt werden.
- Wichtiger Hinweis: Keinen Sauerstoff für die Lüftung verwenden.
- Die Wirksamkeit der Absaugung überprüfen, indem die abgegebene Schadgasmenge regelmäßig mit den laut Sicherheitsvorschriften zulässigen Werten verglichen wird.
- Die Menge und Gefährlichkeit des erzeugten Schweißrauchs hängt vom benutzten Grundmaterial, vom Zusatzmaterial und den Stoffen ab, die man zur Reinigung und Entfettung der Werkstücke benutzt. Die Anweisungen des Herstellers und die entsprechenden technischen Datenblätter genau befolgen.
- Keine Schweißarbeiten in der Nähe von Entfettungs- oder Lackierarbeiten durchführen. Die Gasflaschen nur im Freien oder in gut belüfteten Räumen aufstellen.



1.4 Brand-/Explosionsverhütung

- Das Schweißverfahren kann Feuer und/oder Explosionen verursachen.
- Alle entzündlichen bzw. brennbaren Stoffe oder Gegenstände aus dem Arbeitsbereich und aus dem umliegenden Bereich entfernen. Entzündliches Material muss mindestens 11m (35 Fuß) vom Ort, an dem geschweißt wird, entfernt sein oder entsprechend geschützt werden. Sprühende Funken und glühende Teilchen können leicht verstreut werden und benachbarte Bereiche auch durch kleine Öffnungen erreichen. Seien Sie beim Schutz von Personen und Gegenständen besonders aufmerksam.
- Keine Schweißarbeiten über oder in der Nähe von Druckbehältern ausführen.
- Keine Schweißarbeiten an geschlossenen Behältern oder Rohren durchführen. Beim Schweißen von Rohren oder Behältern besonders aufmerksam sein, auch wenn diese geöffnet, entleert und sorgfältig gereinigt wurden. Rückstände von Gas, Kraftstoff, Öl oder ähnlichen Substanzen können Explosionen verursachen.
- Nicht an Orten Schweißen, die explosive Staubteile, Gase oder Dämpfe enthalten.
- Nach dem Schweißen sicherstellen, dass der unter Spannung stehende Kreis nicht zufällig Teile berühren kann, die mit dem Massekreis verbunden sind.
- In der Nähe des Arbeitsbereichs Feuerlöschgerät platzieren.



1.5 Schutzmaßnahmen im Umgang mit Gasflaschen

- Inertgasflaschen enthalten unter Druck stehendes Gas und können explodieren, wenn das Mindestmaß an Sicherheitsanforderungen für Transport, Lagerung und Gebrauch nicht gewährleistet ist.
- Die Gasflaschen müssen senkrecht an der Wand oder in anderen dafür vorgesehenen Vorrichtungen befestigt werden, damit sie nicht umfallen oder etwas anderes beschädigen können.
- Die Schutzkappe festschrauben, um das Ventil beim Transport, der Inbetriebnahme und nach Ende eines jeden Schweißvorgangs zu schützen.
- Gasflaschen keinen direkten Sonnenstrahlen, keinen plötzlichen Temperaturschwankungen und keinen zu hohen oder zu niedrigen Temperaturen aussetzen.
- Die Gasflaschen dürfen nicht mit offenem Feuer, elektrischen Lichtbögen, Brennern oder Schweißzangen und nicht mit beim Schweißen verspritzten glühenden Teilchen in Berührung kommen.
- Die Gasflaschen von Schweiß- und Stromkreisen im Allgemeinen fernhalten.
- Beim Öffnen des Ventils den Kopf fern von der Auslassöffnung des Gases halten.
- Das Ventil der Gasflasche immer schließen, wenn die Schweißarbeiten beendet sind.
- Niemals Schweißarbeiten an einer unter Druck stehenden Gasflasche ausführen.



1.6 Schutz vor Elektrischem Schlag

- Ein Stromschlag kann tödlich sein.
- Üblicherweise unter Spannung stehende Innen- oder Außenteile der gespeisten Schweißanlage nicht berühren (Brenner, Zangen, Massekabel, Elektroden, Draht, Rollen und Spulen sind elektrisch mit dem Schweißstromkreis verbunden).
- Die elektrische Isolierung der Anlage und des Schweißers durch Benutzung trockener und ausreichend vom Erd- und Massepotential isolierter Flächen und Untergestelle sicherstellen.
- Sicherstellen, dass die Anlage an einer Steckdose und einem Stromnetz mit Schutzleiter korrekt angeschlossen wird.
- Achtung: Nie zwei Schweißbrenner oder zwei Schweißzangen gleichzeitig berühren. Die Schweißarbeiten sofort abbrechen, wenn das Gefühl eines elektrischen Schlags wahrgenommen wird.



Die Lichtbogenzündungs- und Stabilisierungsvorrichtung ist für manuell oder maschinell ausgeführte Arbeitsprozesse entworfen.



Ein Verlängern der Brenner- oder Schweißkabel um mehr als 8m erhöht das Risiko eines Elektrischen Schlags.



1.7 Elektromagnetische Felder und Störungen

- Der Schweißstrom, der durch die internen und externen Kabel der Anlage fließt, erzeugt in der unmittelbaren Nähe der Schweißkabel und der Anlage selbst ein elektromagnetisches Feld.
- Elektromagnetische Felder können die Gesundheit von Personen angreifen, die diesen langfristig ausgesetzt sind. (genaue Auswirkungen sind bis heute unbekannt)
Elektromagnetische Felder können Störungen an Geräten wie Schrittmachern oder Hörgeräten verursachen.



Die Träger lebenswichtiger elektronischer Apparaturen (Schrittmacher) müssen die Genehmigung des Arztes einholen, bevor sie sich Verfahren wie Lichtbogenschweißen oder Plasmaschneiden nähern.

EMV Anlagenklassifizierung in Übereinstimmung mit EN/IEC 60974-10 (Siehe Typenschild oder Technische Daten)

Anlagen der Klasse B entsprechen den elektromagnetischen Kompatibilitätsanforderungen in Mischgebieten, einschließlich Wohngebieten, in denen die elektrische Leistung von dem öffentlichen Niederspannungsversorgungsnetz geliefert wird.

Anlagen der Klasse A sind nicht für die Nutzung in Wohngebieten konzipiert, in denen die elektrische Leistung vom öffentlichen Niederspannungsversorgungsnetz geliefert wird. Es können potenzielle Schwierigkeiten beim Sicherstellen der elektromagnetischen Kompatibilität von Anlagen der Klasse A in diesen Umgebungen auftreten, aufgrund der ausgestrahlten Störgrößen.

Installation, Gebrauch und Bewertung des Bereichs

Dieses Gerät ist in Übereinstimmung mit den Angaben der harmonisierten Norm EN60974-10 hergestellt und als Gerät der "KLASSE A" gekennzeichnet.

Dieses Gerät darf nur für gewerbliche Zwecke im industriellen Umfeld angewendet werden.

Der Hersteller haftet nicht für Schäden, die durch den Gebrauch der Anlage im Haushalt verursacht wurden.



Der Benutzer muss ein erfahrener Fachmann auf dem Gebiet sein und ist als solcher für die Installation und den Gebrauch des Geräts gemäß den Herstelleranweisungen verantwortlich.

Wenn elektromagnetische Störungen festgestellt werden, muss der Benutzer des Gerätes das Problem lösen, wenn notwendig mit Hilfe des Kundendienstes des Herstellers.



In jedem Fall müssen die elektromagnetischen Störungen soweit reduziert werden, bis sie keine Belästigung mehr darstellen.

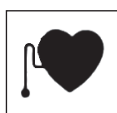

Bevor das Gerät installiert wird, muss der Benutzer die möglichen elektromagnetischen Probleme, die sich im umliegenden Bereich ergeben können, und insbesondere die Gesundheit, der sich in diesem Bereich aufhaltenden Personen - Träger von Schrittmachern und Hörgeräten - prüfen.

Anforderungen an die Netzversorgung (Siehe Technische Daten)
Hochleistungsanlagen können, aufgrund der Stromentnahme des Primärstroms aus der Netzversorgung, die Leistungsqualität des Netzes beeinflussen. Deshalb können Anschlussrichtlinien oder -anforderungen, unter Beachtung der maximal zulässigen Netzimpedanz (Z_{max}) oder der erforderlichen minimalen Netzkapazität (S_{sc}) an der Schnittstelle zum öffentlichen Netz (Netzübergabestelle) für einige Anlagentypen angewendet werden (siehe Technische Daten). In diesem Fall liegt es in der Verantwortung des Installateurs oder Betreibers der Anlage sicherzustellen, dass die Anlage angeschlossen werden darf, indem, falls notwendig, der Netzbetreiber konsultiert wird.

Im Falle einer Störung können weitere Vorsichtsmaßnahmen notwendig sein; beispielsweise Filterung der Netzversorgung. Es kann auch notwendig sein, das Versorgungskabel abzuschirmen.

Schweißkabel

Um die Auswirkungen der elektromagnetischen Felder so gering wie möglich zu halten, sind folgende Maßnahmen zu treffen:

- Masse- und Leistungskabel, wo möglich, zusammen verlegen und aneinander befestigen.
- Die Schweißkabel nie um den Körper wickeln.
- Sich nicht zwischen Masse- und Leistungskabel stellen (beide Kabel auf derselben Seite halten).
- Die Kabel müssen so kurz wie möglich sein, so dicht wie möglich beieinander liegen und am bzw. in der Nähe des Bodens verlaufen.
- Die Anlage in einem gewissen Abstand vom Bereich aufstellen, in dem geschweißt wird.
- Die Kabel müssen fern von anderen vorhandenen Kabeln verlegt sein.

Potentialausgleich

Der Erdanschluss aller Metallteile in der Schweißanlage und in der Nähe derselben muss berücksichtigt werden.

Die Vorschriften bezüglich des Potentialausgleiches beachten.

Erdung des Werkstücks

Wenn das Werkstück aus Gründen der elektrischen Sicherheit oder aufgrund seiner Größe und Lage nicht geerdet ist, könnte ein Erdanschluss des Werkstücks die Emissionen reduzieren. Es muss dringend beachtet werden, dass eine Erdung des Werkstücks weder die Unfallgefahr für den Bediener erhöhen noch andere elektrische Geräte beschädigen darf. Die Erdung muss gemäß den örtlichen Vorschriften erfolgen.

Abschirmung

Durch die selektive Abschirmung anderer Kabel und Geräte im umliegenden Bereich lassen sich die Probleme durch elektromagnetische Störungen reduzieren. Die Abschirmung der gesamten Schweißanlage kann in besonderen Fällen in Betracht gezogen werden.

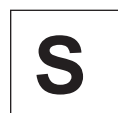

1.8 Schutzart IP

IP23S

- Gehäuse mit Schutz gegen Berührung gefährlicher Teile mit den Fingern und vor dem Eindringen von Fremdkörpern mit einem Durchmesser größer/gleich 12,5 mm.
- Gehäuse mit Schutz gegen Sprühwasser bis zu einem Winkel von 60° in Bezug auf die Senkrechte.
- Gehäuse mit Schutz gegen Schäden durch eindringendes Wasser, wenn die beweglichen Teile der Anlage im Stillstand sind.

2 INSTALLATION



Die Installation darf nur von erfahrenem und vom Hersteller berechtigtem Personal ausgeführt werden.

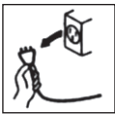

Stellen Sie sicher, dass während der Installation der Generator vom Versorgungsnetz getrennt ist.



Die Zusammenschaltung mehrerer Generatoren (Reihen- oder Parallelschaltung) ist verboten.



2.1 Heben, Transportieren und Abladen

- Die Anlage ist mit einem Griff zur Beförderung von Hand versehen.
- Einen Gabelstapler einsetzen und dabei sehr vorsichtig sein, um ein Umkippen des Generators zu vermeiden.



Das Gewicht der Anlage ist nicht zu unterschätzen, siehe Technische Daten.

Bewegen oder platzieren Sie die angehängte Last nicht über Personen oder Gegenständen.



Lassen Sie das Gerät/die Anlage nicht fallen und üben Sie keinen übermäßigen Druck auf die Anlage aus.



2.2 Aufstellen der Anlage

Folgende Vorschriften beachten:

- Sorgen Sie für freien Zugang zu den Bedienelementen und Anschlüssen.
- Stellen Sie die Anlage nicht in engen Räumen auf.
- Stellen Sie die Anlage nie auf einer Fläche mit einer Neigung von mehr als 10° auf.
- Stellen Sie die Anlage an einem trockenen und sauberen Ort mit ausreichender Belüftung auf.
- Schützen Sie die Anlage vor strömenden Regen und Sonne.

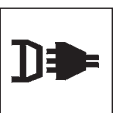

2.3 Elektrischer Anschluss

Der Generator ist mit einem Stromkabel für den Anschluss an das Stromnetz versehen.

Die Anlage kann gespeist werden mit:

- 400V dreiphasig
- 230V dreiphasig



ACHTUNG: Um Schäden an Personen oder der Anlage zu vermeiden, müssen vor dem Anschluss des Geräts an das Stromnetz die gewählte Netzspannung und die Sicherungen kontrolliert werden. Weiterhin ist sicher zu stellen, dass das Kabel an eine Steckdose mit Schutzleiterkontakt angeschlossen wird.



Der Betrieb des Geräts wird für Spannungsabweichungen vom Nennwert bis zu $\pm 15\%$ garantiert.

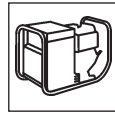

Die Anlage kann mit einem Generatorsatz gespeist werden. Voraussetzung ist, dass dieser unter allen möglichen Betriebsbedingungen und bei vom Generator abgegebener Höchstleistung eine stabile Versorgungsspannung gewährleistet, mit Abweichungen zum vom Hersteller erklärten Spannungswert von $\pm 15\%$.



Gewöhnlich wird der Gebrauch von Generatorsätzen empfohlen, deren Leistung bei einphasigem Anschluss 2mal und bei dreiphasigem Anschluss 1,5mal so groß wie die Generatorleistung ist.



Der Gebrauch elektronisch gesteuerter Generatorsätze wird empfohlen.



Zum Schutz der Benutzer muss die Anlage korrekt geerdet werden. Das Versorgungskabel ist mit einem gelb-grünen Schutzleiter versehen, der mit einem Stecker mit Schutzleiterkontakt verbunden werden muss.



Der elektrische Anschluss muss gemäß den am Installationsort geltenden Gesetzen von qualifizierten Technikern, die eine spezifische Ausbildung nachweisen können, ausgeführt werden.

Das Netzkabel des Generators wird mit einem gelb/grünen Leiter geliefert, der IMMER an den Erdungsschutzleiter angeschlossen werden muss. Dieser gelb/grüne Leiter darf ausschließlich als Schutzleiter verwendet werden.

Prüfen, ob die verwendete Anlage geerdet ist und ob die Steckdose/n in gutem Zustand sind.

Nur zugelassene Stecker montieren, die den Sicherheitsvorschriften entsprechen.



2.4 Inbetriebnahme

Anschluss für E-Hand-Schweißen



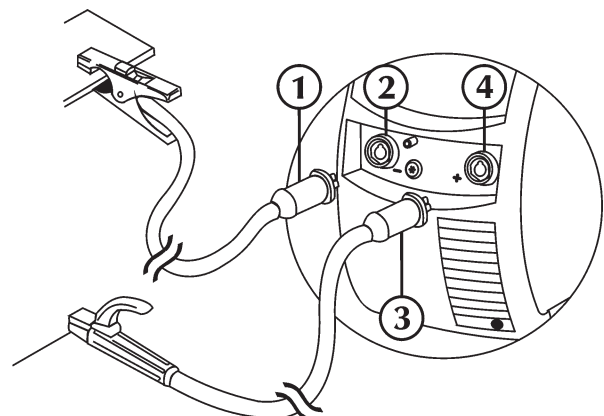

Der Anschluss in der Abbildung ergibt eine Schweißung mit umgekehrter Polung. Um eine Schweißung mit direkter Polung zu erhalten, muss der Anschluss umgekehrt werden.

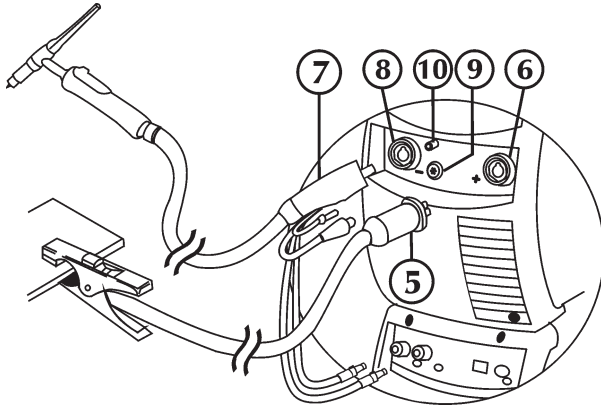

- Den Verbinder (1) der Erdungszange an die Steckdose des Minuskabels (-) (2) des Generators anschließen.
- Den Verbinder (3) der Schweißzange an die Steckdose des Pluskabels (+) (4) des Generators anschließen.

Anschluss für WIG-Schweißen



- Den Verbinder (5) der Erdungszange an die Steckdose des Pluskabels (+) (6) des Generators anschließen.
- Den Anschluß der WIG-Schweißbrenner (7) in die Steckdose der Schweißbrenner (8) des Generators stecken.
- Den Gasschlauch, der von der Gasflasche kommt, am hinteren Gasanschluss anschließen.
- Verbinden Sie das Signalkabel des Brenners mit dem entsprechenden Anschluss (9).
- Verbinden Sie den Gasschlauch mit dem entsprechenden Anschluss (10).
- Den roten Schlauch (Rücklauf der Kühlflüssigkeit) des Brenners mit dem entsprechenden Schnellverbinder (rot - Symbol ) verbinden.
- Den blauen Schlauch (Vorlauf der Kühlflüssigkeit) des Brenners mit dem entsprechenden Schnellverbinder (blau - Symbol ) verbinden.





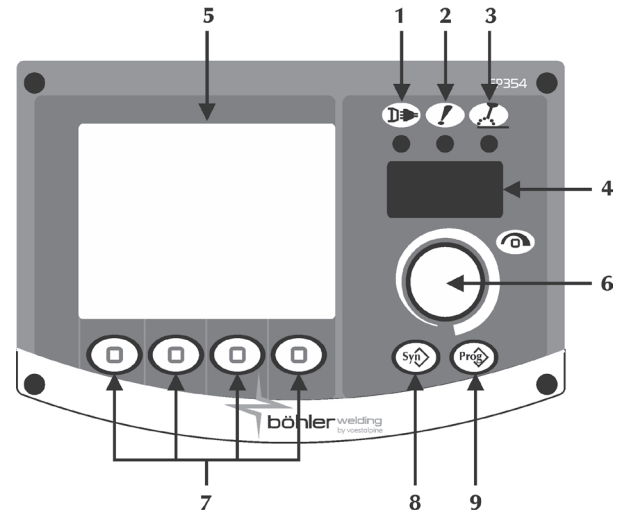

3 PRÄSENTATION DER ANLAGE

3.1 Allgemeines

Die Generatoren URANOS 2200 TLH sind Inverter-Konstantstromquellen, die für Elektroden-Handschiessen (MMA), WIG-DC-Schweißen (Gleichstrom) entwickelt wurden. Das sind voll digitalisierte Multiprozessoranlagen (Digitale Signalverarbeitung (DSP) und Kommunikation über CAN-BUS), die die verschiedenen Anforderungen der Schweißwelt in bestmöglicher Form erfüllen.

3.2 Frontbedienfeld



- 1 Stromversorgung**
 Zeigt an, dass die Anlage an die Stromversorgung angeschlossen und eingeschaltet ist.
- 2 Allgemeiner Alarm**
 Zeigt den möglichen Eingriff von Schutzeinrichtungen an, z. B. Temperaturschutz (siehe Abschnitt "Alarmcodes").
- 3 Leistung Ein**
 Zeigt an, dass an den Ausgangsklemmen der Anlage Spannung anliegt.
- 4 7-Segment-Anzeige**
Ermöglicht die Anzeige allgemeiner Geräteparameter während des Startens; Ablesen von Einstellungen, Strom und Spannung während des Schweißens und die Anzeige von Fehlercodes.
- 5 LCD Display**
Ermöglicht die Anzeige der allgemeinen Schweißparameter während des Startens; Ablesen von Einstellungen, Strom und Spannung während des Schweißens und die Anzeige von Fehlercodes. Ermöglicht die verzögerungsfreie Anzeige aller Vorgänge.
- 6 Hauptregler**
 Ermöglicht das stufenlose Einstellen des Schweißstroms. Ermöglicht den Zugang zum Setup, die Auswahl und Einstellung der Schweißparameter.
- 7 Verfahren/Funktionen**
Ermöglicht die Auswahl der verschiedenen Funktionen der Anlage (Schweißverfahren, Schweißmethode, Impulsstrom, Grafikmodus ...).
- 8 Nicht verwendet**

- 9 Programme**
 Ermöglicht das Speichern und Verwalten von 64 Schweißprogrammen, die vom Bediener personalisiert werden können.

3.3 Haupt-Menü

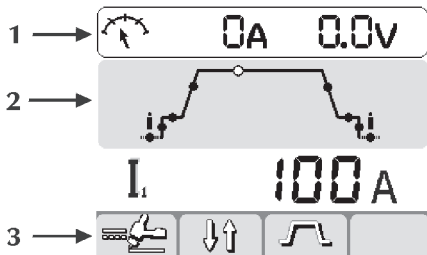
Ermöglicht die Steuerung der Anlage und des Schweißverfahrens und zeigt die Haupteinstellungen an.



1 Messungen

Während der Schweißarbeiten werden der Ist-Strom und die Ist-Spannung im LCD-Display angezeigt.

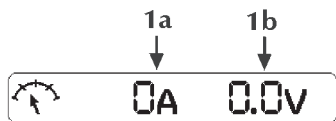

1a Schweißstrom
1b Schweißspannung

2 Schweißparameter

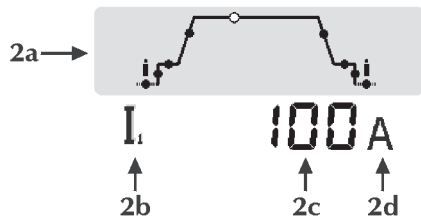

2a Schweißparameter
Wählen Sie den gewünschten Parameter aus, indem Sie den Taster Encoder drücken.
Stellen Sie den Wert des gewählten Parameters ein, indem Sie den Encoder drehen.
2b Symbol des Parameters
2c Wert des Parameters
2d Maßeinheit des Parameters

3 Funktionen

Ermöglicht das Einstellen der wichtigsten Funktionen des Schweißverfahrens und der Schweißmethoden.

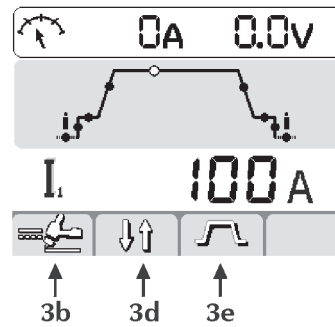
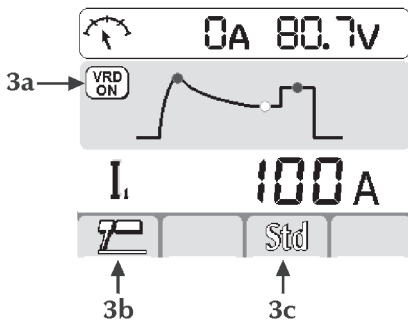

3a Vorrichtung für Spannungsverminderung VRD (Voltage Reduction Device)



Zeigt an, daß die Leerlaufspannung der Anlage kontrolliert wird.

3b Ermöglicht die Auswahl des Schweißverfahrens



Elektroden-Hand-Schweißen



WIG-DC-Schweißen

3c  Synergie

Zur Einstellung der optimalen Bogendynamik und zur Auswahl der benutzten Elektrode:

STD	Basisch/Rutil
CLS	Cellulose
CrNi	Stahl
Alu	Aluminium
Cast iron	Guss

Mit der Wahl der richtigen Bogendynamik kann der maximale Nutzen des Generators erzielt werden mit der Absicht die bestmögliche Schweißleistung zu erreichen. Perfekte Schweißfähigkeit der verwendeten Elektrode wird nicht garantiert (die Schweißfähigkeit hängt ab von der Qualität des Verbrauchsmaterials und dessen Aufbewahrung, den Arbeits- und Schweißbedingungen, den zahlreichen Einsatzmöglichkeiten, usw.).

3d Ermöglicht die Auswahl des Schweißverfahrens



2-Taktbetrieb



4-Taktbetrieb



Bilevel

3e Impulsstrom



KONSTANT-Strom



IMPULS-Strom



Fast Pulse

3.4 Setup

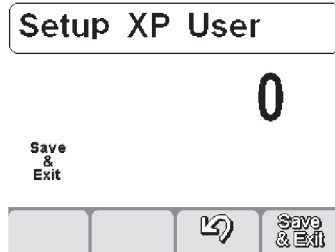

Ermöglicht die Einstellung und Regelung einer Reihe Zusatzparameter, um die Schweißanlage besser und präziser betreiben zu können.

Die im Setup vorhandenen Parameter sind nach dem gewählten Schweißprozess geordnet und haben eine Nummerncodierung. **Zugriff auf Setup:** erfolgt, indem 5 Sek. lang auf die Taste Encoder gedrückt wird.

Auswahl und Einstellung des gewünschten Parameters: erfolgt, indem der Encoder gedreht wird, bis zur Anzeige des Nummerncodes des gewünschten Parameters. Durch Drücken der Taste Encoder wird nun der für den gewählten Parameter eingestellte Wert sichtbar und kann reguliert werden.

Verlassen des Setup: Um den Abschnitt „Einstellungen“ zu verlassen, erneut auf die Taste Encoder drücken.

Um das Setup zu verlassen, auf Parameter "0" (Speichern und Beenden) gehen und auf die Taste Encoder drücken.

Liste der Setup-Parameter (E-Hand-Schweißen)

- 0 Speichern und Beenden**
 Für das Speichern der Änderungen und Verlassen des Setup.
- 1 Reset**
 Für die Rücksetzung aller Parameter auf die Standardwerte.
- 3 Hot-Start**
 Für die Einstellung des Hot-Start-Wertes beim E-Hand-Schweißen. Ermöglicht einen verstellbaren Hot-Start-Wert der Zündphasen des Bogens und erleichtert die Startvorgänge.
 Parametereingabe in Prozent (%) des Schweißstroms.
 Min. Aus, Max. 500%, Standard 80%
- 7 Schweißstrom**
 Für die Einstellung des Schweißstroms.
 Parametereingabe in Ampere (A).
 Min. 3A, Max. I_{max}, Standard 100A
- 8 Arc-Force**
 Für die Einstellung des Arc-Force-Wertes beim E-Hand-Schweißen. Ermöglicht die Dynamikkorrektur des Bogens (plus oder minus) während des Schweißens. Dadurch wird die Arbeit des Schweißers erleichtert.
 Ein Anheben des Wertes der Bogenstärke verringert das Risiko des Festklebens der Elektrode.
 Parametereingabe in Prozent (%) des Schweißstroms.
 Min. Aus, Max. 500%, Standard 30%
- 204 Dynamic power control (DPC)**
 Ermöglicht, die gewünschte U/I - Charakteristik auszuwählen.
I = C Konstanter Strom
 Die Vergrößerung oder Reduzierung der Bogenhöhe hat keine Auswirkung auf den erforderlichen Schweißstrom.



Basisch, Rutil, Sauer hohe, Stahl, Guss

1 ÷ 20* Reduzierungscharakteristik mit Rampenregelung

Das Ansteigen der Bogenhöhe verursacht eine Reduzierung des Schweißstroms (und umgekehrt) entsprechend dem festen Wert von 1/20 Ampere pro Volt.

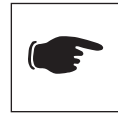

Cellulose, Aluminium

P = C* Konstante Leistung

Das Ansteigen der Bogenhöhe verursacht eine Reduzierung des Schweißstroms (und umgekehrt) entsprechend der Regel: $U \cdot I = \text{konstant}$.



Cellulose, Aluminium

312 Bogenabtrennspannung



Zur Einstellung des Spannungswertes, bei dem das Abtrennen des Schweißbogens erzwungen werden soll. Verbessert den Umgang mit verschiedenen auftretenden Betriebsbedingungen. Beim Punktschweißen zum Beispiel reduziert eine niedrige Bogenabtrennspannung die erneute Zündung des Bogens beim Entfernen der Elektrode vom Werkstück, vermindert Spritzer, Verbrennungen und Oxidation des Werkstücks. Wenn Elektroden benutzt werden, die hohe Spannungen erfordern, sollte dagegen ein hoher Grenzwert eingestellt werden, um Bogenabtrennungen beim Schweißen zu verhindern.



Niemals eine Bogenabtrennspannung einstellen, die größer als die Leerlaufspannung des Generators ist.

In Volt (V) eingestellter Parameter.
 Min. 0V, Max. 99.9V, Standard 57V

500



Ermöglicht die Auswahl der erforderlichen Grafikschnittstelle:

- XE (Modus Easy)
- XA (Modus Advanced)
- XP (Modus Professional)

Ermöglicht den Zugang zu höheren Setup Levels:

- USER: Bediener
- SERV: Wartung
- vaBW: vaBW

551



Sperren/Entsperren

Ermöglicht das Sperren der Bedienfelder und die Einführung eines Schutzcodes (siehe Abschnitt „Sperren/Entsperren“).

552



Lautstärke der akustischen Warnvorrichtung

Zur Einstellung der Lautstärke der akustischen Warnvorrichtung.

Min. Aus, Max. 10, Standard 5

553



Kontrast

Zur Einstellung des Bildschirmkontrasts.

Min. 0, Max. 50

601



Schrittweite

Ermöglicht die Regulierung eines Parameters mit einer Schrittweite, die vom Bediener persönlich eingestellt werden kann.

Minimum 1, Maximum I_{max}, Standard 1

602



Externer Parameter CH1, CH2, CH3, CH4

Ermöglicht die Verwaltung des Externen Parameters 1 (Minimalwert, Maximalwert).

751 Stromanzeige
Ermöglicht die Anzeige des Ist-Schweißstroms.



752 Spannungsanzeige
Ermöglicht die Anzeige der Ist-Schweißspannung.



Liste der Setup-Parameter (WIG-Schweißen)

0 Speichern und Beenden

save & Exit Für das Speichern der Änderungen und das Verlassen des Setup.

1 Reset

Res Für die Rücksetzung aller Parameter auf die Standardwerte.

2 Gasvorströmen



Für die Einstellung und Regelung des Gasflusses vor der Bogenzündung.
für das Laden des Gases in den Brenner und die Vorbereitung der Umgebung auf das Schweißen.
Min. 0.0 Sek., Max. 99.9 Sek., Standard 0.1 Sek.

3 Startstrom



Ermöglicht die Einstellung des Start-Schweißstroms.
Ermöglicht das Erhalten eines heißeren oder kühleren Schmelzbades unmittelbar nach der Bogenzündung.
Parametereinstellung: Ampere (A) - Prozent (%).
Min. 3A-1%, Max. I_{max}-500%, Standard 50%

5 Startstrom-Zeit



Ermöglicht das Einstellen der Zeit, zu welcher der Initialstrom erreicht werden soll.
Parametereinstellung: Sekunden (s).
Min. Aus, Max. 99.9 Sek., Standard Aus

6 Anstiegsrampe



Für die Eingabe eines stufenweisen Übergangs vom Startstrom auf Schweißstrom. Parametereingabe in Sekunden (s).
Min. Aus, Max. 99.9 Sek., Standard Aus

7 Schweißstrom



Für die Einstellung des Schweißstroms.
Parametereingabe in Ampere (A).
Min. 3A, Max. I_{max}, Standard 100A

8 Bilevel-Strom



Für die Einstellung des Sekundärstroms in der Schweißmethode Bilevel.
Beim ersten Drücken des Brenner-Druckknopfs erfolgt die Gasvorströmzeit, die Bogenzündung und das Schweißen mit Anfangsstrom.
Beim ersten Loslassen erfolgt die Anstiegslope zum Schweißstrom "I1". Wenn der Schweißer den Knopf drückt und ihn schnell losläßt, geht man zum zweiten Schweißstrom "I2" über; durch Drücken und schnelles Loslassen des Knopfes geht man wieder auf "I1" usw. über.
Bei längerem Drücken beginnt man die Abstiegslope des Stroms bis zum Endstrom.
Beim Loslassen des Knopfs schaltet sich der Bogen aus und das Gas fließt für Gasnachströmzeit weiter.
Parametereinstellung: Ampere (A) - Prozent (%).
Min. 3A-1%, Max. I_{max}-500%, Standard 50%

10 Basisstrom



Für die Einstellung des Basisstroms im „pulsed“ und „fast pulse“ Modus.
Parametereingabe in Ampere (A).
Min. 3A-1%, Max. Schweißstrom-100%, Standard 50%

12 Impulsfrequenz



Ermöglicht die Aktivierung des Impuls-Modus.
Ermöglicht die Einstellung der Impuls-Frequenz.

Ermöglicht das Erzielen besserer Ergebnisse beim Schweißen von dünnen Materialien und bessere optische Qualität der Raupe.

Parametereinstellung: Hertz (Hz)

Min. 0.1Hz, Max. 25Hz, Standard Aus

13 Impuls-Einschaltdauer



Ermöglicht die Einstellung der Einschaltdauer beim Impuls-Schweißen.

Ermöglicht das Aufrechterhalten des Spitzenstroms für eine längere oder kürzere Zeit.

Parametereinstellung: Prozent (%)

Min. 1%, Max. 99%, Standard 50%

14 Schnelle Impuls-Frequenz (WIG-DC)



Ermöglicht die Einstellung der Impuls-Frequenz.

Ermöglicht eine Fokussierung und das Erzielen besserer Stabilität des elektrischen Lichtbogens.

Parametereinstellung: KiloHertz (kHz).

Min. 0.02KHz, Max. 2.5KHz, Standard Aus

15 Impulssteilheit



Ermöglicht die Einstellung einer Rampen-Zeit während des Impulsbetriebs.

Ermöglicht das Erzielen eines allmählichen Übergangs zwischen Spitzen- und Grundstrom mit einem mehr oder weniger soften Schweißbogen.

Parametereinstellung: Prozent (%).

Min. Aus, Max. 100%, Standard Aus

16 Abstiegsrampe



Für die Eingabe eines stufenweisen Übergangs vom Schweißstrom auf Endkraterstrom.

Parametereingabe in Sekunden (s).

Min. Aus, Max. 99.9 Sek., Standard Aus

17 Endkraterstrom



Für die Einstellung des Endkraterstroms.

Parametereingabe in Ampere (A).

Min. 3A-1%, Max. I_{max}-500%, Standard 10A

19 Endkraterstrom-Zeit



Ermöglicht das Einstellen der Zeit, für die der Endstrom aufrechterhalten werden soll.

Parametereinstellung: Sekunden (s).

Min. Aus, Max. 99.9 Sek., Standard Aus

20 Gasnachströmen



Für die Einstellung des Gasflusses bei Schweißende.

Parametereinstellung: Sekunden (s).

Min. 0.0s, Max. 99.9 Sek., Standard syn

203 WIG Zündung (HF)



Ermöglicht die Auswahl der benötigten Bogenzündungsart.

EIN= HF START, AUS= LIFT START, Standard-HF-START

204 Punktschweißen



Für die Aktivierung des Punktschweißens und die Festlegung der Schweißzeit.

Ermöglicht das Takten des Schweißvorgangs.

Parametereinstellung: Sekunden (s).

Min. Aus, Max. 99.9 Sek., Standard Aus

205 Neustart



Ermöglicht die Aktivierung der Funktion „Wiederzünden“.

Ermöglicht das sofortige Erlöschen des Bogens während des Downslope oder das Wiederzünden des Schweißvorgangs.

0=Aus, 1=Ein, Default EIN

206 Einfaches Verbinden (WIG-DC)



Ermöglicht die Zündung des Bogens mit Impulsstrom und Takten der Funktion bevor die voreingestellten Schweißbedingungen automatisch wiederhergestellt werden.

Ermöglicht eine höhere Geschwindigkeit und Genauigkeit während der Heftschweißarbeiten an den Werkstücken.

Parametereinstellung: Sekunden (s).
Min. 0.1 Sek., Max. 25.0 Sek., Standard Aus

500 Ermöglicht die Auswahl der erforderlichen Grafikschnittstelle:



XE (Modus Easy)
XA (Modus Advanced)
XP (Modus Professional)

Ermöglicht den Zugang zu höheren Setup Levels:

USER: Bediener
SERV: Wartung
vaBW: vaBW

551 Sperren/Entsperren



Ermöglicht das Sperren der Bedienfelder und die Einführung eines Schutzcodes (siehe Abschnitt „Sperren/Entsperren“).

552 Lautstärke der akustischen Warnvorrichtung



Zur Einstellung der Lautstärke der akustischen Warnvorrichtung.

Min. Aus, Max. 10, Standard 5

553 Kontrast



Zur Einstellung des Bildschirmkontrasts.

Min. 0, Max. 50

601 Schrittweite U/D



Zur Einstellung der Schrittweite der Up/Down-Tasten.

Min. Aus, Max. MAX, Standard 1

602 Externer Parameter CH1, CH2, CH3, CH4



Ermöglicht die Verwaltung des Externen Parameters 1 (Minimalwert, Maximalwert, Standardwert, gewählter Parameter).

(Siehe Abschnitt „Verwaltung Externe Steuerungen“).

606 U/D Brenner



Ermöglicht das Verwalten externer Parameter (U/D).

0=Aus., 1=A

751 Stromanzeige



Ermöglicht die Anzeige des Ist-Schweißstroms.

752 Spannungsanzeige



Ermöglicht die Anzeige der Ist-Schweißspannung.

801 Schutzgrenzen



Ermöglicht die Einstellung der Warn- und Schutzgrenzen.

Ermöglicht die genaue Steuerung der verschiedenen Schweißphasen (siehe Abschnitt „Schutzgrenzen“).

3.5 Programm-Menü

1 Allgemein

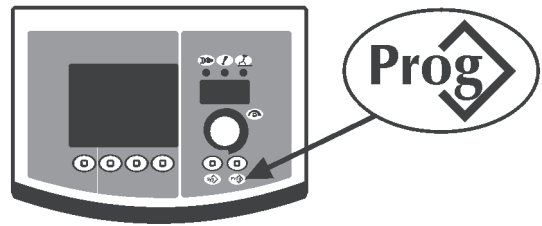

Ermöglicht das Speichern und Verwalten von 64 Schweißprogrammen, die vom Bediener personalisiert werden können.

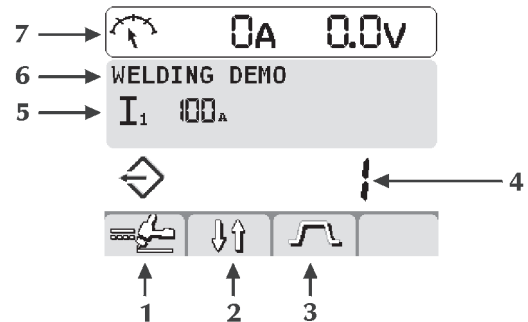

- 1 Schweißverfahren des gewählten Programms
- 2 Schweißmethoden
- 3 Impulsstrom
- 4 Nummer des gewählten Programms
- 5 Hauptparameter des gewählten Programms
- 6 Benennung des gewählten Programms
- 7 Messungen

2 Programm-Speicher

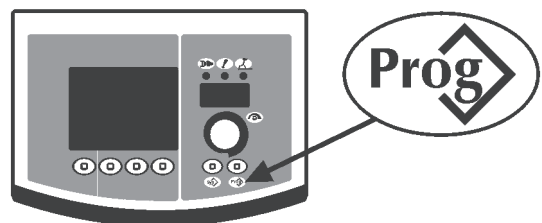

Gehen Sie in das Menü „Programm speichern“ hinein, indem Sie die Taste **Prog** für mindestens 1 Sekunde drücken.

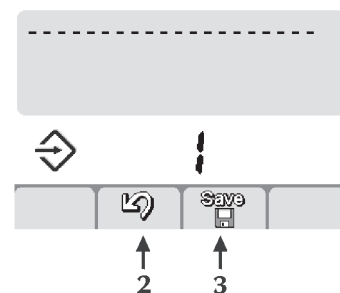

Wählen Sie das gewünschte Programm (oder den freien Speicherplatz), indem Sie den Encoder drehen.

 Programm gespeichert

----- Speicher leer

Brechen Sie den Vorgang ab, indem Sie die Taste (2) drücken .

Speichern Sie alle aktuellen Einstellungen im gewählten Programm, indem Sie die Taste (3) drücken .

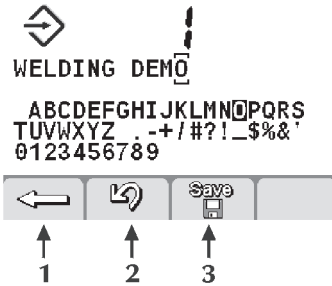

Geben Sie einen Namen für das Programm ein.

- Wählen Sie den gewünschten Buchstaben, indem Sie den Encoder drehen.
- Speichern Sie den gewählten Buchstaben, indem Sie den Taster Encoder drücken.
- Löschen Sie das letzte Zeichen, indem Sie die Taste (1)  drücken.

Brechen Sie den Vorgang ab, indem Sie die Taste (2) drücken .

Bestätigen Sie den Vorgang, indem Sie die Taste (3) drücken .

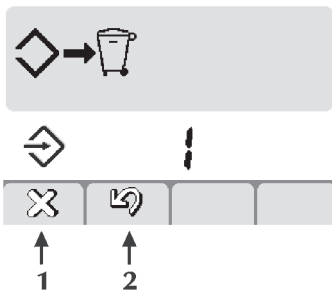

Das Speichern eines neuen Programms auf einem bereits belegten Speicherplatz erfordert das Löschen des Speicherplatzes durch einen vorgeschriebenen Ablauf.

Brechen Sie den Vorgang ab, indem Sie die Taste (2)  drücken.

Löschen Sie das ausgewählte Programm, indem Sie die Taste (1)  drücken.

Setzen Sie den Speichervorgang fort.

3 Programmabruf

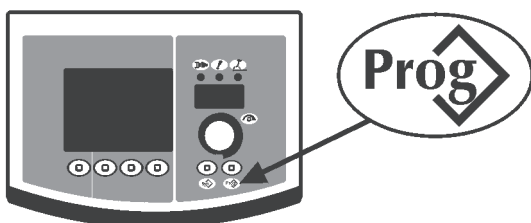

Durch Drücken der Taste **Prog** rufen Sie das 1. verfügbare Programm auf.

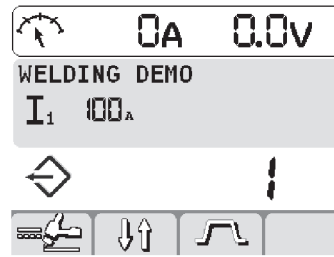

Wählen Sie das gewünschte Programm aus, indem Sie die Taste **Prog** drücken.

Wählen Sie das gewünschte Programm, indem Sie den Encoder drehen.

Nur die belegten Programmspeicherplätze werden angezeigt, während die leeren automatisch übersprungen werden.

4 Programm löschen

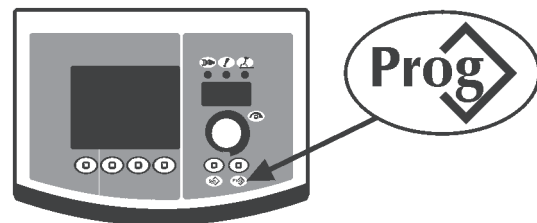

Gehen Sie in das Menü "Programm löschen" hinein, indem Sie die Taste **Prog** für mindestens 1 Sekunde drücken.

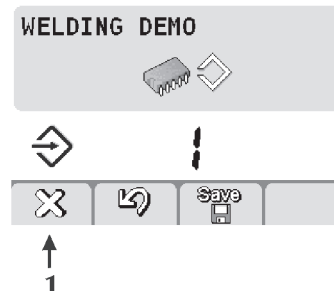



Wählen Sie das gewünschte Programm, indem Sie den Encoder drehen.

Löschen Sie das gewählte Programm, indem Sie die Taste (1) drücken .

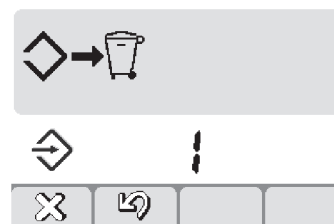
Brechen Sie den Vorgang ab, indem Sie die Taste (2) drücken .



Bestätigen Sie den Vorgang, indem Sie die Taste (1) drücken .

Brechen Sie den Vorgang ab, indem Sie die Taste (2) drücken .

3.6 Interface-Personalisierung

1 Personalisierung der 7-Segment-Anzeige

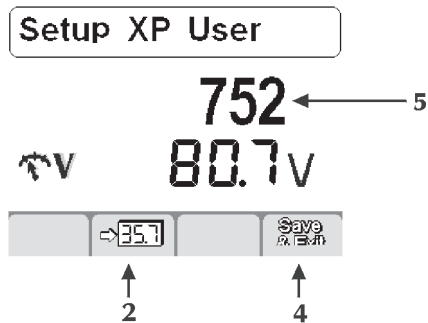

Gehen Sie ins Set-up hinein, indem Sie den Taster Encoder für mindestens 5 Sekunden drücken.

Wählen Sie den gewünschten Parameter, indem Sie den Encoder drehen, bis im mittleren Anzeigefeld (5) dessen Symbol erscheint.

Speichern Sie den gewählten Parameter in der 7-Segment-Anzeige, indem Sie die Taste (2) drücken .

Speichern und verlassen Sie das aktuelle Menü, indem Sie die Taste (4) drücken .































Standard I1

3.7 Interface-Personalisierung

Ermöglicht das Anpassen der Parameter im Haupt-Menü.

500 Ermöglicht die Auswahl der erforderlichen Grafikschnittstelle:

- XE (Modus Easy)
- XA (Modus Advanced)
- XP (Modus Professional)

	VERFAHREN	PARAMETRO
XE	Elektroden-Hand-Schweißen	I ₁
	WIG-DC-Schweißen	I ₁ I ₂   
XA	Elektroden-Hand-Schweißen	I ₁    
	WIG-DC-Schweißen	I ₁ I ₂    
XP	Elektroden-Hand-Schweißen	I ₁    
	WIG-DC-Schweißen	 I ₁     I ₁ I ₂          

3.8 Sperren/Entsperren

Ermöglicht es, alle Einstellungen vom Frontbedienfeld mit einem Sicherheitspasswort zu sperren.

Gehen Sie ins Set-up hinein, indem Sie den Taster Encoder für mindestens 5 Sekunden drücken.

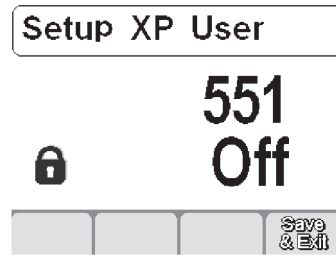

Wählen Sie den gewünschten Parameter (551), indem Sie den Encoder drehen, bis im mittleren Anzeigefeld dessen Symbol erscheint.

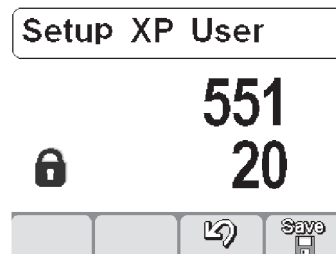

Aktivieren Sie die Einstellung des gewählten Parameters, indem Sie den Taster Encoder drücken.

Stellen Sie einen Nummerncode (Passwort) ein, indem Sie den Encoder drehen.

Bestätigen Sie die gemachten Veränderungen, indem Sie den Taster Encoder drücken.

Speichern und verlassen Sie das aktuelle Menü, indem Sie die Taste (4) drücken .

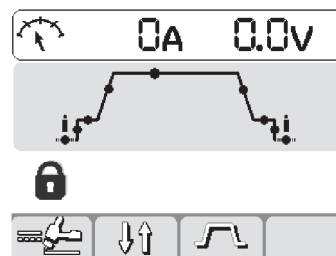

Jedes Ausführen eines Vorganges an einem gesperrten Bedienfeld ruft diese Anzeige hervor.

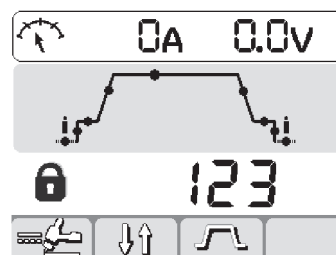

- Entsperren Sie das Bedienfeld zeitweise (für 5 Minuten), indem Sie den Encoder drehen und das richtige Passwort eingeben.
Bestätigen Sie die gemachten Veränderungen, indem Sie den Encoder drücken.

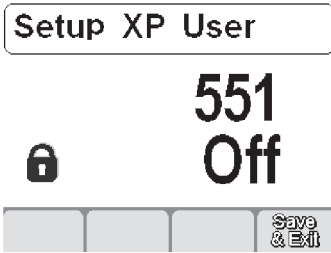

- Entsperren Sie das Bedienfeld dauerhaft, indem Sie ins Set-up hineingehen (Befolgen Sie die oben gemachten Anweisungen!) und setzen Sie den Parameter 551 zurück auf "OFF".
Bestätigen Sie die gemachten Veränderungen, indem Sie die Taste (4) drücken .

3.9 Verwaltung Externer Steuerungen

Ermöglicht die Einstellung der Verwaltung der Schweißparameter durch externe Geräte (RC, Brenner...).

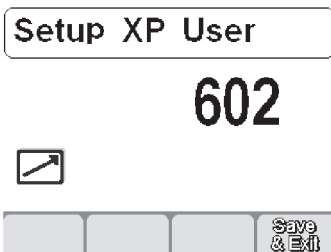

- Gehen Sie ins Set-up hinein, indem Sie den Taster Encoder für mindestens 5 Sekunden drücken.
Wählen Sie den gewünschten Parameter (602) indem Sie den Encoder drehen, bis im mittleren Anzeigefeld dessen Symbol erscheint.

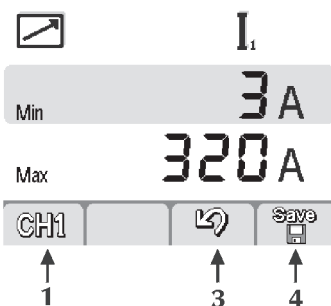

- Gehen Sie ins Menü "Verwaltung Externer Steuerungen" hinein, indem Sie den Taster Encoder drücken.
Wählen Sie den gewünschten Parameter (CH1, CH2, CH3, CH4), indem Sie die Taste (1) drücken.
Wählen Sie den gewünschten Parameter (wählen Sie den Parameter - Min-Max), indem Sie den Taster Encoder drücken.
Stellen Sie den gewünschten Parameter (wählen Sie den Parameter - Min-Max) ein, indem Sie den Encoder drehen.

Speichern und verlassen Sie das aktuelle Menü, indem Sie die Taste (4) drücken .

Brechen Sie den Vorgang ab, indem Sie die Taste (3) drücken .

3.10 Schutzgrenzen

Ermöglicht die Steuerung des Schweißverfahrens, indem Warn- und Schutzgrenzen MIN MAX für die messbaren Hauptparameter eingestellt werden MIN MAX:

- I₁** Schweißstrom
- V** Schweißspannung
- Automatischer Vorschub

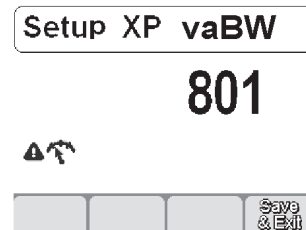

- Gehen Sie ins Set-up hinein, indem Sie den Taster Encoder für mindestens 5 Sekunden drücken.
Wählen Sie den gewünschten Parameter aus (801).

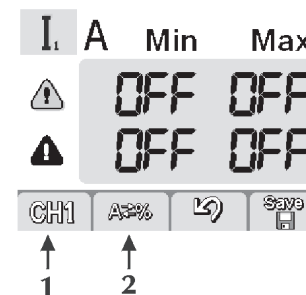

- Gehen Sie ins Menü "Schutzgrenzen" hinein, indem Sie den Taster Encoder drücken.
Wählen Sie den gewünschten Parameter, indem Sie die Taste (1) drücken.
Wählen Sie die Einstellungsmethode der Schutzgrenzen, indem Sie die Taste (2) drücken.

A / V Absoluter Wert
% Prozentwert

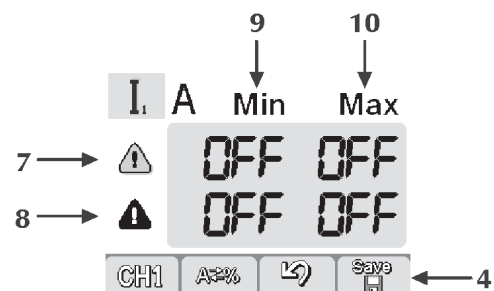

- 7 Zeile Warngrenzen
- 8 Zeile Alarmgrenzen
- 9 Spalte Minimalgrenze
- 10 Spalte Maximalgrenze

Wählen Sie den gewünschten Kasten, indem Sie den Taster Encoder drücken (der ausgewählte Kasten wird invers dargestellt).
Stellen Sie den Wert der gewählten Grenze ein, indem Sie den Encoder drehen.

Speichern und verlassen Sie das aktuelle Menü, indem Sie die Taste (4)  drücken.



Das Überschreiten einer der Schutzgrenzen lässt ein sichtbares Signal auf dem Bedienfeld erscheinen.

Das Überschreiten einer der Alarmgrenzen lässt ein sichtbares Signal auf dem Bedienfeld erscheinen und löst die sofortige Blockade des Schweißvorgangs aus.

Es ist möglich Anfangs- und Endfilter für das Schweißen einzustellen, um Fehlermeldungen während des Zündens und Erlöschens des Lichtbogens vorzubeugen (siehe Abschnitt "Setup" - Parameter 802-803-804).

3.11 Alarm-Menü

Ermöglicht den Zugriff auf einen angezeigten Alarm und liefert die wichtigsten Lösungshinweise für jedes auftretende Problem.

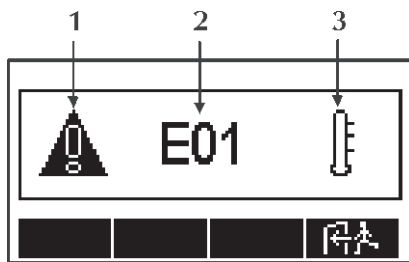

1 Alarmsymbol



2 Alarmcode

E01

3 Alarmart



Alarmcodes

E01, E02, E03 Temperaturalarm



E10 Alarm Leistungsmodul



E11, E19 Alarm Systemkonfiguration



E13 Kommunikationsalarm (FP)



E14, E15, E18 Alarm Programm ungültig



E17 Kommunikationsalarm (µP-DSP)



E20 Alarm Speicherfehler



E21 Alarm Datenverlust



E22 Kommunikationsalarm (DSP)



E27 Alarm Speicherfehler ()



E28 Alarm Speicherfehler ()



E29 Alarm Maße unvereinbar



E30 Kommunikationsalarm (HF)



E38 Unterspannungsalarm



E39, E40 Alarm Stromversorgung der Anlage



E43 Alarm Kühlmittelmangel



E99 Allgemeiner Alarm



Schutzgrenzen-Codes

E54 Stromgrenze überschritten (Alarm)



E62 Stromgrenze überschritten (Warnung)



E55 Stromgrenze überschritten (Alarm)



E63 Stromgrenze überschritten (Warnung)



E56 Spannungsgrenze überschritten (Alarm)



E64 Spannungsgrenze überschritten (Warnung)



E57 Spannungsgrenze überschritten (Alarm)



E65 Spannungsgrenze überschritten (Warnung)



E70 Alarm "WARNING" nicht vereinbar







E71 Alarm Kühlmittel-Übertemperatur

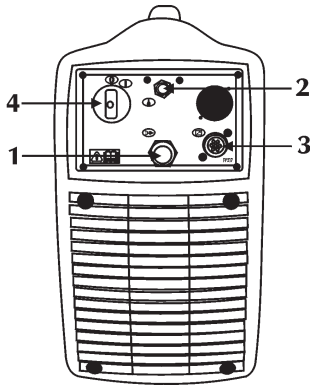





3.12 Rückwand

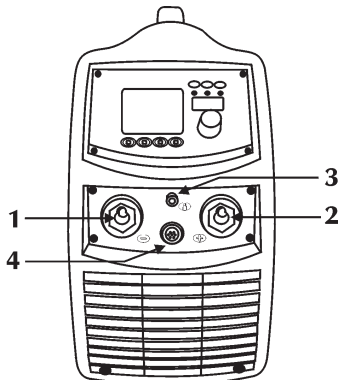

- 1 Netzkabel**
 Für den Netzanschluss und die Speisung der Anlage.
- 2 Gasanschluss**

- 3 Eingang Signalkabel (CAN-BUS) (RC)**

- 4 Hauptschalter**
 Schaltet die elektrische Leistung der Anlage ein.
 Er verfügt über zwei Positionen: "0" AUS; "I" EIN.

3.13 Buchsenfeld



- 1 Negative Leistungsbuchse**
 Für den Anschluss des Massekabels beim E-Hand-Schweißen oder des Brenners beim WIG-Schweißen.
- 2 Positive Leistungsbuchse**
 Für den Anschluss des Elektrodenhalters beim E-Hand-Schweißen oder des Massekabels beim WIG-Schweißen.
- 3 Gasanschluss**

- 4 Eingang Signalkabel (WIG-Brenner)**

4 ZUBEHÖR

4.1 Allgemeines

Durch den Anschluss der Fernsteuerung RC am dazu vorgesehenen Anschluss an den Generatoren wird die Fernsteuerung aktiviert. Dieser Anschluss kann auch bei eingeschalteter Anlage erfolgen.

Wenn die Fernsteuerung RC angeschlossen ist, bleibt das Bedienfeld des Generators aktiviert und Änderungen können beliebig ausgeführt werden. Die am Bedienfeld des Generators ausgeführten Änderungen werden auch an der Fernsteuerung RC angezeigt, und umgekehrt.

4.2 Fernsteuerung RC 100



Bei der RC 100 handelt es sich um eine Fernsteuerung für die Anzeige und Einstellung des Stroms und der Schweißspannung.

“Siehe Bedienungsanleitung”.

4.3 Fußfernsteller RC 120 für WIG-Schweißen



Nachdem der Generator auf den Modus “EXTERNE STEUERUNG” umgeschaltet wurde, kann der Ausgangsstrom zwischen Mindest- und Höchstwert (über SETUP einstellbar) variiert werden, indem das Pedal mit dem Fuß mehr oder weniger stark betätigt wird. Ein Mikroschalter liefert beim geringsten Druck das Signal für den Schweißbeginn.

“Siehe Bedienungsanleitung”.

4.4 Fernsteuerung RC 180

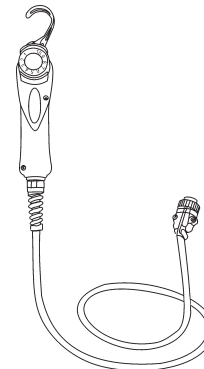

Mit dieser Vorrichtung kann die notwendige Stromstärke per Fernsteller variiert werden, ohne dass der Schweißprozess unterbrochen oder der Arbeitsplatz verlassen werden muss.

“Siehe Bedienungsanleitung”.

4.5 Fernsteuerung RC 200



Die Fernsteuerung RC 200 dient der Anzeige und Änderung aller verfügbaren Parameter des Generators, an den sie angeschlossen ist.

“Siehe Bedienungsanleitung”.

4.6 Brenner der Serie ST...

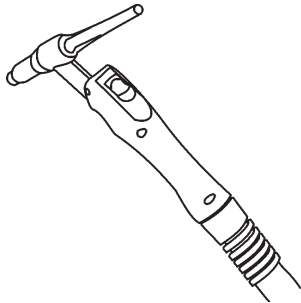

“Siehe Bedienungsanleitung”.

4.7 Brenner der Serie ST...U/D

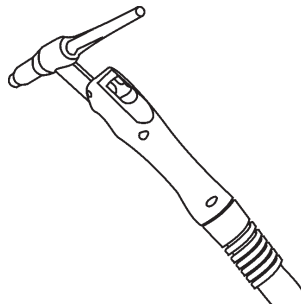

Die Brenner der Serie U/D sind digitale WIG-Brenner und ermöglichen eine Steuerung der wichtigsten Schweißparameter:

- Schweißstrom
- Abruf von Programmen

(Siehe Abschnitt “Setup”).

“Siehe Bedienungsanleitung”.

4.8 Brenner der Serie ST...DIGITIG

4.8.1 Allgemeines

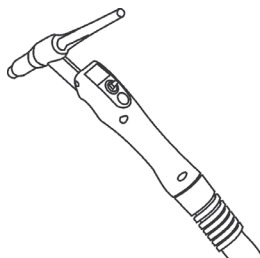

Die Brenner der Serie DIGITIG sind digitale WIG-Brenner und ermöglichen eine Steuerung der wichtigsten Schweißparameter:

- Schweißstrom
- Abruf von Programmen

Die Parameter 3-4 sind personalisierbar.

(Siehe Abschnitt “Setup”).

“Siehe Bedienungsanleitung”.

5 WARTUNG



Die regelmäßige Wartung der Anlage muss nach den Angaben des Herstellers erfolgen.

Jeder Wartungseingriff darf nur von Fachpersonal ausgeführt werden.

Wenn das Gerät in Betrieb ist, müssen alle Zugangs-, Wartungstüren und Abdeckungen geschlossen und verriegelt sein.

Unautorisierte Eingriffe und Veränderungen an der Anlage sind strengstens verboten.

Vermeiden Sie Ansammlungen von Metallstaub in der Nähe und über den Lüftungsschlitzen.



Trennen Sie die Anlage von der Stromzufuhr vor jedem Wartungseingriff.



Führen Sie folgende regelmäßige Überprüfungen am Generator durch:

- Das Innere der Anlage mittels Druckluft mit niederem Druck und weichen Pinseln reinigen.
- Elektrische Verbindungen und Anschlusskabel prüfen.

Für die Instandhaltung oder das Austauschen von Schweißbrennerbestandteilen, der Schweißzange und/oder der Erdungskabel:



Die Temperatur der Teile kontrollieren und sicherstellen, dass sie nicht mehr heiß sind.



Immer Schutzhandschuhe anziehen, die den Sicherheitsstandards entsprechen.



Geeignete Schlüssel und Werkzeuge verwenden.

Durch Unterlassung der oben genannten Wartung wird jegliche Garantie aufgehoben und der Hersteller wird von jeglicher Haftung befreit.

6 FEHLERSUCHE



Das Reparieren oder Austauschen von Anlageteilen darf ausschließlich von Fachpersonal ausgeführt werden.

Das Reparieren oder Austauschen von Anlageteilen durch unautorisiertes Personal hebt die Produktgarantie auf.

Die Anlage darf keinen Änderungen unterzogen werden.

Der Hersteller übernimmt keinerlei Haftung, falls sich der Benutzer nicht an diese Vorschriften hält.

Anlage lässt sich nicht einschalten (grüne LED aus)

- | | |
|---------|--|
| Ursache | Keine Netzspannung an Versorgungssteckdose. |
| Abhilfe | Elektrische Anlage überprüfen und ggf. reparieren.
Nur Fachpersonal dazu einsetzen. |

Ursache Stecker oder Versorgungskabel defekt.
Abhilfe Schadhaftes Teil ersetzen.
Anlage von der nächstgelegenen Kundendienststelle reparieren lassen.

Ursache Netzsicherung durchgebrannt.
Abhilfe Schadhaftes Teil ersetzen.

Ursache Hauptschalter defekt.
Abhilfe Schadhaftes Teil ersetzen.
Anlage von der nächstgelegenen Kundendienststelle reparieren lassen.

Ursache Elektronik defekt.
Abhilfe Anlage von der nächstgelegenen Kundendienststelle reparieren lassen.

Keine Ausgangsleistung (Anlage schweißt nicht)

Ursache Brenntaste defekt.
Abhilfe Schadhaftes Teil ersetzen.
Anlage von der nächstgelegenen Kundendienststelle reparieren lassen.

Ursache Anlage überhitzt (Übertemperaturalarm - gelbe LED an).
Abhilfe Warten, bis die Anlage abgekühlt ist, die Anlage aber nicht ausschalten.

Ursache Masseverbindung unkorrekt.
Abhilfe Korrekte Masseverbindung ausführen.
Siehe Kapitel "Inbetriebnahme".

Ursache Netzspannung außerhalb des Bereiches der zulässigen Betriebsspannung (gelbe LED an).
Abhilfe Netzspannung wieder in den Bereich der zulässigen Betriebsspannung des Generators bringen.
Korrekten Anschluss der Anlage ausführen.
Siehe Kapitel "Anschluss".

Ursache Elektronik defekt.
Abhilfe Anlage von der nächstgelegenen Kundendienststelle reparieren lassen.

Falsche Ausgangsleistung

Ursache Falsche Auswahl des Schweißverfahrens oder Wahlschalter defekt.
Abhilfe Korrekte Auswahl des Schweißverfahrens treffen.

Ursache Falsche Einstellungen der Parameter und der Funktionen der Anlage.
Abhilfe Ein Reset der Anlage ausführen und die Schweißparameter neu einstellen.

Ursache Potentiometer/Encoder zur Regulierung des Schweißstroms defekt.
Abhilfe Schadhaftes Teil ersetzen.
Anlage von der nächstgelegenen Kundendienststelle reparieren lassen.

Ursache Netzspannung außerhalb des Bereiches der zulässigen Betriebsspannung.
Abhilfe Korrekten Anschluss der Anlage ausführen.
Siehe Kapitel "Anschluss".

Ursache Elektronik defekt.
Abhilfe Anlage von der nächstgelegenen Kundendienststelle reparieren lassen.

Unstabiler Lichtbogen

Ursache Schutzgas ungenügend.
Abhilfe Gasfluss korrekt regulieren.
Prüfen, dass Diffusor und Gasdüse am Brenner in gutem Zustand sind.

Ursache Feuchtigkeit im Schweißgas.
Abhilfe Immer Produkte und Materialien hochwertiger Qualität benutzen.
Für den einwandfreien Zustand der Gaszuleitung sorgen.

Ursache Schweißparameter unkorrekt.
Abhilfe Schweißanlage genau kontrollieren.
Anlage von der nächstgelegenen Kundendienststelle reparieren lassen.

Ungenügende Durchstrahlungsdicke

Ursache Durchführung des Schweißens unkorrekt.
Abhilfe Vorschubgeschwindigkeit beim Schweißen herabsetzen.

Ursache Schweißparameter unkorrekt.
Abhilfe Schweißstrom erhöhen.

Ursache Nahtvorbereitung unkorrekt.
Abhilfe Abschrägung vergrößern.

Ursache Zu große Werkstücke.
Abhilfe Schweißstrom erhöhen.

Wolfram-Einschlüsse

Ursache Schweißparameter unkorrekt.
Abhilfe Schweißspannung reduzieren.
Elektrode mit größerem Durchmesser benutzen.

Ursache Elektrode unkorrekt.
Abhilfe Immer Produkte und Materialien hochwertiger Qualität benutzen.
Elektrode korrekt schleifen.

Ursache Durchführung des Schweißens unkorrekt.
Abhilfe Kontakte zwischen Elektrode und Schweißbad vermeiden.

Blasen

Ursache Schutzgas ungenügend.
Abhilfe Gasfluss korrekt regulieren.
Prüfen, dass Diffusor und Gasdüse am Brenner in gutem Zustand sind.

Verklebungen

Ursache Schweißparameter unkorrekt.
Abhilfe Schweißstrom erhöhen.

Ursache Durchführung des Schweißens unkorrekt.
Abhilfe Brennerneigung erhöhen.

Ursache Zu große Werkstücke.
Abhilfe Schweißstrom erhöhen.

Einschnitte an den Rändern

Ursache Schweißparameter unkorrekt.
Abhilfe Schweißspannung reduzieren.

Ursache Durchführung des Schweißens unkorrekt.
 Abhilfe Seitliche Pendelgeschwindigkeit beim Füllen reduzieren.
 Vorschubgeschwindigkeit beim Schweißen herabsetzen.

Ursache Schutzgas ungenügend.
 Abhilfe Gas verwenden, das für die zu schweißenden Werkstoffe geeignet ist.

Oxydationen

Ursache Gasschutz ungenügend.
 Abhilfe Gasfluss korrekt regulieren.
 Prüfen, dass Diffusor und Gasdüse am Brenner in gutem Zustand sind.

Porosität

Ursache Vorhandensein von Fett, Lack, Rost oder Schmutz auf den Werkstücken.
 Abhilfe Werkstücke vor dem Schweißen sorgfältig reinigen.

Ursache Vorhandensein von Fett, Lack, Rost oder Schmutz auf dem Zusatzwerkstoff.
 Abhilfe Immer Produkte und Materialien hochwertiger Qualität benutzen.
 Zusatzwerkstoff immer in einwandfreiem Zustand halten.

Ursache Vorhandensein von Feuchtigkeit im Zusatzwerkstoff.
 Abhilfe Immer Produkte und Materialien hochwertiger Qualität benutzen.
 Zusatzwerkstoff immer in einwandfreiem Zustand halten

Ursache Bogenlänge unkorrekt.
 Abhilfe Abstand zwischen Elektrode und Werkstück reduzieren.

Ursache Feuchtigkeit im Schweißgas.
 Abhilfe Immer Produkte und Materialien hochwertiger Qualität benutzen.
 Für den einwandfreien Zustand der Gaszuleitung sorgen.

Ursache Schutzgas ungenügend.
 Abhilfe Gasfluss korrekt regulieren.
 Prüfen, dass Diffusor und Gasdüse am Brenner in gutem Zustand sind.

Ursache Zu schnelles Erstarren des Schweißbads.
 Abhilfe Vorschubgeschwindigkeit beim Schweißen herabsetzen.
 Werkstücke vorwärmen.
 Schweißstrom erhöhen.

Wärmerisse

Ursache Schweißparameter unkorrekt.
 Abhilfe Schweißspannung reduzieren.

Ursache Vorhandensein von Fett, Lack, Rost oder Schmutz auf den Werkstücken.
 Abhilfe Werkstücke vor dem Schweißen sorgfältig reinigen.

Ursache Vorhandensein von Fett, Lack, Rost oder Schmutz auf dem Zusatzwerkstoff.
 Abhilfe Immer Produkte und Materialien hochwertiger Qualität benutzen.
 Zusatzwerkstoff immer in einwandfreiem Zustand halten.

Ursache Durchführung des Schweißens unkorrekt.
 Abhilfe Den korrekten Arbeitsablauf für die zu Schweißende Verbindung ausführen.

Kälterisse

Ursache Vorhandensein von Feuchtigkeit im Zusatzwerkstoff.
 Abhilfe Immer Produkte und Materialien hochwertiger Qualität benutzen.
 Zusatzwerkstoff immer in einwandfreiem Zustand halten.

Ursache Besondere Form der zu Schweißenden Verbindung.
 Abhilfe Werkstücke vorwärmen.
 Ein Nachwärmen ausführen.
 Den korrekten Arbeitsablauf für die zu Schweißende Verbindung ausführen.

Wenden Sie sich bei jedem Zweifel und/oder bei jedem Problem an die nächstgelegene Technische Kundendienststelle.

7 THEORETISCHE HINWEISE ZUM SCHWEISSEN

7.1 Schweißen mit Mantelelektroden (E-Hand-Schweißen)

Vorbereitung der Schweißkanten

Um gute Schweißergebnisse zu erhalten, ist es in jedem Fall ratsam, an sauberen Teilen zu arbeiten, die frei von Oxidation, Rost oder anderen Schmutzpartikeln sind.

Wahl der Elektrode

Der Durchmesser der Schweißelektrode hängt von der Werkstoffdicke, der Position, dem Nahttyp und von der Vorbereitung des Werkstücks ab. Elektroden mit großem Durchmesser erfordern eine hohe Stromzufuhr woraus eine hohe Wärmezufuhr beim Schweißvorgang resultiert.

Art der Ummantelung	Eigenschaften	Verwendung
rutil	Einfachheit in der Verwendung	alle Positionen
sauer hohe	Schmelzgeschwindigkeit	ebenflächig
basisch	gute mechanische Eigenschaften	alle Positionen

Wahl des Schweißstromes

Der dem Typ der verwendeten Elektrode entsprechende Schweißstrom-Bereich wird von den Elektrodenherstellern auf der Verpackung der Elektroden angegeben.

Zündung und Aufrechterhaltung des Lichtbogens

Der elektrische Lichtbogen wird durch Reibung der Elektrodenspitze am geerdeten Schweißstück und durch rasches Zurückziehen des Stabes bis zum normalen Schweißabstand nach erfolgter Zündung des Lichtbogens hergestellt.

In letzterem Fall wird die Befreiung durch einen seitlichen Ruck herbeigeführt. Um die Bogenzündung zu verbessern, ist es im Allgemeinen von Vorteil, den Strom anfänglich gegenüber dem Grundsweißstrom zu erhöhen (Hot-Start). Nach Herstellung des Lichtbogens beginnt die Schmelzung des Mittelstückes der Elektrode, die sich tropfenförmig auf dem Schweißstück ablagert. Der äußere Mantel der Elektrode wird aufgebraucht und liefert damit das Schutzgas für die Schweißung, die somit eine gute Qualität erreicht. Um zu vermeiden, dass die Tropfen des geschmolzenen Materials, infolge unbeabsichtigten Annäherns der Elektrode an das Schweißbad, einen Kurzschluss hervorrufen und dadurch das Erlöschen des Lichtbogens verursachen, ist es nützlich, den Schweißstrom kurzzeitig, bis zur Beendigung des Kurzschlusses, zu erhöhen (Arc-Force).

Falls die Elektrode am Werkstück kleben bleibt, ist es nützlich, den Kurzschlussstrom auf das Geringste zu reduzieren (Antisticking).

Ausführung der Schweißung

Der Neigewinkel der Elektrode ist je nach der Anzahl der Durchgänge verschieden. Die Bewegung der Elektrode wird normalerweise mit Pendeln und Anhalten an den Seiten der Schweißnaht durchgeführt, wodurch eine übermäßige Ansammlung von Schweißgut in der Mitte vermieden werden soll.

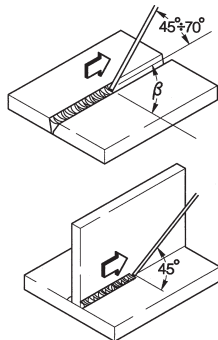

Entfernung der Schlacke

Das Schweißen mit Mantelelektroden erfordert nach jedem Durchgang die Entfernung der Schlacke.

Die Entfernung der Schlacke erfolgt mittels eines kleinen Hammers oder bei leicht bröckelnder Schlacke durch Bürsten.

7.2 WIG-Schweißen (kontinuierlicher Lichtbogen)

Das Prinzip des WIG-Schweißens (Wolfram-Inert-Gas-Schweißen) basiert auf einem elektrischen Lichtbogen, der zwischen einer nichtschmelzenden Elektrode (reines oder legiertes Wolfram mit einer Schmelztemperatur von ungefähr 3370°C) und dem Werkstück gezündet wird. Eine Inertgas-Atmosphäre (Argon) schützt das Schweißbad. Um gefährliche Wolframeinschlüsse in der Schweißnaht zu vermeiden, darf die Elektrode nicht mit dem zu schweißenden Stück in Berührung kommen. Aus diesem Grund wird mittels eines HF-Generators eine Entladung erzeugt, die die Zündung des elektrischen Lichtbogens ermöglicht, ohne dass die Elektrode das Werkstück berührt. Es gibt auch eine weitere Startmöglichkeit mit herabgesetzten Wolframeinschlüssen: der Lift-Start, der keine hohe Frequenz vorsieht, sondern nur eine anfängliche Kurzschlussphase bei Niederstrom zwischen Elektrode und Werkstück.

Im Augenblick der Anhebung der Elektrode entsteht der Lichtbogen und die Stromzufuhr erhöht sich bis zur Erreichung des eingestellten Schweißwertes.

Um die Qualität des Schweißnahtendes zu verbessern, ist es äußerst vorteilhaft, das Absinken des Schweißstroms genau kontrollieren zu können und es ist notwendig, dass das Gas auch nach dem Ausgehen des Bogens für einige Sekunden in das Schweißbad strömt.

Unter vielen Arbeitsbedingungen ist es von Vorteil, über 2 voreingestellte Schweißströme zu verfügen, mit der Möglichkeit, von einem auf den anderen übergehen zu können (BILEVEL).

Schweißpolung

D.C.S.P. (Direct Current Straight Polarity)

Es handelt sich hierbei um die am meisten gebrauchte Polung (direkte Polung); sie bewirkt eine begrenzte Abnutzung der Elektrode (1), da sich 70% der Wärme auf der Anode (Werkstück) ansammelt. Man erhält ein tiefes und schmales Bad durch hohe Vorschubgeschwindigkeit und daraus resultierender geringer Wärmezufuhr. Die meisten Materialien außer Aluminium (und seine Legierungen) und Magnesium werden mit dieser Polung geschweißt.

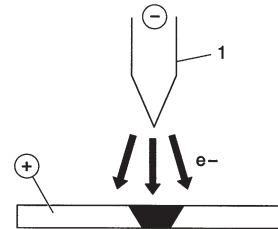

D.C.R.P. (Direct Current Reverse Polarity)

Mit der umgekehrten Polung kann man Legierungen mit einer hitzebeständigen Oxid-Beschichtung, deren wesentliche Eigenschaft eine höhere Schmelztemperatur als jene des Metalls ist, schweißen.

Trotzdem dürfen nicht zu hohe Ströme verwendet werden, da diese eine rasche Abnutzung der Elektrode verursachen würden.

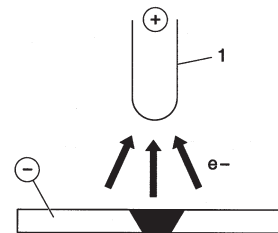

D.C.S.P.-Pulsed (Direct Current Straight Polarity Pulsed)

Die Anwendung eines Pulsstroms erlaubt in besonderen Betriebssituationen eine bessere Kontrolle des Schweißbades in Breite und Tiefe.

Das Schweißbad wird von den Spitzenimpulsen (I_p) gebildet, während der Basisstrom (I_b) den Bogen gezündet hält. Das erleichtert das Schweißen dünner Materialstärken mit geringeren Verformungen, einen besseren Formfaktor und somit eine geringere Gefahr, dass Wärmerisse und gasförmige Einschlüsse auftreten.

Durch Steigern der Frequenz (Mittelfrequenz) erzielt man einen schmaleren, konzentrierteren und stabileren Bogen, was einer weiteren Verbesserung der Schweißqualität bei dünnen Materialstärken gleichkommt.

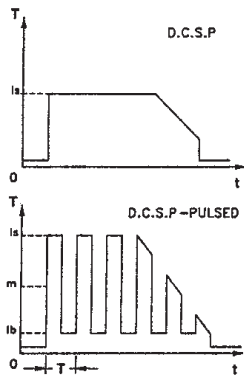

7.2.2 WIG-Schweißen von Kupfer

Da es sich beim WIG-Schweißen um ein Verfahren mit einer hohen Wärmekonzentration handelt, eignet es sich besonders für das Schweißen von Material mit hoher Wärmeleitfähigkeit, wie z. B. Kupfer.

Für das WIG-Schweißen von Kupfer die gleichen Anweisungen wie für das WIG-Schweißen von Stahl bzw. spezielle Anweisungen befolgen.

7.2.1 WIG-Schweißen von Stahlmaterial

Das WIG-Verfahren ist für das Schweißen sowohl von unlegiertem als auch von Kohlenstoffstahl, für den ersten Schweißgang von Rohren und für Schweißungen, die ein sehr gutes Aussehen haben müssen, besonders geeignet.

Direktpolung erforderlich (D.C.S.P.).

Vorbereitung der Schweißkanten

Eine sorgfältige Reinigung und Nahtvorbereitung ist erforderlich.

Wahl und Vorbereitung der Elektrode

Der Gebrauch von Thoriumwolframelektroden (2% Thorium - rote Farbe) oder anstelle dessen von Zerium- oder Lanthanwolframelektroden mit folgenden Durchmessern wird empfohlen:

Ø Elektrode (mm)	Strombereich (A)
1.0	15-75
1.6	60-150
2.4	130-240

Die Elektrode muss wie in der Abbildung gezeigt zugespitzt werden.

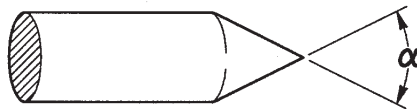

α (°)	Strombereich (A)
30	0-30
60 ÷ 90	30-120
90 ÷ 120	120-250

Schweißgut

Die mechanischen Eigenschaften der Schweißstäbe müssen in etwa jenen des Grundmaterials entsprechen.

Aus dem Grundmaterial erhaltene Streifen dürfen nicht verwendet werden, da die von der Verarbeitung herrührenden Unreinheiten die Schweißung wesentlich beeinträchtigen könnten.

Schutzgas

In der Praxis wird fast ausschließlich (99.99 %) reines Argon verwendet.

Schweißstrom (A)	Ø Elektrode (mm)	Gasdüse Anz. Ø (mm)	Argonstrom (l/min)
6-70	1.0	4/5 6/8.0	5-6
60-140	1.6	4/5/6 6.5/8.0/9.5	6-7
120-240	2.4	6/7 9.5/11.0	7-8

8 TECHNISCHE DATEN

	URANOS 2200 TLH			
	WIG	WIG	E-HAND	E-HAND
Versorgungsspannung U ₁ (50/60 Hz)	1x230Vac±15%	1x115Vac±15%	1x230Vac±15%	1x115Vac±15%
Z _{max} (@PCC) *	-	-	-	-
Netzsicherung (träge)	16A	20A	16A	20A
Kommunikation-Bus	DIGITAL	DIGITAL	DIGITAL	DIGITAL
Max. Leistungsaufnahme (kVA)	5.2 kVA	3.4 kVA	5.8 kVA	3.3 kVA
Max. Leistungsaufnahme (kW)	5.1 kW	3.4 kW	5.8 kW	3.3 kW
Leistungsfaktor PF	0.99	0.99	0.99	0.99
Wirkungsgrad (μ)	85%	85%	85%	85%
Cosφ	0.99	0.99	0.99	0.99
Max. Stromaufnahme I _{1max}	25.0 A	29.7 A	25.0 A	29.7 A
Effektivstrom I _{1eff}	16.1 A	17.6 A	16.1 A	17.6 A
Nutzungsfaktor (40°C)				
(x=35%)	220A	160A	-	-
(x=40%)	-	-	180A	-
(x=60%)	190A	145A	165A	110A
(x=100%)	165A	120A	140A	100A
Nutzungsfaktor (25°C)				
(x=80%)	220A	-	-	-
(x=90%)	-	-	180A	-
(x=100%)	210A	160A	170A	110A
Arbeitsbereich I ₂	3-220A	3-160A	3-180A	3-110A
Leerlaufspannung U _o	94Vdc	94Vdc	65Vdc	65Vdc
Spitzenspannung U _p	10.1kV	10.1kV	-	-
Schutzart IP	IP23S	IP23S	IP23S	IP23S
Isolationsklasse	H	H	H	H
Abmessungen (LxBxH)	620x270x460 mm	620x270x460 mm	620x270x460 mm	620x270x460 mm
Gewicht	23.7 kg.	23.7 kg.	23.7 kg.	23.7 kg.
Konstruktionsnormen	EN 60974-1 EN 60974-3 EN 60974-10	EN 60974-1 EN 60974-3 EN 60974-10	EN 60974-1 EN 60974-3 EN 60974-10	EN 60974-1 EN 60974-3 EN 60974-10
Versorgungskabel	3x2.5 mm ²	3x2.5 mm ²	3x2.5 mm ²	3x2.5 mm ²
Länge des Versorgungskabel	2m	2m	2m	2m

* Diese Anlage entspricht der EN/IEC 61000-3-11, EN/IEC 61000-3-12.

DECLARATION DE CONFORMITE CE

Société

SELCO s.r.l. - Via Palladio, 19 - 35019 ONARA DI TOMBOLO (Padova) - ITALIE
Tél. +39 049 9413111 - Fax +39 049 9413311 - E-mail : selco@selcoweld.com - www.selcoweld.com

déclare que l'appareil type :

URANOS 2200 TLH

est conforme aux directives EU :

2014/35/EU LOW VOLTAGE DIRECTIVE
2014/30/EU EMC DIRECTIVE
2011/65/EU RoHS DIRECTIVE

et que les normes ci-contre ont été appliquées :

EN 60974-1:2018
EN 60974-3:2015
EN 60974-10:2015 Class A

Toute intervention ou modification non autorisée par **SELCO s.r.l.** annulera la validité de cette déclaration.

Onara di Tombolo (PADOVA)

Selco s.r.l.



Lino Frasson
Président Directeur Général

INDEX GENERAL

1	AVERTISSEMENT	71
1.1	Environnement d'utilisation	71
1.2	Protection individuelle et de l'entourage.....	71
1.3	Protection contre les fumées et les gaz.....	72
1.4	Prévention contre le risque d'incendie et d'explosion.....	72
1.5	Prévention dans l'emploi de bouteilles de gaz	72
1.6	Protection contre les décharges électriques.....	72
1.7	Champs électromagnétiques et interférences	73
1.8	Degré de protection IP	73
2	INSTALLATION.....	74
2.1	Mode de soulèvement, de transport et de déchargement	74
2.2	Installation de l'appareil.....	74
2.3	Branchement et raccordement.....	74
2.4	Mise en service	74
3	PRÉSENTATION DE L'APPAREIL	75
3.1	Généralités	75
3.2	Panneau de commande frontal	75
3.3	Ecran principal.....	76
3.4	Menu set up	77
3.5	Ecran de programmes	79
3.6	Personnalisation d'interface.....	81
3.7	Personnalisation d'interface.....	81
3.8	Verrouillage/déverrouillage (Lock/unlock)	81
3.9	Gestion des commandes externes	82
3.10	Limites de sécurité	82
3.11	Ecran d'alarmes	83
3.12	Panneau arrière	84
3.13	Panneau prises.....	84
4	ACCESSOIRES	84
4.1	Généralités	84
4.2	Commande à distance RC 100	84
4.3	Commande à distance par pédale RC 120 pour soudage TIG.....	84
4.4	Commande à distance RC 180	84
4.5	Commande à distance RC 200	84
4.6	Torches série ST... ..	85
4.7	Torches série ST...U/D	85
4.8	Torches série ST...DIGITIG	85
4.8.1	Généralités	85
5	ENTRETIEN	85
6	DIAGNOSTIC ET SOLUTIONS	85
7	INFORMATIONS GENERALES SUR LE SOUDAGE	87
7.1	Soudage à l'électrode enrobée (MMA).....	87
7.2	Soudage TIG (arc en soudure continue)	88
7.2.1	Soudage TIG des aciers.....	88
7.2.2	Soudage TIG du cuivre	89
8	CARACTÉRISTIQUES TECHNIQUES.....	90

SYMBOLOGIE



Dangers imminents qui causent de graves lésions et comportements risqués qui pourraient causer de graves lésions



Comportements qui pourraient causer des lésions sans gravité ou des dommages aux biens



Les notes précédées par ce symbole sont de caractère technique et facilitent les opérations

1 AVERTISSEMENT



Avant de commencer toute opération, assurez-vous d'avoir bien lu et bien compris ce manuel. N'apportez pas de modification et n'effectuez pas d'opération de maintenance si elles ne sont pas indiquées dans ce manuel.

Le fabricant n'est pas responsable des dommages causés aux personnes ou aux objets en cas de non-respect ou de mise en pratique incorrecte des instructions de ce manuel.



Prière de consulter du personnel qualifié en cas de doute ou de problème sur l'utilisation de l'installation, même si elle n'est pas décrite ici.



1.1 Environnement d'utilisation

- Chaque installation ne doit être utilisée que dans le but exclusif pour lequel elle a été conçue, de la façon et dans les limites prévues sur la plaque signalétique et/ou dans ce manuel, selon les directives nationales et internationales relatives à la sécurité. Un usage autre que celui expressément déclaré par le fabricant doit être considéré comme inapproprié et dangereux et décharge ce dernier de toute responsabilité.
- Cet appareil ne doit être utilisé que dans un but professionnel, dans un environnement industriel.
Le fabricant n'est pas responsable des dommages causés en cas d'usage domestique.
- L'installation doit être utilisée dans un local dont la température est comprise entre -10 et +40°C (entre +14 et +104°F). L'installation doit être transportée et stockée dans un local dont la température est comprise entre -25 et +55°C (entre -13 et 131°F).
- L'installation doit être utilisée dans un local sans poussière, ni acide, ni gaz ou autres substances corrosives.
- L'installation ne doit pas être utilisée dans un local dont le taux d'humidité dépasse 50% à 40°C (104°F). L'installation ne doit pas être utilisée dans un local dont le taux d'humidité dépasse 90% à 20°C (68°F).
- L'installation ne doit pas être utilisée à une altitude supérieure à 2000 m au dessus du niveau de la mer (6500 pieds).



Ne pas utiliser cet appareil pour dégeler des tuyaux.
Ne pas utiliser cet appareil pour recharger des batteries et/ou des accumulateurs.
Ne pas utiliser cet appareil pour démarrer des moteurs.

1.2 Protection individuelle et de l'entourage



Le procédé de soudage constitue une source nocive de radiations, de bruit, de chaleur et d'émissions gazeuses.



Porter des vêtements de protection afin de protéger la peau contre les rayons de l'arc, les projections ou contre le métal incandescent.

Les vêtements portés doivent couvrir l'ensemble du corps et :

- être en bon état
- être ignifuges
- être isolants et secs
- coller au corps et ne pas avoir de revers



Toujours porter des chaussures conformes aux normes, résistantes et en mesure de bien isoler de l'eau.



Toujours utiliser des gants conformes aux normes et en mesure de garantir l'isolation électrique et thermique.



Installer une cloison de séparation ignifuge afin de protéger la zone de soudage des rayons, projections et déchets incandescents.

Rappeler aux personnes dans la zone de soudage de ne fixer ni les rayons de l'arc, ni les pièces incandescentes et de porter des vêtements de protection appropriés.



Utiliser un masque avec des protections latérales pour le visage et un filtre de protection adéquat pour les yeux (au moins NR10 ou supérieur).



Toujours porter des lunettes de sécurité avec des coques latérales, particulièrement lors du nettoyage manuel ou mécanique des cordons de soudage.



Ne pas utiliser de lentilles de contact !!!



Utiliser un casque contre le bruit si le procédé de soudage atteint un niveau de bruit dangereux. Si le niveau de bruit dépasse les limites prescrites par la loi, délimiter la zone de travail et s'assurer que les personnes qui y accèdent portent un casque ou des bouchons de protection.

- L'installation ne doit absolument pas être modifiée.
- Toujours laisser les panneaux latéraux fermés durant les opérations de soudage.



Éviter de toucher les pièces qui viennent d'être soudées car la forte chaleur pourrait provoquer des brûlures graves.

- Suivre également toutes les précautions indiquées plus haut en fin de soudage car des résidus en cours de refroidissement pourraient se détacher des pièces usinées.
- S'assurer que la torche est froide avant d'intervenir dessus ou d'effectuer une opération d'entretien quelconque.



S'assurer que le groupe de refroidissement est éteint avant de déconnecter les tuyaux de circulation du liquide réfrigérant. Le liquide chaud en sortie pourrait provoquer des brûlures graves.



Avoir à disposition une trousse de secours.
Ne pas sous-estimer les brûlures ou les blessures.



Avant de quitter le poste de travail, sécuriser la zone afin d'empêcher tout risque d'accident ou de dommages aux personnes ou aux biens.



1.3 Protection contre les fumées et les gaz

- Les fumées, les gaz et les poussières produits par le procédé de soudage peuvent être nocifs pour la santé. Les fumées qui se dégagent durant le processus de soudage peuvent, dans certaines circonstances, provoquer le cancer ou nuire au fœtus chez les femmes enceintes.
- Veiller à ne pas être en contact avec les gaz et les fumées de soudage.
- Prévoir une ventilation adéquate, naturelle ou forcée, dans la zone de travail.
- En cas d'aération insuffisante, utiliser un masque à gaz spécifique.
- En cas d'opérations de soudage dans des locaux de petites dimensions, il est conseillé de faire surveiller l'opérateur par un collègue situé à l'extérieur.
- Ne pas utiliser d'oxygène pour la ventilation.
- S'assurer que l'aspiration est efficace en contrôlant régulièrement si les gaz nocifs ne dépassent pas les valeurs admises par les normes de sécurité.
- La quantité et le niveau de risque des fumées produites dépendent du métal de base utilisé, du métal d'apport et des substances éventuelles utilisées pour nettoyer et dégraisser les pièces à souder. Suivre attentivement les instructions du fabricant et les fiches techniques correspondantes.
- Ne pas effectuer d'opérations de soudage à proximité d'ateliers de dégraissage ou de peinture. Placer les bouteilles de gaz dans des endroits ouverts ou dans un local bien aéré.



1.4 Prévention contre le risque d'incendie et d'explosion

- Le procédé de soudage peut causer des incendies et/ou des explosions.
- Débarrasser la zone de travail et ses abords de tous les matériaux et objets inflammables ou combustibles. Les matériaux inflammables doivent se trouver à au moins 11 mètres (35 pieds) de la zone de soudage et être entièrement protégés. Les projections et les particules incandescentes peuvent facilement être projetées à distance, même à travers des fissures. Veiller à ce que les personnes et les biens soient à une distance suffisante de sécurité.
- Ne pas effectuer de soudures sur ou à proximité de récipients sous pression.
- Ne pas effectuer d'opérations de soudage sur des containers ou des tubes fermés. Faire très attention au moment de souder des tuyaux ou des containers, même ouverts, vidés et nettoyés soigneusement. Des résidus de gaz, de carburant, d'huile ou autre pourraient provoquer une explosion.
- Ne pas souder dans une atmosphère contenant des poussières, des gaz ou des vapeurs explosives.
- S'assurer, en fin de soudage, que le circuit sous tension ne peut pas toucher accidentellement des pièces connectées au circuit de masse.
- Installer à proximité de la zone de travail un équipement ou un dispositif anti-incendie.



1.5 Prévention dans l'emploi de bouteilles de gaz

- Les bouteilles de gaz inertes contiennent du gaz sous pression et peuvent exploser si les conditions requises en matière de transport, de conservation et d'utilisation ne sont pas garanties.
- Les bouteilles doivent être rangées verticalement contre le mur ou contre un support et être maintenues par des moyens appropriés pour qu'elles ne tombent pas et éviter des chocs mécaniques accidentels.
- Visser le capuchon pour protéger la valve durant le transport ou la mise en service et chaque fois que les opérations de soudage sont terminées.
- Ne pas laisser les bouteilles au soleil et ne pas les exposer aux gros écarts de températures trop élevées ou trop extrêmes. Ne pas exposer les bouteilles à des températures trop basses ou trop élevées.
- Veiller à ce que les bouteilles ne soient pas en contact avec une flamme, avec un arc électrique, avec une torche ou une pince porte-électrodes, ni avec des projections incandescentes produites par le soudage.
- Garder les bouteilles loin des circuits de soudage et des circuits électriques en général.
- Éloigner la tête de l'orifice de sortie du gaz au moment d'ouvrir la valve de la bouteille.
- Toujours refermer la valve de la bouteille quand les opérations de soudage sont terminées.
- Ne jamais souder une bouteille de gaz sous pression.



1.6 Protection contre les décharges électriques

- Une décharge électrique peut être mortelle.
- Éviter de toucher les parties normalement sous tension à l'intérieur ou à l'extérieur de l'installation de soudage quand cette dernière est alimentée (les torches, les pinces, les câbles de masse, les électrodes, les fils, les galets et les bobines sont branchés au circuit de soudage).
- Garantir l'isolation de l'installation et de l'opérateur en utilisant des sols et des plans secs et suffisamment isolés de la terre.
- S'assurer que l'installation soit connectée correctement à une fiche et à un réseau muni d'un conducteur de mise à la terre.
- Ne pas toucher en même temps deux torches ou deux pinces porte-électrodes. Interrompre immédiatement les opérations de soudage en cas de sensation de décharge électrique.



Le système d'amorçage et de stabilisation d'arc est conçu pour des opérations manuelles ou guidées mécaniquement.



L'augmentation de la longueur des câbles de soudage ou de torche de plus de 8 m augmentera le risque de choc électrique.



1.7 Champs électromagnétiques et interférences

- Le passage du courant de soudage dans les câbles à l'intérieur et à l'extérieur de l'installation crée un champ électromagnétique à proximité de cette dernière et des câbles de soudage.
- Les champs électromagnétiques peuvent avoir des effets (jusqu'ici inconnus) sur la santé de ceux qui y sont exposés pendant un certain temps. Les champs électromagnétiques peuvent interférer avec d'autres appareils tels que les stimulateurs cardiaques ou les appareils acoustiques.



Les personnes qui portent un stimulateur cardiaque (pacemaker) ou un appareil auditif doivent consulter le médecin avant d'effectuer des opérations de soudure à l'arc ou de coupage au plasma.

Compatibilité électromagnétique CEM selon la norme EN/IEC 60974-10 (Se reporter à la plaque signalétique ou aux caractéristiques techniques)

Le matériel de classe B est conforme aux exigences de compatibilité électromagnétique en milieu industriel et résidentiel, y compris en environnement résidentiel où l'alimentation électrique est distribuée par un réseau public basse tension.

Le matériel de classe A n'est pas conçu pour être utilisé en environnement résidentiel où l'alimentation électrique est distribuée par un réseau public basse tension. Il pourrait être difficile d'assurer la compatibilité électromagnétique d'appareils de classe A dans de tels environnements, en raison de perturbations par rayonnement ou conduction.

Installation, utilisation et évaluation de la zone

Ce matériel a été fabriqué conformément aux dispositions relatives à la norme harmonisée EN60974-10 et est considéré comme faisant partie de la " CLASSE A ".

Cet appareil doit être utilisé exclusivement dans un but professionnel, dans un environnement industriel.

Le fabricant n'est pas responsable des dommages causés en cas d'usage domestique.



L'utilisateur, qui doit être un expert dans le domaine, est responsable en tant que tel de l'installation et de l'utilisation de l'appareil selon les instructions du constructeur.

Si des perturbations électromagnétiques apparaissent, il est de la responsabilité de l'utilisateur de résoudre le problème en demandant conseil au service après-vente du constructeur.



Dans tous les cas, les perturbations électromagnétiques doivent être réduites de manière à ne plus représenter une gêne.



Avant l'installation de l'appareil, l'utilisateur devra évaluer les problèmes électromagnétiques potentiels qui pourraient survenir aux abords de la zone de travail et en particulier sur la santé des personnes situées à proximité (personnes portant un pacemaker ou un appareil auditif).

Exigences de l'alimentation de secteur (Se reporter aux caractéristiques techniques)

Le courant primaire peut entraîner des distorsions du réseau sur les appareils de forte puissance. Aussi les restrictions et exigences de connexion sur les impédances maximum autorisées du réseau (Zmax) ou sur la capacité d'alimentation minimum (Sc) requise au point d'interface du réseau public (point de couplage commun, PCC), peuvent s'appliquer à quelques modèles d'appareils (se reporter aux caractéristiques techniques). Dans ce cas, il est de la responsabilité de l'installateur ou de l'utilisateur de l'appareil de s'assurer, en consultant l'opérateur de réseau de distribution si nécessaire, que l'appareil peut être connecté.

En cas d'interférence, il pourrait être nécessaire de prendre des précautions supplémentaires, telles que le filtrage de l'alimentation de secteur.

Il faut également envisager la possibilité de blinder le câble d'alimentation.

Câbles de soudage

Se conformer aux règles suivantes pour réduire les effets des champs électromagnétiques :

- Enrouler l'un avec l'autre et fixer, quand cela est possible, le câble de masse et le câble de puissance.
- Ne jamais enrouler les câbles de soudage autour du corps.
- Ne pas se placer entre le câble de masse et le câble de puissance (les mettre tous les deux du même côté).
- Les câbles doivent rester les plus courts possible, être placés proche l'un de l'autre à même le sol ou près du niveau du sol.
- Placer l'installation à une certaine distance de la zone de soudage.
- Les câbles ne doivent pas être placés à proximité d'autres câbles.

Branchement equipotentiel

Le branchement à la masse de tous les composants métalliques de l'installation de soudage et adjacents à cette installation doit être envisagé.

Respecter les normes nationales concernant la branchement equipotentiel.

Mise à la terre de la pièce à souder

Quand la pièce à souder n'est pas reliée à la terre, pour des motifs de sécurité électrique ou à cause de son encombrement et de sa position, un branchement reliant la pièce à la terre pourrait réduire les émissions.

Il faut veiller à ce que la mise à la terre de la pièce à souder n'augmente pas le risque d'accident pour les utilisateurs ou de dommages sur d'autres appareils électriques.

Respecter les normes nationales concernant la mise à la terre.

Blindage

Le blindage sélectif d'autres câbles et appareils présents à proximité de la zone peut réduire les problèmes d'interférences. Le blindage de toute l'installation de soudage peut être envisagé pour des applications spéciales.



1.8 Degré de protection IP

IP23S

- Boîtier de protection contre l'accès aux parties dangereuses par un doigt et contre des corps solides étrangers ayant un diamètre supérieur/égal à 12.5 mm.
- Grille de protection contre une pluie tombant à 60°.
- Boîtier protégé contre les effets nuisibles dus à la pénétration d'eau lorsque les parties mobiles de l'appareil ne sont pas encore en fonctionnement.

2 INSTALLATION



L'installation ne peut être effectuée que par du personnel expérimenté et agréé par le constructeur.



Pendant l'installation, s'assurer que le générateur est déconnecté du réseau.



Il est interdit de connecter, en série ou en parallèle, des générateurs.



2.1 Mode de soulèvement, de transport et de déchargement

- L'appareil est équipé d'une poignée permettant le portage à la main.
- Utiliser un chariot élévateur à fourches en faisant très attention au moment de déplacer le générateur afin d'éviter de le faire basculer.



Ne pas sous-évaluer le poids de l'installation, se reporter aux caractéristiques techniques.

Ne pas faire passer ou arrêter la charge suspendue au-dessus de personnes ou d'objets.



Ne pas laisser tomber le matériel ou ne pas créer de pression inutile sur l'appareil.



2.2 Installation de l'appareil

Observer les règles suivantes :

- Réserver un accès facile aux commandes et aux connexions de l'appareil.
- Ne pas installer l'appareil dans des locaux de petites dimensions.
- Ne jamais placer la machine sur un plan incliné de plus de 10° par rapport à l'horizontale.
- Installer le matériel dans un endroit sec, propre et avec une aération appropriée.
- Mettre l'installation à l'abri de la pluie battante et ne pas l'exposer aux rayons du soleil.

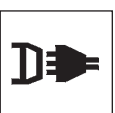

2.3 Branchement et raccordement

Le générateur est doté d'un câble d'alimentation pour le branchement au réseau.

L'appareil peut être alimenté en :

- 400V triphasé
- 230V triphasé



ATTENTION : contrôler la tension sélectionnée et les fusibles AVANT de brancher la machine au réseau pour éviter des dommages aux personnes ou à l'installation. Contrôler également si le câble est branché à une prise munie d'un contact de terre.



Le fonctionnement de l'appareil est garanti pour des tensions avec une tolérance de $\pm 15\%$ par rapport à la valeur nominale.

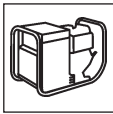

L'appareil peut être alimenté par groupe électrogène à condition que celui-ci garantisse une tension d'alimentation stable entre $\pm 15\%$ par rapport à la valeur de tension nominale déclarée par le fabricant, dans toutes les conditions de fonctionnement possibles et à la puissance maximale pouvant être fournie par le générateur.



Il est généralement conseillé d'utiliser un groupe électrogène dont la puissance est égale à 2 fois celle du générateur s'il est monophasé et à 1.5 fois s'il est triphasé.



Il est conseillé d'utiliser un groupe électrogène à contrôle électronique.



L'installation doit être branchée correctement à la terre pour garantir la sécurité des utilisateurs. Le conducteur (jaune - vert) fourni pour la mise à la terre du câble d'alimentation doit être branché à une fiche munie d'un contact de terre.



L'installation électrique doit être réalisée par un personnel technique qualifié, et conformément aux lois du pays dans lequel est effectuée cette opération.

Le câble d'alimentation du générateur est muni d'un fil jaune/vert qui doit TOUJOURS être branché à la terre. Ce fil jaune/vert ne doit JAMAIS être utilisé avec d'autres conducteurs de tension.

S'assurer que la mise à la terre est bien présente dans l'installation utilisée et vérifier le bon état des prises de courant.

Utiliser exclusivement des fiches homologuées conformes aux normes de sécurité.



2.4 Mise en service

Raccordement pour le soudage MMA



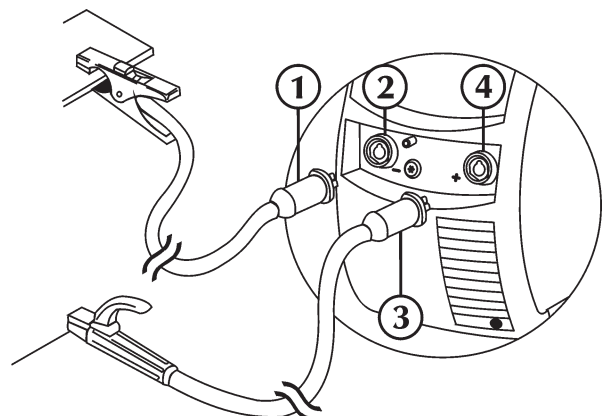

Le branchement décrit ci-dessous donne comme résultat une soudure avec une polarité inverse. Inverser le branchement pour obtenir une soudure avec une polarité directe.

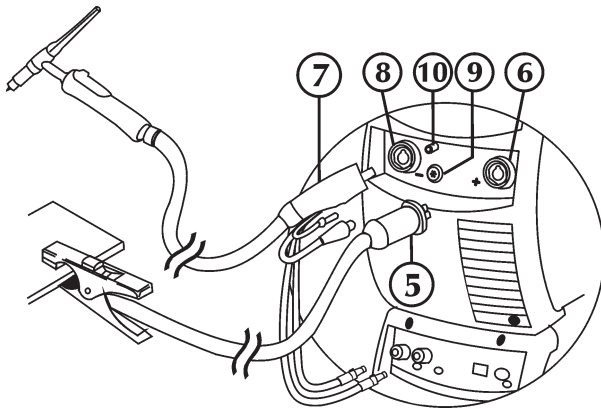

- Brancher le connecteur (1) du câble de la pince de masse à la prise négative (-) (2) du générateur.
- Brancher le connecteur (3) du câble de la pince porte-électrode à la prise positive (+) (4) du générateur.

Raccordement pour le soudage TIG



- Brancher le connecteur (5) de câble de la pince de masse à la prise positive (+) (6) du générateur.
- Brancher le raccord de la torche TIG (7) à la prise de la torche (8) du générateur.
- Relier le tuyau du gaz provenant de la bouteille au raccord arrière du gaz.
- Connecter le câble d'interface de torche au connecteur approprié (9).
- Connecter le tuyau gaz de la torche à la connexion appropriée (10).
- Relier le tuyau du liquide de refroidissement de la torche (symbole rouge ) au raccord rapide d'entrée du refroidisseur.
- Relier le tuyau du liquide de refroidissement de la torche (symbole bleu ) au raccord rapide de sortie du refroidisseur.





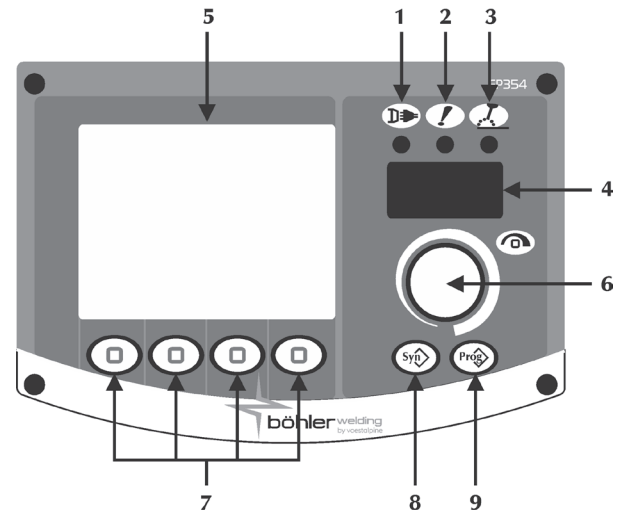

3 PRÉSENTATION DE L'APPAREIL

3.1 Généralités

Les appareils URANOS 2200 TLH sont des sources de puissances de type onduleurs à courant constant développées pour le soudage électrode (MMA), TIG DC (courant continu). Ce sont des systèmes multiprocesseurs entièrement digitaux (données gérées sur DPS et communication par CAN-BUS), capables de répondre au mieux à une multitude d'exigences du monde du soudage.

3.2 Panneau de commande frontal



- 1 Indicateur générateur**
 Indique que le générateur est connecté au réseau et qu'il est sous tension.
- 2 Indicateur de défaut général**
 Indique l'intervention possible des systèmes de protection, tels que la protection thermique (consulter le paragraphe « Codes d'alarmes »).
- 3 Indicateur de mise sous tension**
 Indique la présence de tension sur les connexions de sortie du générateur.
- 4 7-affichage des données**
Permet l'affichage des différents paramètres de soudage lors de la mise en route, des réglages, la lecture de l'intensité et de la tension pendant le soudage, ainsi que la codification des défauts.
- 5 LCD display**
Permet l'affichage des différents paramètres de soudage lors de la mise en route et des réglages, la lecture de l'intensité et de la tension pendant le soudage, ainsi que la codification des défauts.
Permet l'affichage instantané de toutes les opérations.
- 6 Bouton de réglage principal**
 Permet le réglage permanent du courant de soudage.
Permet l'accès au menu et la sélection et le réglage des paramètres de soudage.
- 7 Procédés/fonctions**
Permet la sélection des diverses fonctions du système (procédé de soudage, mode de soudage, pulsation du courant, mode graphique, etc.)
- 8 Non utilisé**

- 9 Programmes**
 Permet l'enregistrement et la gestion de 64 programmes de soudage qui peuvent être personnalisés par l'opérateur.

3.3 Ecran principal

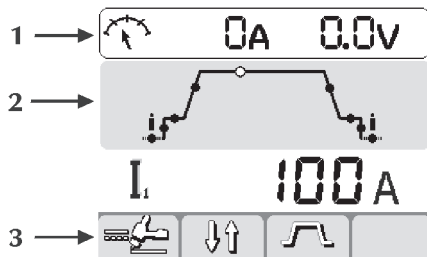
Permet la gestion de l'équipement et du procédé de soudage, en affichant les réglages principaux.



1 Lectures des paramètres

Durant l'opération de soudage, les valeurs de tension et courant réels sont affichées sur l'afficheur LCD.

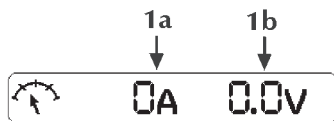

1a Courant de soudage
1b Tension de soudage

2 Paramètres de soudage

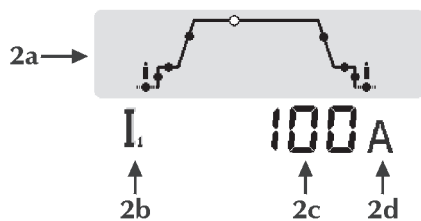

2a Paramètres de soudage
Sélectionner le paramètre choisi en appuyant sur le bouton de réglage.
Régler la valeur du paramètre sélectionné en tournant le potentiomètre.
2b Icône d'identification du paramètre
2c Valeur du paramètre
2d Unité de mesure du paramètre

3 Fonctions

Permet la sélection des plus importantes fonctions de procédé et de mode de soudage.

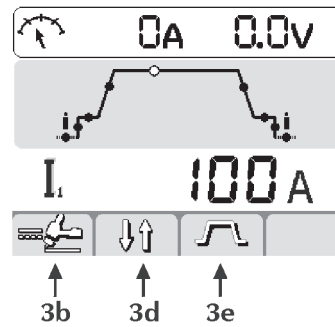
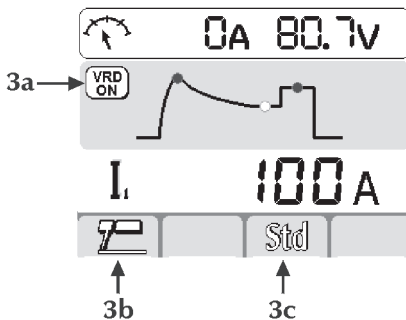

3a Dispositif de réduction de la tension à vide VRD (Voltage Reduction Device)
Indique que la tension à vide de l'appareil est contrôlée.

3b Permet la sélection du procédé de soudage



3c  Synergie

Pour saisir la meilleure dynamique d'arc en sélectionnant le type d'électrode utilisée:

STD Basique/Rutile
CLS Cellulosique
CrNi Acier
Alu Aluminium
Cast iron Fonte

La sélection de la bonne dynamique d'arc permet de bénéficier de générateur pour obtenir les meilleures performances de soudage.

La soudabilité parfaite de l'électrode utilisée n'est pas garantie (la soudabilité dépend de la qualité des consommables et de leur stockage, des conditions de soudage et d'utilisation, des applications possibles nombreuses ..).

3d Permet la sélection du procédé de soudage

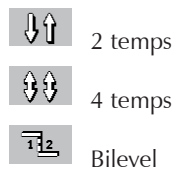

3e Courant de pulsation

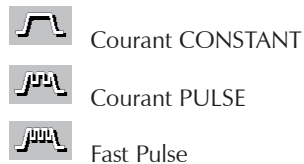

3.4 Menu set up

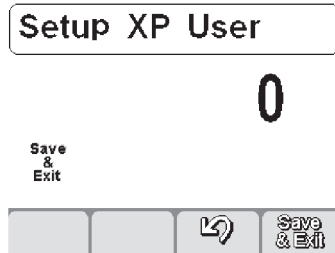

Il permet de saisir et de régler toute une série de paramètres supplémentaires pour une gestion plus précise du système de soudage.

Les paramètres présents dans le menu set up sont organisés en fonction du processus de soudage sélectionné et possèdent un code numérique.

Entrée dans le menu set up : il suffit d'appuyer pendant 5 s sur potentiomètre.

Sélection et réglage du paramètre désiré : il suffit de tourner le potentiomètre pour afficher le code numérique relatif à ce paramètre. Le fait d'appuyer sur le potentiomètre permet alors d'afficher la valeur saisie pour le paramètre sélectionné et le réglage correspondant.

Sortie du menu set up : appuyer de nouveau sur le potentiomètre pour quitter la section "réglage".

Pour quitter le menu set up, se déplacer sur le paramètre "0" (memoriser et quitter) et appuyer sur le potentiomètre.

Liste des paramètres du menu set up (MMA)

0 Mémoriser et quitter

Save & Exit Cette touche permet de mémoriser les modifications et de quitter le menu set up.

1 Réinitialisation (reset)

Res Cette touche permet de ramener tous les paramètres à la valeur par défaut.

3 Hot start (surintensité)

A Il permet de régler la valeur de hot start en MMA afin d'avoir un démarrage plus ou moins "chaud" durant les phases d'amorçage de l'arc, ce qui facilite en fait les opérations de démarrage.

Paramètre réglé en pourcentage (%) sur le courant de soudage.

Minimum Off, Maximum 500%, Par défaut 80%

7 Courant de soudage

I Il permet de régler le courant de soudage.

Paramètre réglé en Ampères (A).

Minimum 3A, Maximum I_{max}, Par défaut 100A

8 Arc force (dynamique d'arc)

L Il permet de régler la valeur de l'Arc force en MMA afin d'avoir une réponse dynamique plus ou moins énergétique durant le soudage, ce qui facilite en fait le travail du soudeur.

Augmenter la valeur de l'arc force pour réduire les risques de collage de l'électrode.

Paramètre réglé en pourcentage (%) sur le courant de soudage.

Minimum Off, Maximum 500%, Par défaut 30%

204 Dynamic power control (DPC)

V Permet aux caractéristiques V/I choisies d'être sélectionnées.



I = C Courant constant

L'augmentation ou la diminution de la hauteur d'arc n'a aucun effet sur le courant de soudage exigé.



Basique, Rutile, Acide, Acier, Fonte

1 ÷ 20* Diminution du gradient de contrôle

L'augmentation de la hauteur d'arc entraîne une baisse du courant de soudage (et vice versa) selon une valeur imposée de 1 à 20 Amps par volt.

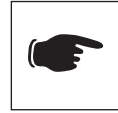

Cellulosique, Aluminium

P = C* Puissance constante

L'augmentation de la hauteur d'arc entraîne une baisse du courant de soudage (et vice versa) selon la règle : V.I = K.

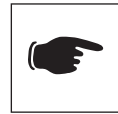

Cellulosique, Aluminium

312 Tension de coupure de l'arc



Pour saisir la valeur de tension à laquelle l'arc électrique est obligé de s'éteindre.

Cette fonction permet de gérer les différentes conditions de fonctionnement qui se présentent. Durant la phase de soudure point par point par exemple, une basse tension de coupure de l'arc réduit le réamorçage de l'arc lorsque l'on éloigne l'électrode de la pièce, réduisant ainsi les projections, les brûlures et l'oxydation de cette dernière.

S'il faut utiliser des électrodes qui demandent une haute tension, il est au contraire conseillé de saisir un seuil haut pour éviter que l'arc ne s'éteigne durant le soudage.

Ne jamais saisir une tension de coupure d'arc supérieure à la tension à vide du générateur.



Paramètre saisi en Volts (V).

Minimum 0V, Maximum 99.9V. Par défaut 57V

Permet la sélection de l'interface graphique exigée:

XE (Mode Simple)

XA (Mode Avancé)

XP (Mode Expert)

500



Permet l'accès aux niveaux les plus hauts du set-up (sélection):

USER : utilisateur

SERV : service

vaBW: vaBW

551 Verrouillage/déverrouillage



Permet le blocage d'accès au panneau de commandes et la possibilité d'insérer un code de protection (consulter le paragraphe « Verrouillage/déverrouillage »).

552 Tonalité du vibreur sonore



Pour régler la tonalité du vibreur sonore.

Minimum Off, Maximum 10, Par défaut 5

553 Contraste



Pour régler le contraste de l'écran.

Minimum 0, Maximum 50

601 Réglage graduel



Permet le réglage graduel d'un paramètre qui peut être personnalisé par l'opérateur.

Minimum 1, Maximum I_{max}, Par défaut 1

602 Paramètre externe CH1, CH2, CH3, CH4



Permet la gestion d'un paramètre externe 1 (valeur minimum, valeur maximum).
(Consulter le paragraphe « Gestion des commandes externes »).

751 Lecture du courant



Permet l'affichage de la valeur réelle du courant de soudage.

752 Lecture de la tension



Permet l'affichage de la valeur réelle de la tension de soudage.

Liste des paramètres du menu set up (TIG)

0 Mémoriser et quitter



Cette touche permet de mémoriser les modifications et de quitter le menu set up.

1 Réinitialisation (reset)



Cette touche permet de ramener tous les paramètres à la valeur par défaut.

2 Pré-gaz



Cette touche permet de sélectionner et de régler l'arrivée du gaz avant l'amorçage de l'arc.

Elle permet d'alimenter le gaz dans la torche et de préparer la soudure.

Minimum 0.0s., Maximum 99.9s., Par défaut 0.1s.

3 Courant initial



Permet le réglage du courant de départ de la soudure. Permet d'obtenir un bain de soudage plus chaud ou plus froid immédiatement après l'amorçage de l'arc.

Réglages des paramètres : Ampères (A) – Pourcentages (%).
Minimum 3A-1%, Maximum I_{max}-500%, Par défaut 50%

5 Temps de courant initial



Permet le réglage du temps durant lequel le courant initial est maintenu.

Réglage des paramètres : secondes (s).

Minimum off, Maximum 99.9s, Par défaut off

6 Rampe de montée



Elle permet de passer graduellement du courant initial au courant de soudage. Paramètre réglé en secondes (s).

Minimum off, Maximum 99.9s, Par défaut off

7 Courant de soudage



Il permet de régler le courant de soudage.

Paramètre réglé en Ampères (A).

Minimum 3A, Maximum I_{max}, Par défaut 100A

8 Courant de bilevel



Il permet de régler le courant secondaire dans le mode de soudage bilevel.

Quand on appuie une première fois sur le bouton-poussoir de la torche, on obtient la sortie du gaz avant l'amorçage de l'arc, l'amorçage de l'arc et le soudage en courant de départ.

Au premier relâchement, on passe au niveau du courant "I1". En appuyant sur la gachette et puis en la relâchant rapidement, on passe au niveau "I2". Chaque fois qu'on répète cette opération on change le niveau du courant de "I1" à "I2" et vice versa.

Si on appuie plus longtemps, la rampe de diminution du courant démarre et on atteint le courant évanouissement. Si on relâche le bouton-poussoir, l'arc s'éteint et le gaz continue à s'écouler pendant le temps d'émission du gaz post-allumage.

Réglages des paramètres : Ampères (A) – Pourcentages (%).

Minimum 3A-1%, Maximum I_{max}-500%, Par défaut 50%

10 Courant de base



Il permet de régler le courant de base en mode pulsé et double pulsation.

Paramètre réglé en Ampères (A).

Minimum 3A-1%, Courant de soudage maximum -100%, Par défaut 50%

12 Fréquence de pulsation



Permet la mise en route du mode pulsé.

Permet le réglage de la fréquence de pulsation.

Permet d'obtenir de meilleurs résultats de soudage sur de fines épaisseurs et un meilleur aspect du cordon de soudure.

Réglages des paramètres : Hertz (Hz)

Minimum 0.1Hz, Maximum 25Hz, Par défaut off

13 Facteur de marche de pulsation



Permet le réglage du facteur de marche en soudage pulsé.

Permet de maintenir le courant de crête pendant un temps plus ou moins long.

Réglage des paramètres : pourcentage (%).

Minimum 1%, Maximum 99%, Par défaut 50%

14 Fréquence de pulsation rapide (TIG DC)



Permet le réglage de la fréquence de pulsation.

Permet de focaliser l'action et d'obtenir une meilleure stabilité de l'arc électrique.

Réglage des paramètres : KiloHertz (kHz).

Minimum 0.02KHz, Maximum 2.5KHz, Par défaut off

15 Rampes de pulsation



Permet le réglage du temps de pente durant le mode de pulsation.

Permet le passage progressif entre le courant de crête et le courant de base afin d'obtenir un arc de soudage plus ou moins doux.

Réglage des paramètres : pourcentage (%).

Minimum off, Maximum 100%, Par défaut off

16 Evanouissement



Elle permet de passer graduellement du courant de soudage au courant final.

Paramètre réglé en secondes (s).

Minimum off, Maximum 99.9s, Par défaut off

17 Courant final



Il permet de régler le courant final.

Paramètre réglé en Ampères (A).

Minimum 3A-1%, Maximum I_{max}-500%, Par défaut 10A

19 Temps de courant final



Permet de régler le temps durant lequel le courant final est maintenu.

Réglage des paramètres : secondes (s).

Minimum off, Maximum 99.9s, Par défaut off

20 Post gaz



Il permet de régler l'arrivée du gaz en fin de soudage.

Paramètre réglé en secondes (s).

Minimum 0.0s, Maximum 99.9s, Par défaut syn

203 Amorçage TIG (HF)



Permet la sélection des modes d'amorçage de l'arc : On= HF START (amorçage HF), Off= LIFT START (lift arc), Default HF START (défaut amorçage HF).

HF Par défaut

204 Par points



Cette touche permet d'activer le mode "par points" et d'établir le temps de soudage.

Permet le minutage du procédé de soudage.

Réglage des paramètres : secondes (s).

Minimum off, Maximum 99.9s, Par défaut off

205 Réamorçage

Permet l'activation de la fonction redémarrage.
Permet l'arrêt immédiat de l'arc durant la période d'éva-
nouissement ou le redémarrage du cycle de soudage.
0=Off, 1=On, Par défaut On

206 Jointage facile (TIG DC)

Permet l'amorçage de l'arc en courant pulsé et le minu-
tage de la fonction avant la réinstallation automatique
des conditions de soudage pré-enregistrées.
Permet une grande vitesse et une précision durant les
opérations de soudage de pointe sur les pièces.
Réglage des paramètres : secondes (s).

Minimum 0.1s, Maximum 25.0s, Par défaut off

500 Permet la sélection de l'interface graphique exigée:

XE (Mode Simple)

XA (Mode Avancé)

XP (Mode Expert)

Permet l'accès aux niveaux les plus hauts du set-up
(sélection):

USER : utilisateur

SERV : service

vaBW: vaBW

551 Verrouillage/déverrouillage

Permet le blocage d'accès au panneau de commandes
et la possibilité d'insérer un code de protection (consul-
ter le paragraphe « Verrouillage/déverrouillage »).

552 Tonalité du vibreur sonore

Pour régler la tonalité du vibreur sonore.

Minimum Off, Maximum 10, Par défaut 5

553 Contraste

Pour régler le contraste de l'écran.

Minimum 0, Maximum 50

601 Réglage graduel (U/D)

Pour régler le réglage graduel sur les touches montée-
descente (up-down).

Minimum Off, Maximum MAX, Par défaut 1

602 Paramètre externe CH1, CH2, CH3, CH4

Permet la gestion d'un paramètre externe 1 (valeur
minimum, valeur maximum, valeur par défaut, para-
mètre sélectionné).

(Consulter le paragraphe « Gestion des commandes
externes »).

606 Torche U/D

Permet la gestion du paramètre externe (U/D).

0=Off, 1=A

751 Lecture du courant

Permet l'affichage de la valeur réelle du courant de
soudage.

752 Lecture de la tension

Permet l'affichage de la valeur réelle de la tension de
soudage.

801 Limites de sécurité

Permet la sélection des limites d'avertissement et de
sécurité.

Permet le contrôle précis des différentes phases de sou-
dage (consulter le paragraphe « Limites de sécurité »).

3.5 Ecran de programmes

1 Généralités

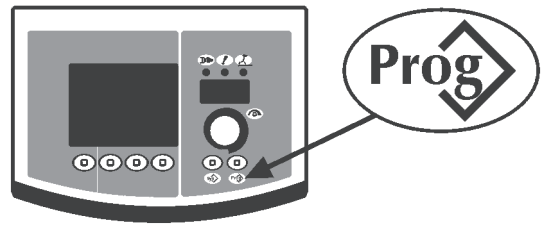

Permet l'enregistrement et la gestion de 64 programmes
de soudage qui peuvent être personnalisés par l'opéra-
teur.

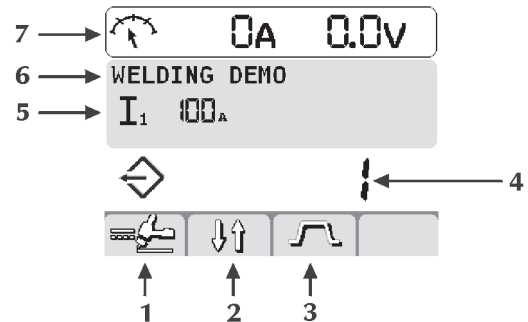

- 1 Procédé de programme sélectionné
- 2 Procédures de soudage
- 3 Courant de pulsation
- 4 Numéro du programme sélectionné
- 5 Principaux paramètres du programme sélectionné
- 6 Description of du programme sélectionné
- 7 Lectures des paramètres

2 Programmation

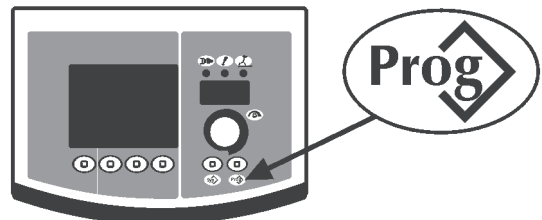

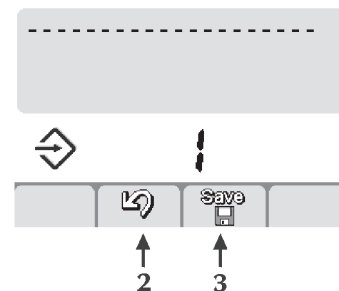

Entrer dans le menu « program storage » (enregis-
trément programme) par une pression sur la touche
Prog pendant au moins 1 seconde.



Sélectionner le programme choisi (ou la mémoire vide)
en tournant le potentiomètre.

Programme enregistré

Mémoire vide

Annuler l'opération par une pression sur la touche (2) .
Enregistrer tous les réglages sur le programme sélectionné par une pression sur la touche (3) .

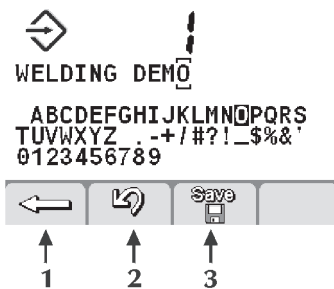

Inscrire la description du programme.

- Sélectionner la lettre souhaitée en tournant le potentiomètre.
- Enregistrer la lettre sélectionnée par une pression sur le bouton de réglage.
- Supprimer la dernière lettre par une pression sur la touche (1) .

Annuler l'opération par une pression sur la touche (2) .

Confirmer l'opération par une pression sur la touche (3) .

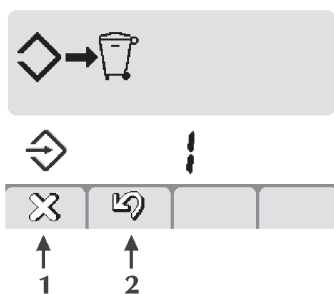

L'enregistrement d'un nouveau programme sur une position de mémoire déjà occupée nécessite la suppression de la position de la mémoire par une procédure obligatoire.

Annuler l'opération par une pression sur la touche (2) .

Déprogrammer le programme sélectionné par une pression sur la touche (1) .

Reprendre la procédure d'enregistrement.

3 Rappel de programme

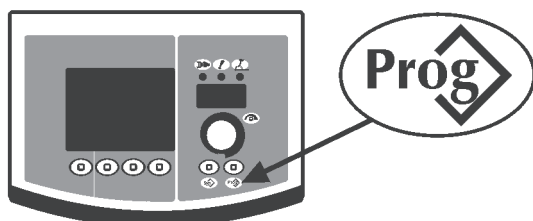

Récupérer le 1er programme disponible par une pression sur la touche **Prog**.

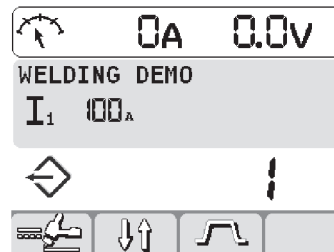

Sélectionner le programme désiré par une pression sur la touche **Prog**.

Sélectionner le programme souhaité en tournant le potentiomètre.

Seules les positions de mémoires occupées par un programme sont retrouvées, les programmes vides seront automatiquement sautés.

4 Annulation d'un programme

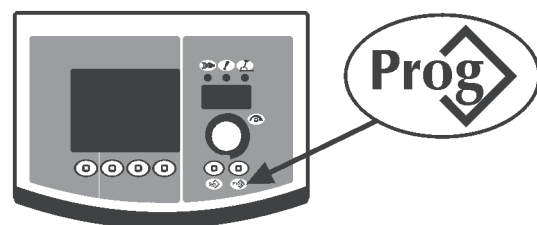

Entrer dans le menu « Annulation d'un programme » par une pression sur la touche **Prog** pendant au moins 1 seconde.

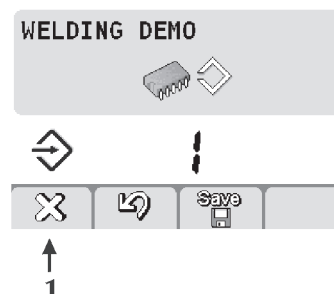



Sélectionner le programme souhaité en tournant le potentiomètre.

Supprimer le programme sélectionné par une pression sur la touche (1) .

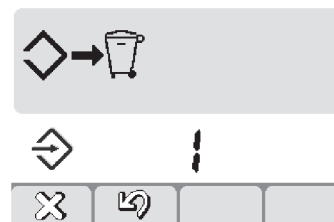
Annuler l'opération par une pression sur la touche (2) .



Confirmer l'opération par une pression sur la touche (1) .

Annuler l'opération par une pression sur la touche (2) .

3.6 Personnalisation d'interface

1 Personnalisation de l'écran à 7 segments

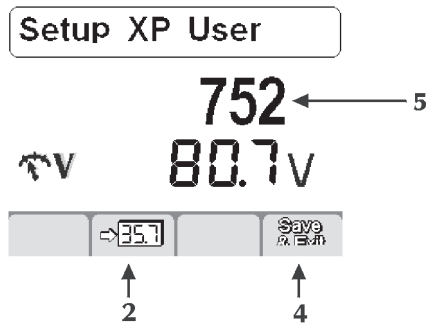

Entrer dans le menu de sélection (Set-up) par une pression d'au moins 5 secondes sur le bouton de réglage. Sélectionner le paramètre souhaité en tournant le potentiomètre jusqu'à le voir apparaître dans le cadran central (5).

Enregistrer le paramètre sélectionné dans l'écran à 7 segments par une pression sur la touche (2) . Sauvegarder et sortir de l'écran en cours par une pression sur la touche (4) .

Default I1

3.7 Personnalisation d'interface

Permet la personnalisation des paramètres sur le menu principal.

- 500 Permet la sélection de l'interface graphique exigée:
 XE (Mode Simple)
 XA (Mode Avancé)
 XP (Mode Expert)

	PROCEDE	PARAMETRE
XE	MMA	I ₁
	TIG DC	I ₁ I ₂
XA	MMA	I ₁
	TIG DC	I ₁ I ₂
XP	MMA	I ₁
	TIG DC	I ₁ I ₂

3.8 Verrouillage/déverrouillage (Lock/unlock)

Permet le blocage d'accès à tous les réglages du panneau de commandes grâce à un code de sécurité.

Entrer dans le menu de sélection (Set-up) par une pression d'au moins 5 secondes sur le bouton de réglage.

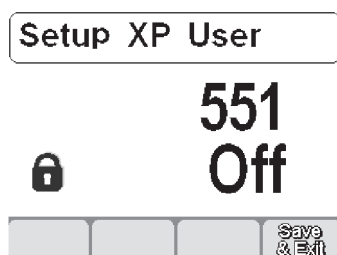

Sélectionner le paramètre souhaité (551) en tournant le potentiomètre jusqu'à le voir apparaître dans le cadran central.

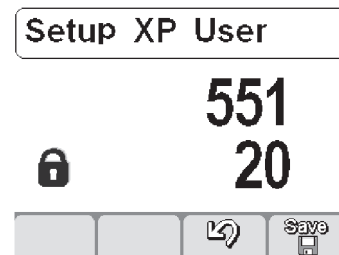

Activer le réglage du paramètre sélectionné par une pression sur le bouton de réglage.

Sélectionner un code numérique (mot de passe) en tournant le potentiomètre.

Confirmer la modification par une pression sur le bouton de réglage.

Sauvegarder et sortir du programme en cours par une pression sur la touche (4) .

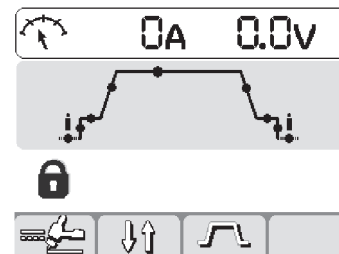

La poursuite de toute opération sur un panneau de contrôle bloqué fait apparaître un écran spécial.

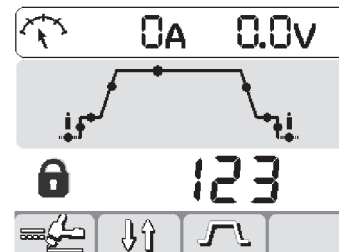

- Accéder temporairement (5 minutes) aux fonctionnalités du panneau en tournant le potentiomètre et en entrant le mot de passe correct.

Confirmer la modification par une pression sur la touche le potentiomètre.

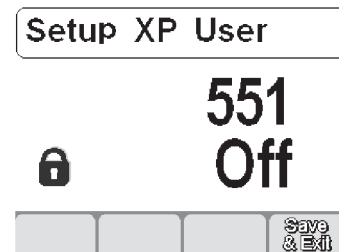

- Déverrouiller définitivement le panneau de commande en entrant dans le menu de sélection (Set-up) (suivre les instructions décrites ci-dessus) et ramener le paramètre 551 en position « off.

Confirmer les modifications apportées par une pression sur la touche (4) .

3.9 Gestion des commandes externes

Permet la sélection du mode de gestion des paramètres de soudage par des commandes externes (RC, torches ...).

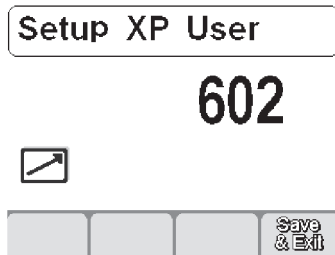

Entrer dans le menu de sélection (Set-up) par une pression d'au moins 5 secondes sur le bouton de réglage.

Sélectionner le paramètre souhaité (602) en tournant le potentiomètre jusqu'à le voir apparaître sur le cadran central.

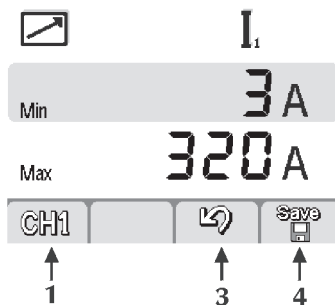

Entrer dans l'écran de « Gestion des commandes externes » par une pression sur le bouton de réglage.

Sélectionner le paramètre souhaité (CH1, CH2, CH3, CH4) par une pression sur la touche (1).





Sélectionner le paramètre souhaité (sélectionner le paramètre - Min-Max) par une pression sur le bouton de réglage.

Régler le paramètre souhaité (sélectionner le paramètre - Min-Max) en tournant le potentiomètre.

Sauvegarder et sortir de l'écran en cours par une pression sur la touche (4)  .

Annuler l'opération par une pression sur la touche (3)  .

3.10 Limites de sécurité

Permet de contrôler le procédé de soudage en mettant des limites de sécurité  MIN  MAX et d'avertissement sur les principaux paramètres de soudage mesurables  MIN  MAX :

- I** Courant de soudage
- V** Tension de soudage
-  Mouvement d'automatisation

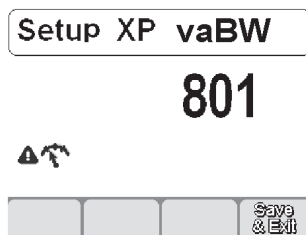

Entrer dans le menu de sélection (Set-up) par une pression d'au moins 5 secondes sur le bouton de réglage.

Sélectionner le paramètre désiré (801).

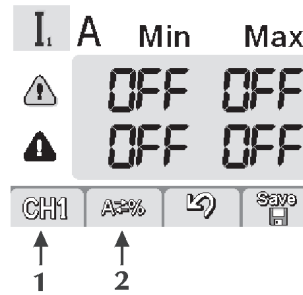

Entrer sur l'écran « Limites de sécurité » par une pression sur le bouton de réglage.

Sélectionner le paramètre souhaité par une pression sur la touche (1)  .

Sélectionner le mode de sélection des limites de sécurité par une pression sur la touche (2)  .

A / V Valeur absolue

% Valeur en pourcentage

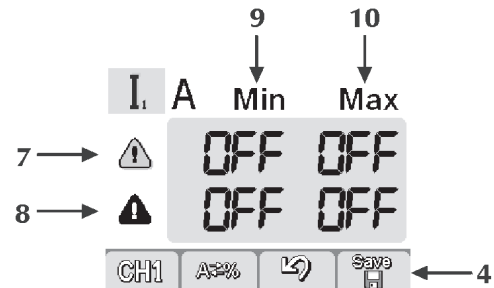

7 Ligne de limite d'avertissement

8 Ligne de limites d'alarmes

9 Colonne de niveaux minimums

10 Colonne de niveaux maximums

Sélectionner la case souhaitée par une pression sur le bouton de réglage (la case sélectionnée apparaît en surbrillance).

Régler le niveau de la limite sélectionnée en tournant le potentiomètre.

Sauvegarder et sortir de l'écran en cours par une pression sur la touche (4)  .



Dépasser une des limites d'avertissement déclenche un signal visuel sur le panneau de commandes.

Dépasser une des limites d'alarme déclenche un signal visuel sur le panneau de commandes et le blocage immédiat des opérations de soudage.

Il est possible de mettre des filtres de début et de fin de soudure afin d'éviter des messages d'erreur durant l'amorçage et l'extinction de l'arc (consulter le paragraphe « Set up » - Paramètres 802-803-804).

3.11 Ecran d'alarmes

Permet le déclenchement et l'affichage d'un signal d'alarme et fournit les indications les plus importantes pour solutionner d'éventuels problèmes occasionnés.

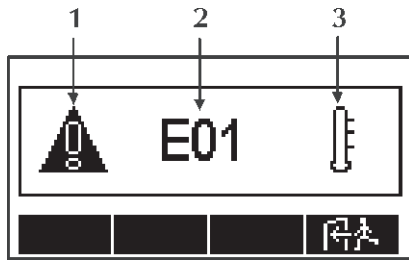

1 Icône d'alarme



2 Code d'alarme

E01

3 Type d'alarme



Codes d'alarmes

E01, E02, E03 Alarme thermique



E10 Alarme module de puissance



E11, E19 Alarme système de configuration



E13 Alarme communication (FP)



E14, E15, E18 Alarme programme non valide



E17 Alarme communication (μP-DSP)



E20 Alarme défaut mémoire



E21 Alarme perte de données



E22 Alarme communication (DSP)



E27 Alarme défaut mémoire (⌚)



E28 Alarme défaut mémoire (🔑)



E29 Alarme de mesures incompatibles



E30 Alarme communication (HF)



E38 Alarme sous-tension



E39, E40 Alarme alimentation générateur



E43 Alarme manque de liquide de refroidissement



E99 Alarme générale



Codes de limites de sécurité

E54 Niveau de courant dépassé (Alarme)



E62 Niveau de courant dépassé (Attention)



E55 Niveau de courant dépassé (Alarme)



E63 Niveau de courant dépassé (Attention)



E56 Niveau de tension dépassé (Alarme)



E64 Niveau de tension dépassé (Attention)



E57 Niveau de tension (Alarme)



E65 Niveau de tension dépassé (Attention)



E70 Alarme "ALERTE" incompatible



E71 Alarme surchauffe liquide réfrigérant



3.12 Panneau arrière

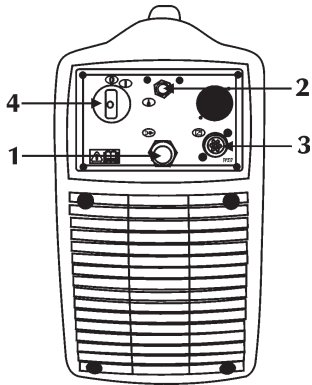

- 1 Câble d'alimentation**
Il permet d'alimenter l'installation en la branchant au secteur.
- 2 Raccord gaz**
- 3 Entrée câble d'interface (CAN-BUS) (RC)**
- 4 Interrupteur Marche/arrêt**
Il commande l'allumage électrique du générateur en deux positions, "0" éteint, "1" allumé.

3.13 Panneau prises

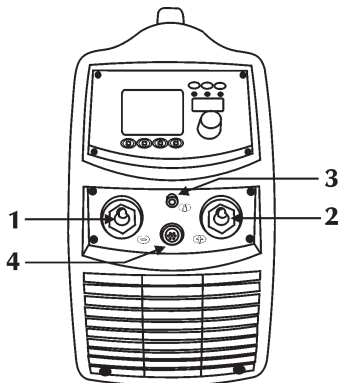

- 1 Raccord de puissance négative**
Elle permet la connexion du câble de masse en soudage électrode ou de la torche en TIG.
- 2 Raccord de puissance positive**
Elle permet la connexion de la pince porte-électrode en MMA ou du câble de masse en TIG.
- 3 Raccord gaz**
- 4 Entrée câble d'interface (Torche TIG)**

4 ACCESSOIRES

4.1 Généralités

Le fonctionnement de la commande à distance est activé dès son branchement sur les générateurs. Ce branchement est également possible sur une installation en marche. Lorsque la commande RC est branchée, le panneau de commande du générateur reste activé pour toute modification. Les modifications sur le panneau de commande du générateur sont reportées sur la commande RC et inversement.

4.2 Commande à distance RC 100



Le dispositif RC 100 est une commande à distance permettant l'affichage et le réglage du courant et de la tension de soudage.

"Consulter le manuel d'instructions".

4.3 Commande à distance par pédale RC 120 pour soudage TIG

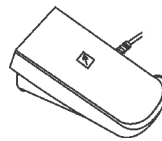

Dès que le générateur est connecté sur le mode "CONTROLE EXTERNE", le courant de sortie peut être ajusté d'une valeur minimale à une valeur maximale par une pression avec le pied sur la pédale. Un micro-contact fournit le signal de début de soudure dès que l'opérateur appuie sur la pédale.

4.4 Commande à distance RC 180

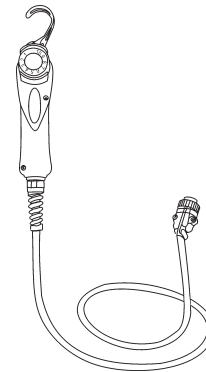

Ce dispositif permet de modifier le courant de sortie à distance, sans interrompre le processus de soudure ou abandonner la zone de travail.

"Consulter le manuel d'instructions".

4.5 Commande à distance RC 200



Le dispositif RC 200 est une commande à distance qui permet d'afficher et de modifier tous les paramètres disponibles sur le panneau de commande du générateur auquel il est relié.

"Consulter le manuel d'instructions".

4.6 Torches série ST...

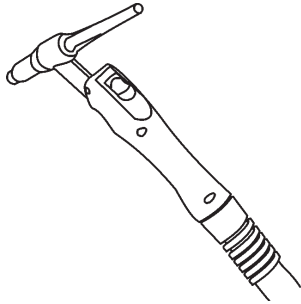

“Consulter le manuel d’instructions”.

4.7 Torches série ST...U/D

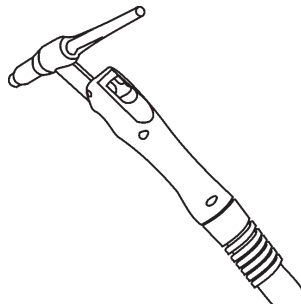

Les torches de la série U/D sont des torches TIG numériques qui permettent de contrôler les principaux paramètres de soudage :

- courant de soudage
- rappel des programmes

(Consulter le paragraphe « Menu set up »).

“Consulter le manuel d’instructions”.

4.8 Torches série ST...DIGITIG

4.8.1 Généralités

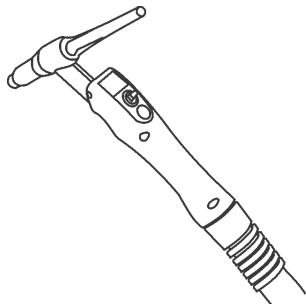

Les torches de la série DIGITIG sont des torches TIG numériques qui permettent de contrôler les principaux paramètres de soudage :

- courant de soudage
- rappel des programmes

Les paramètres 3-4 peuvent être personnalisés.

(Consulter le paragraphe « Menu set up »).

“Consulter le manuel d’instructions”.

5 ENTRETIEN



Effectuer l'entretien courant de l'installation selon les indications du constructeur.

Toute opération éventuelle de maintenance doit exclusivement être effectuée par du personnel qualifié.

Toutes les portes d'accès et de service et les couvercles doivent être fermés et bien fixés lorsque l'appareil est en marche. L'installation ne doit subir aucun type de modification. Eviter l'accumulation de poussière métallique à proximité et sur les grilles d'aération.



Couper l'alimentation électrique de l'installation avant toute intervention !



Contrôles périodiques sur le générateur :

- Effectuer le nettoyage interne avec de l'air comprimé à basse pression et des brosses souples.
- Contrôler les connexions électriques et tous les câbles de branchement.

Pour la maintenance ou le remplacement des composants des torches, de la pince porte-électrode et/ou des câbles de masse :

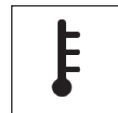

Contrôler la température des composants et s'assurer qu'ils ne sont pas trop chauds.



Toujours porter des gants conformes aux normes.



Utiliser des clés et des outils adéquats.

Le constructeur décline toute responsabilité si l'opérateur ne respecte pas ces instructions.

6 DIAGNOSTIC ET SOLUTIONS



La réparation ou le remplacement de pièces doit exclusivement être effectué par du personnel technique qualifié.

La réparation ou le remplacement de pièces de la part de personnel non autorisé implique l'annulation immédiate de la garantie du produit.

L'installation ne doit être soumise à aucun type de modification.

Le constructeur décline toute responsabilité si l'opérateur ne respecte pas ces instructions.

L'installation ne s'allume pas (le voyant vert est éteint)

Cause Pas de tension de réseau au niveau de la prise d'alimentation.

Solution Effectuer une vérification et procéder à la réparation de l'installation électrique. S'adresser à un personnel spécialisé.

Cause Connecteur ou câble d'alimentation défectueux.

Solution Remplacer le composant endommagé. S'adresser au service après-vente le plus proche pour la réparation de l'installation.

Cause Fusible grillé.

Solution Remplacer le composant endommagé.

Cause Interrupteur marche/arrêt défectueux.
Solution Remplacer le composant endommagé.
S'adresser service après-vente le plus proche pour la réparation de l'installation.

Cause Installation électronique défectueuse.
Solution S'adresser service après-vente le plus proche pour la réparation de l'installation.

Absence de puissance à la sortie (l'installation ne soude pas)

Cause gâchette de torche défectueux.
Solution Remplacer le composant endommagé.
S'adresser service après-vente le plus proche pour la réparation de l'installation.

Cause Installation a surchauffé (défaut thermique - voyant jaune allumé).
Solution Attendre que le système refroidisse sans éteindre l'installation.

Cause Connexion à la masse incorrecte.
Solution Procéder à la connexion correcte à la masse.
Consulter le paragraphe "Mise en service".

Cause Tension de réseau hors plage (voyant jaune allumé).
Solution Ramener la tension de réseau dans la plage d'alimentation du générateur
Effectuer le raccordement correct de l'installation.
Consulter le paragraphe "Raccordement".

Cause Installation électronique défectueuse.
Solution S'adresser au service après-vente le plus proche pour la réparation de l'installation.

Courant de sortie incorrect

Cause Sélection erronée du mode de soudage ou sélecteur défectueux.
Solution Procéder à la sélection correcte du mode de soudage.

Cause Réglages erronés des paramètres et des fonctions de l'installation.
Solution Réinitialiser l'installation et régler de nouveau les paramètres de soudage.

Cause Potentiomètre d'interface du réglage du courant de soudage défectueux.
Solution Remplacer le composant endommagé.
S'adresser au service après-vente le plus proche pour la réparation de l'installation.

Cause Tension de réseau hors plage.
Solution Effectuer le raccordement correct de l'installation.
Consulter le paragraphe "Raccordement".

Cause Installation électronique défectueuse.
Solution S'adresser au service après-vente le plus proche pour la réparation de l'installation.

Instabilité de l'arc

Cause Gaz de protection insuffisant.
Solution Régler le débit de gaz.
Vérifier le bon état de la buse et du diffuseur gaz de la torche.

Cause Présence d'humidité dans le gaz de soudage.
Solution Toujours utiliser des produits et des matériaux de qualité.
Veiller à maintenir l'installation d'alimentation du gaz en parfaites conditions.

Cause Paramètres de soudage incorrects.
Solution Effectuer un contrôle de l'installation de soudage.
S'adresser au service après-vente le plus proche pour la réparation de l'installation.

Pénétration insuffisante

Cause Mode de soudage incorrect.
Solution Réduire la vitesse de progression du soudage.

Cause Paramètres de soudage incorrects.
Solution Augmenter l'intensité de soudage.

Cause Préparation incorrecte des bords.
Solution Augmenter le chanfrein.

Cause Dimension des pièces à souder trop importante.
Solution Augmenter l'intensité de soudage.

Inclusions de tungstène

Cause Paramètres de soudage incorrects.
Solution Réduire la tension de soudage.
Utiliser une électrode de diamètre supérieur.

Cause Electrode inadaptée.
Solution Toujours utiliser des produits et des matériaux de qualité.
Affûter correctement l'électrode.

Cause Mode de soudage incorrect.
Solution Eviter les contacts entre l'électrode et le bain de soudure.

Soufflures

Cause Gaz de protection insuffisant.
Solution Régler le débit de gaz.
Vérifier le bon état de la buse et du diffuseur gaz de la torche.

Collages

Cause Paramètres de soudage incorrects.
Solution Augmenter l'intensité de soudage.

Cause Mode de soudage incorrect.
Solution Augmenter l'inclinaison de la torche.

Cause Dimension des pièces à souder trop importantes.
Solution Augmenter l'intensité de soudage.

Effondrement du métal

Cause Paramètres de soudage incorrects.
Solution Réduire la tension de soudage.

Cause Mode de soudage incorrect.
Solution Réduire la vitesse d'oscillation latérale de remplissage.
Réduire la vitesse de progression du soudage.

Cause Gaz de protection insuffisant.
Solution Utiliser des gaz adaptés aux matériaux à souder.

Oxydations

Cause Gaz de protection insuffisant.
 Solution Régler le débit de gaz.
 Vérifier le bon état de la buse et du diffuseur gaz de la torche.

Toujours conserver le métal d'apport en parfaites conditions.

Cause Géométrie spéciale du joint à souder.
 Solution Présence de graisse, de peinture, de rouille ou de saleté sur le métal d'apport.
 Préchauffer les pièces à souder.
 Suivre les étapes correctes pour le type de joint à souder.

Porosité

Cause Présence de graisse, de peinture, de rouille ou de saleté sur les pièces à souder.
 Solution Effectuer un nettoyage des pièces avant de souder.
 Cause Présence de graisse, de peinture, de rouille ou de saleté sur métal d'apport.
 Solution Toujours utiliser des produits et des matériaux de qualité.
 Toujours conserver le d'apport en parfaites conditions.

En cas de doute et/ou de problème, n'hésitez pas à consulter le dépanneur agréé le plus proche.

7 INFORMATIONS GENERALES SUR LE SOUDAGE

7.1 Soudage à l'électrode enrobée (MMA)

Préparation des bords

Pour obtenir une bonne soudure, il est toujours conseillé de travailler sur des pièces propres, sans oxydation, ni rouille ou autre agent contaminant.

Choix de l'électrode

Le diamètre de l'électrode à utiliser dépend de l'épaisseur de la pièce, de la position, du type de joint et du type de préparation de la pièce à souder.
 Les électrodes de gros diamètre ont besoin d'intensité et de températures plus élevées pendant le soudage.

Type d'enrobage	Propriétés	Utilisation
Rutile	Facilité d'emploi	Toutes positions
Acide	Vitesse de fusion élevée	Plat
Basique	Caract. mécaniques	Toutes positions

Choix du courant de soudage

La gamme du courant de soudage relative au type d'électrode utilisé est spécifiée sur le boîtier des électrodes.

Amorçage et maintien de l'arc

On amorce l'arc électrique en frottant la pointe de l'électrode sur la pièce à souder connectée à un câble de masse, et une fois que l'arc a jailli, retirer la baguette rapidement jusqu'à la distance de soudage normale.

En général une surintensité de l'intensité par rapport l'intensité initiale du soudage (Hot-Start) est utile pour améliorer l'amorçage de l'arc.

Après l'amorçage de l'arc, la fusion de la partie centrale de l'électrode commence; celle-ci se dépose sur la pièce à souder sous forme de gouttes. L'enrobage extérieur de l'électrode consommée fournit le gaz de protection pour la soudure, assurant ainsi une bonne qualité de soudure.

Pour éviter que les gouttes fondues éteignent l'arc en court-circuitant et collant l'électrode sur le cordon, par un rapprochement accidentel entre les deux éléments, une augmentation momentanée de l'intensité de soudage est produite jusqu'à la fin du court-circuit (Arc Force).

Réduire le courant de court-circuit au minimum (anti-collage) si l'électrode reste collée à la pièce à souder.

Cause Présence d'humidité dans le métal d'apport.
 Solution Toujours utiliser des produits et des matériaux de qualité.
 Toujours conserver le métal d'apport en parfaites conditions.

Cause Longueur de l'arc incorrecte.
 Solution Réduire la distance entre l'électrode et la pièce.

Cause Présence d'humidité dans le gaz de soudage.
 Solution Toujours utiliser des produits et des matériaux de qualité.
 Veiller à maintenir l'installation d'alimentation du gaz en parfaites conditions.

Cause Gaz de protection insuffisant.
 Solution Régler le débit de gaz.
 Vérifier le bon état de la buse et du diffuseur gaz de la torche.

Cause Solidification du bain de soudure trop rapide.
 Solution Réduire la vitesse de progression du soudage.
 Préchauffer les pièces à souder.
 Augmenter l'intensité de soudage.

Faissures chaudes

Cause Paramètres de soudage incorrects.
 Solution Réduire la tension de soudage.

Cause Présence de graisse, de peinture, de rouille ou de saleté sur les pièces à souder.
 Solution Effectuer un nettoyage des pièces avant d'effectuer le soudage.

Cause Présence de graisse, de peinture, de rouille ou de saleté sur le métal d'apport.
 Solution Toujours utiliser des produits et des matériaux de qualité.
 Toujours conserver le métal d'apport en parfaites conditions.

Cause Mode de soudage incorrect.
 Solution Suivre les étapes correctes pour le type de joint à souder.

Faissures froides

Cause Présence d'humidité dans le métal d'apport.
 Solution Toujours utiliser des produits et des matériaux de qualité.

Exécution de la soudure

L'angle d'inclinaison de l'électrode varie en fonction du nombre de passes, le mouvement de l'électrode est normalement exécuté par oscillations et arrêts sur les bords du cordon de façon à éviter une accumulation excessive de dépôt au centre.

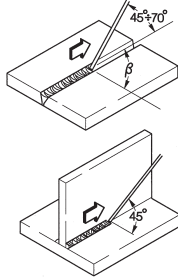

Nettoyage des scories

Le soudage par électrodes enrobées implique obligatoirement le prélèvement des scories après chaque passe. Le nettoyage se fait à l'aide d'un petit marteau ou d'une brosse métallique en cas de scories friables.

7.2 Soudage TIG (arc en soudure continue)

Les principes du mode de soudage TIG (Tungsten Inert Gas) est basé sur un arc électrique qui jaillit entre une électrode infusible (tungstène pur ou alliage, température de fusion à environ 3370°C) et la pièce. Une atmosphère de gaz inerte (argon) protège le bain. Afin d'éviter des inclusions de tungstène dangereuses dans la soudure, l'électrode ne doit jamais toucher la pièce à souder, et c'est pour cela qu'on génère une décharge à l'aide d'un générateur HF, ce qui permet d'amorcer l'arc électrique à distance.

Il existe un autre type d'amorçage, avec des inclusions de tungstène en faible quantité : l'amorçage au contact (lift arc) qui ne prévoit pas une haute fréquence mais seulement un court-circuit à faible intensité entre l'électrode et la pièce ; en éloignant l'électrode l'arc s'amorcera et l'intensité augmentera jusqu'à atteindre la valeur de soudage programmée.

Pour améliorer la qualité de la fin du cordon de soudure, il est utile de pouvoir vérifier avec précision l'évanouissement de l'intensité. Le gaz doit continuer à sortir sur le bain de soudure pendant quelques secondes après l'extinction de l'arc.

Dans de nombreuses conditions opérationnelles, il est utile de disposer de 2 intensités de soudage préprogrammées et de pouvoir passer facilement de l'une à l'autre (BILEVEL, 4 temps à 2 niveaux).

Polarité du soudage

D.C.S.P (Direct Current Straight Polarity)

Il s'agit de la polarité la plus utilisée (polarité directe ou normale), permettant une usure limitée de l'électrode (1) du fait que 70% de la chaleur se concentre sur l'anode (pièce).

On obtient des bords étroits et profonds avec de grandes vitesses d'avance et donc un apport thermique peu élevé.

On soude, avec cette polarité, la plus grande partie des matériaux sauf l'aluminium (et ses alliages) et le magnésium.

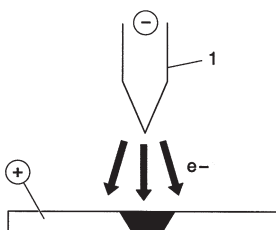

D.C.R.P (Direct Current Reverse Polarity)

La polarité est inverse et cela permet de souder des alliages recouverts par une couche d'oxyde réfractaire avec une température de fusion supérieure à celle du métal.

On ne peut cependant pas employer des courants élevés car ils seraient la cause d'une usure importante de l'électrode.

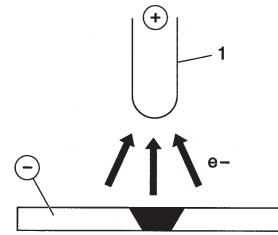

D.C.S.P-Pulsed (Direct Current Straight Polarity Pulsed)

L'adoption d'un courant continu pulsé permet de mieux contrôler le bain de soudure, en des conditions d'exploitation spéciales.

Le bain de soudure se forme suite aux impulsions de crête (Ip), tandis que le courant de base (Ib) maintient l'arc allumé. Ce procédé facilite le soudage des faibles épaisseurs en obtenant des résultats de soudure avec moindres déformations, un meilleur facteur de marche et par conséquent un danger de fissures chaudes et d'inclusions gazeuses réduit.

Quand on augmente la fréquence (moyenne fréquence), on obtient un arc plus étroit, plus concentré et plus stable, et par la suite une plus grande qualité de la soudure des épaisseurs faibles.

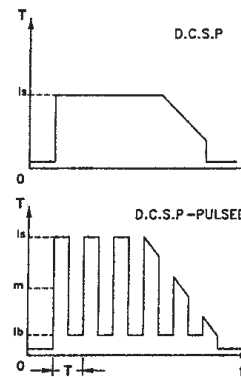

7.2.1 Soudage TIG des aciers

Le procédé TIG est très efficace pour souder de l'acier au carbone ou des alliages, pour la première passe sur les tubes et pour les soudures qui doivent avoir un aspect esthétique parfait. La polarité directe (D.C.S.P.) est nécessaire dans ce cas.

Préparation des bords

Le procédé impose un nettoyage parfait des bords et une préparation soignée.

Choix et préparation de l'électrode

Il est conseillé d'utiliser des électrodes en tungstène au thorium (2% de thorium couleur rouge) ou bien des électrodes au cérium ou au lanthane avec les diamètres suivants :

Ø électrode (mm)	gamme de courant (A)
1.0	15 ÷ 75
1.6	60 ÷ 150
2.4	130 ÷ 240

L'électrode doit être affûtée comme indiqué sur le schéma.

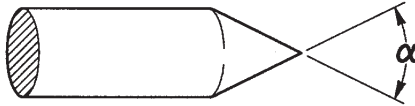

α (°)	gamme de courant (A)
30	0 ÷ 30
60 ÷ 90	30 ÷ 120
90 ÷ 120	120 ÷ 250

Métal d'apport

Les baguettes d'apport doivent avoir des propriétés mécaniques identiques à celles du matériau de base.

Il est déconseillé d'utiliser des chutes provenant pièce à souder car elles peuvent contenir des impuretés dues à la manipulation et compromettre le soudage.

Gaz de protection

On utilise presque toujours l'Argon pur (99,99%).

Courant de soudage (A)	Ø électrode (mm)	Buse		Débit argon (l/min)
		n°	Ø (mm)	
6-70	1.0	4/5	6/8.0	5-6
60-140	1.6	4/5/6	6.5/8.0/9.5	6-7
120-240	2.4	6/7	9.5/11.0	7-8

7.2.2 Soudage TIG du cuivre

Le TIG étant un procédé à forte concentration thermique, il est particulièrement indiqué pour le soudage de matériaux à haute conduction thermique comme le cuivre.

Pour la soudure TIG du cuivre, suivre les mêmes indications que pour la soudure TIG de l'acier ou les textes spécifiques.

8 CARACTÉRISTIQUES TECHNIQUES

	URANOS 2200 TLH			
	TIG	TIG	MMA	MMA
Tension d'alimentation U1 (50/60 Hz)	1x230Vac±15%	1x115Vac±15%	1x230Vac±15%	1x115Vac±15%
Z _{max} (@PCC) *	-	-	-	-
Fusible retardé	16A	20A	16A	20A
Communication bus	DIGITALE	DIGITALE	DIGITALE	DIGITALE
Puissance maximum absorbée (kVA)	5.2 kVA	3.4 kVA	5.8 kVA	3.3 kVA
Puissance maximum absorbée (kW)	5.1 kW	3.4 kW	5.8 kW	3.3 kW
Facteur de puissance PF	0.99	0.99	0.99	0.99
Rendement (μ)	85%	85%	85%	85%
Cos ϕ	0.99	0.99	0.99	0.99
Courant maximum absorbé I _{1max}	25.0 A	29.7 A	25.0 A	29.7 A
Courant effectif I _{1eff}	16.1 A	17.6 A	16.1 A	17.6 A
Facteur d'utilisation (40°C)				
(x=35%)	220A	160A	-	-
(x=40%)	-	-	180A	-
(x=60%)	190A	145A	165A	110A
(x=100%)	165A	120A	140A	100A
Facteur d'utilisation (25°C)				
(x=80%)	220A	-	-	-
(x=90%)	-	-	180A	-
(x=100%)	210A	160A	170A	110A
Gamme de réglage I ₂	3-220A	3-160A	3-180A	3-110A
Tension du moteur de dévidoir U ₀	94Vdc	94Vdc	65Vdc	65Vdc
Tension de crête U _p	10.1kV	10.1kV	-	-
Degré de protection IP	IP23S	IP23S	IP23S	IP23S
Classe d'isolation	H	H	H	H
Dimensions (lxdxh)	620x270x460 mm	620x270x460 mm	620x270x460 mm	620x270x460 mm
Poids	23.7 kg.	23.7 kg.	23.7 kg.	23.7 kg.
Normes de construction	EN 60974-1 EN 60974-3 EN 60974-10	EN 60974-1 EN 60974-3 EN 60974-10	EN 60974-1 EN 60974-3 EN 60974-10	EN 60974-1 EN 60974-3 EN 60974-10
Câble d'alimentation	3x2.5 mm ²	3x2.5 mm ²	3x2.5 mm ²	3x2.5 mm ²
Longueur du câble d'alimentation	2m	2m	2m	2m

* Cet appareil pas conforme à la norme EN/IEC 61000-3-11, EN/IEC 61000-3-12.

DECLARACIÓN DE CONFORMIDAD CE

La empresa

SELCO s.r.l. - Via Palladio, 19 - 35019 ONARA DI TOMBOLO (Padova) - ITALY

Tel. +39 049 9413111 - Fax +39 049 9413311 - E-mail: selco@selcoweld.com - www.selcoweld.com

declara que el aparato tipo:

URANOS 2200 TLH

es conforme a las directivas EU:

2014/35/EU

LOW VOLTAGE DIRECTIVE

2014/30/EU

EMC DIRECTIVE

2011/65/EU

RoHS DIRECTIVE

que se han aplicado las normas:

EN 60974-1:2018

EN 60974-3:2015

EN 60974-10:2015 Class A

Toda reparación, o modificación, no autorizada por **SELCO s.r.l.** hará decaer la validez invalidará esta declaración.

Onara di Tombolo (PADOVA)

Selco s.r.l.



Lino Frasson
Chief executive

INDICE

1 ADVERTENCIA	93
1.1 Entorno de utilización	93
1.2 Protección personal y de terceros	93
1.3 Protección contra los humos y gases	94
1.4 Prevención contra incendios/explosiones	94
1.5 Prevención durante el uso de las botellas de gas.....	94
1.6 Protección contra descargaseléctricas.....	94
1.7 Campos electromagnéticos y interferencias	95
1.8 Grado de protección IP	95
2 INSTALACIÓN.....	96
2.1 Elevación, transporte y descarga	96
2.2 Colocación del equipo	96
2.3 Conexión	96
2.4 Instalación	96
3 PRESENTACIÓN DEL SISTEMA.....	97
3.1 Generalidades.....	97
3.2 Panel de mandos frontal	97
3.3 Pantalla principal	98
3.4 Configuración	99
3.5 Pantalla de programas.....	101
3.6 Personalizar el interfaz	102
3.7 Personalizar el interfaz	103
3.8 Bloquear/desbloquear.....	103
3.9 Gestión de comandos externos.....	103
3.10 Límites de seguridad.....	104
3.11 Pantalla de alarmas	105
3.12 Panel posterior.....	106
3.13 Panel de las tomas	106
4 ACCESORIOS.....	106
4.1 Generalidades.....	106
4.2 Control remoto RC 100	106
4.3 Pedal de mando a distancia RC 120 para soldadura TIG.....	106
4.4 Mando a distancia RC 180.....	106
4.5 Control remoto RC 200	106
4.6 Antorchas de la serie ST.....	107
4.7 Antorchas de la serie ST...U/D.....	107
4.8 Antorchas de la serie ST...DIGITIG	107
4.8.1 Generalidades.....	107
5 MANTENIMIENTO	107
6 DIAGNÓSTICO Y SOLUCIÓN DE PROBLEMAS.....	107
7 NOCIONES TEÓRICAS SOBRE LA SOLDADURA.....	109
7.1 Soldaduras con electrodo recubierto (MMA)	109
7.2 Soldadura TIG (arco continuo)	110
7.2.1 Soldaduras TIG de los acero	110
7.2.2 Soldadura TIG de cobre.....	111
8 CARACTERÍSTICAS TÉCNICAS	112

SÍMBOLOS



Peligros inminentes que causan lesiones graves y comportamientos peligrosos que podrían causar lesiones graves



Comportamientos que podrían causar lesiones no leves, o daños a las cosas



Las notas antecedidas precedidas de este símbolo son de carácter técnico y facilitan las operaciones

1 ADVERTENCIA



Antes de comenzar cualquier tipo de operación, tiene que haber comprendido el contenido del presente manual.

No efectúe modificaciones ni mantenimientos no descritos en este manual.

El fabricante no es responsable por daños a personas o cosas causados por una lectura, o una puesta en aplicación negligente de cuanto escrito del contenido de este manual.



En caso de dudas o problemas sobre la utilización del equipo, aunque no se indiquen aquí, consulte con personal cualificado.



1.1 Entorno de utilización

- El equipo debe utilizarse exclusivamente para las operaciones para las cuales ha sido diseñado, en los modos y dentro de los campos previstos en la placa de identificación y/o en este manual, según las directivas nacionales e internacionales sobre la seguridad. Un uso diferente del declarado por el fabricante se considera inadecuado y peligroso; en dicho caso, el fabricante no asumirá ninguna responsabilidad.
- Este equipo tiene que ser utilizado sólo para fines profesionales en un local industrial. El fabricante no responde de daños provocados por un uso del equipo en entornos domésticos.
- El equipo debe utilizarse en locales con una temperatura comprendida entre -10°C y +40°C (entre +14°F y +104°F). El equipo debe transportarse y almacenarse en locales con una temperatura comprendida entre -25°C y +55°C (entre -13°F y 131°F).
- El equipo debe utilizarse en locales sin polvo, ácidos, gases ni otras sustancias corrosivas.
- El equipo debe utilizarse en locales con una humedad relativa no superior al 50% a 40°C (104°F). El equipo debe utilizarse en locales con una humedad relativa no superior al 90% a 20°C (68°F).
- El equipo debe utilizarse a una altitud máxima sobre el nivel del mar de 2000 m (6500 pies).



No utilizar dicho aparato para descongelar tubos. No utilice el equipo para cargar baterías ni acumuladores.

No utilice el equipo para hacer arrancar motores.

1.2 Protección personal y de terceros



El proceso de soldadura es una fuente nociva de radiaciones, ruido, calor y emanaciones gaseosas.



Póngase prendas de protección para proteger la piel de los rayos del arco y de las chispas, o del metal incandescente.

La indumentaria utilizada debe cubrir todo el cuerpo y debe ser:

- íntegra y en buenas condiciones
- ignífuga
- aislante y seca
- ceñida al cuerpo y sin dobleces



Utilice siempre zapatos resistentes y herméticos al agua.



Utilice siempre guantes que garanticen el aislamiento eléctrico y térmico.



Coloque una pared divisoria ignífuga para proteger la zona de soldadura de los rayos, chispas y escorias incandescentes.

Advierta a las demás personas que se protejan de los rayos del arco, o del metal incandescente y que no los fijamente.



Use máscaras con protecciones laterales para la cara y filtro de protección adecuado para los ojos (al menos NR10 o mayor).



Utilice siempre gafas de seguridad con aletas laterales, especialmente cuando tenga que deba retirar manual o mecánicamente las escorias de soldadura.



iiiNo use lentes de contacto!!!



Use auriculares si el proceso de soldadura es muy ruidoso.

Si el nivel de ruido supera los límites indicados por la ley, delimite la zona de trabajo y cerciórese de que las personas que entren en la misma estén protegidas con auriculares.

• El equipo no debe ser modificado.

• Mantenga siempre las tapas laterales cerradas durante los trabajos de soldadura.



No toque las piezas recién soldadas, el calor excesivo podría provocar graves quemaduras.

• Tome todas las medidas de precaución anteriores incluso durante los trabajos de post-soldadura, puesto que de las piezas que se están enfriando podrían saltar escorias.

• Compruebe que la antorcha se haya enfriado antes de efectuar trabajos o mantenimientos.



Compruebe que el grupo de refrigeración esté apagado antes de desconectar los tubos de suministro y de retorno del líquido refrigerante. El líquido caliente que sale podría provocar graves quemaduras.



Tenga a mano un equipo de primeros auxilios. No subestime quemaduras o heridas.



Antes de abandonar el puesto de trabajo, tome todas las medidas de seguridad para dejar la zona de trabajo segura y así impedir accidentes graves a personas o bienes.



1.3 Protección contra los humos y gases

- Los humos, gases y polvos producidos por la soldadura pueden ser perjudiciales para la salud. El humo producido durante la soldadura, en determinadas circunstancias, puede provocar cáncer o daños al feto en las mujeres embarazadas.
- Mantenga la cabeza lejos de los gases y del humo de soldadura.
- Proporcione una ventilación adecuada, natural o forzada, en la zona de trabajo.
- En el caso de ventilación insuficiente, utilice mascarillas con respiradores.
- En el caso de soldaduras en lugares angostos, se aconseja que una persona controle al operador desde el exterior.
- No use oxígeno para la ventilación.
- Compruebe la eficacia de la aspiración, comparando periódicamente las emisiones de gases nocivos con los valores admitidos por las normas de seguridad.
- La cantidad y el peligro de los humos producidos dependen del material utilizado, del material de soldadura y de las sustancias utilizadas para la limpieza y el desengrase de las piezas a soldar. Respete escrupulosamente las indicaciones del fabricante y las fichas técnicas.
- No suelde en lugares donde se efectúen desengrases o donde se pinte. Coloque las botellas de gas en espacios abiertos, o con una buena circulación de aire.



1.4 Prevención contra incendios/explosiones

- El proceso de soldadura puede originar incendios y/o explosiones.
- Retire de la zona de trabajo y de aquella la circundante los materiales, o u objetos inflamables o combustibles. Los materiales inflamables deben estar a 11 metros (35 pies) como mínimo del local de soldadura o deben estar protegidos perfectamente. Las proyecciones de chispas y partículas incandescentes pueden llegar fácilmente a las zonas de circundantes, incluso a través de pequeñas aberturas. Observe escrupulosamente la seguridad de las personas y de los bienes.
- No suelde encima o cerca de recipientes bajo presión.
- No suelde ni corte recipientes o tubos cerrados. Tenga mucho cuidado durante la soldadura de tubos o recipientes, incluso si éstos están abiertos, vacíos y bien limpios. Los residuos de gas, combustible, aceite o similares podrían provocar explosiones.
- No suelde en lugares donde haya polvos, gas, o vapores explosivos.
- Al final de la soldadura, compruebe que el circuito bajo tensión no puede tocar accidentalmente piezas conectadas al circuito de masa.
- Coloque en la cerca de la zona de trabajo un equipo o dispositivo antiincendio.



1.5 Prevención durante el uso de las botellas de gas

- Las botellas de gas inerte contienen gas bajo presión y pueden explotar si no se respetan las condiciones mínimas de transporte, mantenimiento y uso.
- Las botellas deben estar sujetas verticalmente a paredes o a otros soportes con elementos adecuados para que no se caigan ni se choquen contra otros objetos.
- Enrosque la tapa de protección de la válvula durante el transporte, la puesta en servicio y cuando concluyan las operaciones de soldadura.
- No exponga las botellas directamente a los rayos solares, a cambios bruscos de temperatura, a temperaturas muy altas o muy bajas. No exponga las botellas a temperaturas muy rígidas ni demasiado altas o bajas.
- Las botellas no deben tener contacto con llamas libres, con arcos eléctricos, antorchas, pinzas portaelectrodos, ni con las proyecciones incandescentes producidas por la soldadura.
- Mantenga las botellas lejos de los circuitos de soldadura y de los circuitos de corriente eléctrica en general.
- Mantenga la cabeza lejos del punto de salida del gas cuando abra la válvula de la botella.
- Cierre la válvula de la botella cuando haya terminado de soldar.
- Nunca suelde sobre una botella de gas bajo presión.



1.6 Protección contra descargas eléctricas

- Las descargas eléctricas suponen un peligro de muerte.
- No toque las piezas internas ni externas bajo tensión del equipo de soldadura mientras el equipo éste se encuentre activado (antorchas, pinzas, cables de masa, electrodos, alambres, rodillos y bobinas están conectados eléctricamente al circuito de soldadura).
- Compruebe el aislamiento eléctrico del equipo y del soldador, utilizando superficies y bases secas y aisladas perfectamente del potencia de tierra y de masa de la tierra.
- Compruebe que el equipo esté conectado correctamente a una toma y a una fuente de alimentación dotada de conductor de protección de tierra.
- No toque simultáneamente dos antorchas, o dos pinzas portaelectrodos. Interrumpa inmediatamente la soldadura si nota una descarga eléctrica.



El dispositivo de inicio y estabilización del arco se proyecta para el funcionamiento con guía manual o mecánica.



El aumento de la longitud de la antorcha o de los cables de soldadura de más de 8 m aumentará el riesgo de descarga eléctrica.



1.7 Campos electromagnéticos y interferencias

- El paso de la corriente de soldadura a través de los cables internos y externos del equipo crea un campo electromagnético cerca de los cables de soldadura y del mismo equipo.
- Los campos electromagnéticos pueden ser perjudiciales (desconocen los efectos exactos) para la salud de una persona expuesta durante mucho tiempo. Los campos electromagnéticos pueden interferir con otros equipos tales como marcapasos o aparatos acústicos.



Las personas con aparatos electrónicos vitales (marcapasos) deberían consultar al médico antes de acercarse al área donde se están efectuando soldaduras por arco, o corte por plasma.

Clasificación EMC de dispositivos de acuerdo con la Normativa EN/IEC 60974-10 (Consulte la tarjeta de datos o las características técnicas)

Los dispositivos de clase B cumplen con los requisitos de compatibilidad electromagnética en entornos industriales y residenciales, incluyendo las áreas residenciales en las que la energía eléctrica se suministra desde un sistema público de baja tensión. Los dispositivos de clase A no están destinados al uso en áreas residenciales en las que la energía eléctrica se suministra desde un sistema público de baja tensión. Puede ser potencialmente difícil asegurar la compatibilidad electromagnética de los dispositivos de clase A en estas áreas, a causa de las perturbaciones irradiadas y conducidas.

Instalación, uso y evaluación del área

Este equipo responde a las indicaciones especificaciones de la norma armonizada EN60974-10 y se identifica como de "CLASE A". Este equipo tiene que debe utilizarse sólo para fines profesionales en un local industrial.

El fabricante no responde de daños provocados por un uso del equipo en entornos domésticos.

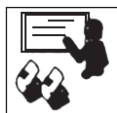

El usuario debe ser un experto del sector y como tal es responsable de la instalación y del uso del aparato según las indicaciones del fabricante.

Si se detectasen perturbaciones electromagnéticas, el usuario del equipo tendrá que resolver la situación sirviéndose de la asistencia técnica del fabricante.



Debe procurar reducir las perturbaciones electromagnéticas hasta un nivel que no resulte molesto.

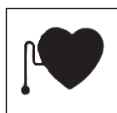

Antes de instalar este equipo, el usuario tiene que evaluar los potenciales problemas electro-magnéticos que podrían producirse en la zona circundante y, en particular, la salud de las personas expuestas, por ejemplo: personas con marcapasos y aparatos acústicos.

Requisitos de alimentación de red (Consulte las características técnicas)

Los dispositivos de elevada potencia pueden influir en la calidad de la energía de la red de distribución a causa de la corriente absorbida. Consiguientemente, para algunos tipos de dispositivos (consulte los datos técnicos) pueden aplicarse algunas restricciones de conexión o algunos requisitos en relación con la máxima impedancia de red admitida (Z_{max}) o la mínima potencia de instalación (S_{sc}) disponible en el punto de interacción con la red pública (punto de acoplamiento común - "Point of Common Coupling" PCC). En este caso, es responsabilidad del instalador o del usuario, consultando al gestor de la red si es necesario, asegurarse de que el dispositivo se puede conectar.

En caso de interferencia, podría ser necesario tomar adicionales, como por ejemplo colocar filtros en la alimentación de la red. Además, considere la posibilidad de blindar el cable de alimentación.

Cables de soldadura

Para minimizar los efectos de los campos electromagnéticos, respete las siguientes reglas:

- Enrolle juntos y fije, cuando sea posible, el cable de masa y el cable de potencia.
- No se enrolle los cables de soldadura alrededor del cuerpo.
- No se coloque entre el cable de masa y el cable de potencia (mantenga ambos cables del mismo lado).
- Los cables tienen que ser lo más cortos posible, estar situarse cerca el uno del otro y pasar por encima o cerca del nivel del suelo.
- Coloque el equipo a una cierta distancia de la zona de soldadura.
- Los cables deben estar apartados de otros cables.

Conexión equipotencial

Tenga en cuenta que todos los componentes metálicos de la instalación del equipo de soldadura y aquéllos los que se encuentran cerca tienen que estar conectados a tierra.

Respete las normativas nacionales referentes a la conexión equipotencial.

Puesta a tierra de la pieza de trabajo

Cuando la pieza de trabajo no está conectada a tierra por motivos de seguridad eléctrica, o a debido a sus dimensiones y posición, la conexión a tierra entre la pieza y la tierra de la pieza podría reducir las emisiones.

Es importante procurar en que la conexión a tierra de la pieza de trabajo no aumente el riesgo de accidente de los operadores, y que no dañe otros aparatos eléctricos.

Respete las normativas nacionales referentes a la conexión a tierra.

Blindaje

El blindaje selectivo de otros cables y aparatos presentes en la zona circundante puede reducir los problemas de interferencia.

En caso de aplicaciones especiales, también puede considerarse el blindaje de todo el equipo de soldadura.

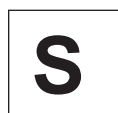

1.8 Grado de protección IP

IP23S

- Para evitar el contacto de los dedos con partes peligrosas y la entrada de cuerpos sólidos extraños de diámetro mayor/igual a 12.5 mm.
- Envoltura protegida contra la lluvia a 60° sobre la vertical.
- Envoltura protegida contra los efectos perjudiciales debidos a la entrada de agua, cuando las partes móviles del aparato no están en movimiento.

2 INSTALACIÓN



La instalación debe efectuarla solamente personal experto y habilitado por el fabricante.

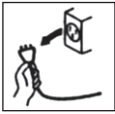

Durante la instalación compruebe que la fuente de alimentación esté desconectada de la toma de corriente.



La conexión de los fuentes de alimentación en serie o en paralelo está prohibida.

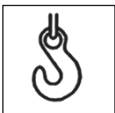

2.1 Elevación, transporte y descarga

- El equipo incorpora un asa que permite desplazarlo a mano.
- Utilice una carretilla elevadora de horquillas, desplazándose con cuidado a fin de evitar que el generador pueda volcarse.



No subestime el peso del equipo, consulte las características técnicas.

No traslade ni detenga la carga encima de personas u objetos.



No aplique una presión excesiva sobre el equipo.



2.2 Colocación del equipo

Observe las siguientes normas:

- El acceso a los mandos y conexiones tiene que ser fácil.
- No coloque el equipo en lugares estrechos.
- No coloque nunca el equipo sobre una superficie con una inclinación superior a 10° respecto del plano horizontal.
- Coloque el equipo en un lugar seco, limpio y con ventilación apropiada.
- Proteja la instalación de la lluvia y del sol.

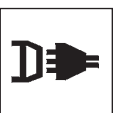

2.3 Conexión

El equipo incluye un cable de alimentación para la conexión a la red.

El equipo puede alimentarse con:

- 400V trifásica
- 230V trifásica



ATENCIÓN: para evitar daños a las personas o a la instalación, es necesario controlar la tensión de red seleccionada y los fusibles ANTES de conectar la máquina a la red. Compruebe también que el cable esté conectado a una toma con contacto de tierra.



El funcionamiento del equipo está garantizado para tensiones que se alejan de hasta el $\pm 15\%$ del valor nominal.

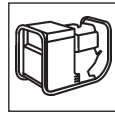

Es posible alimentar el equipo mediante un grupo electrógeno, siempre que garantice una tensión de alimentación estable entre el $\pm 15\%$ respecto del valor de la tensión nominal declarado por el fabricante, en todas las condiciones de funcionamiento posibles y con la máxima potencia suministrable por el generador nominal.



Por lo general, se aconseja utilizar grupos electrógenos de potencia con el doble de potencia de la fuente de alimentación si es monofásica, y equivalente a 1,5 veces si es trifásica.



Se aconseja la utilización de grupos electrógenos con controlador electrónico.



Para la protección de los usuarios, el equipo debe estar correctamente conectado a tierra. El cable de alimentación cuenta con un conductor (amarillo - verde) para la puesta a tierra, que debe ser conectarse a una clavija con contacto de tierra.



La instalación eléctrica debe efectuarla personal técnico con requisitos técnico profesionales específicos y de conformidad con las leyes del país en el cual se efectúa la instalación.

De la fuente de alimentación dispone de un cable amarillo/verde que SIEMPRE debe estar conectado al conductor de protección de tierra. NUNCA use el cable amarillo/verde junto con otro cable para tomar la corriente.

Compruebe que el equipo disponga de conexión a tierra y que las tomas de corriente estén en buenas condiciones.

Instale sólo enchufes homologados de acuerdo con las normativas de seguridad.



2.4 Instalación

Conexión para la soldadura MMA



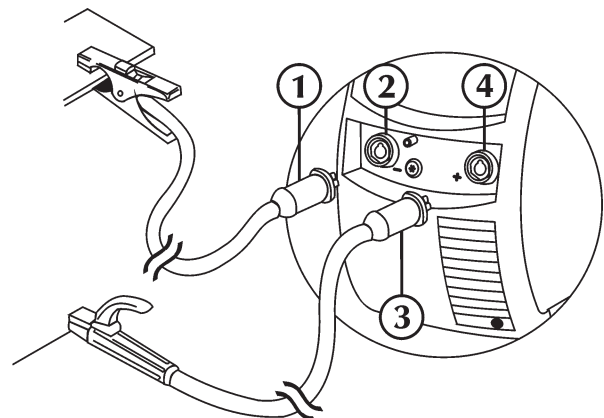

La conexión que muestra la figura da como resultado una soldadura con polaridad invertida. Para obtener una soldadura con polaridad directa, invierta la conexión.

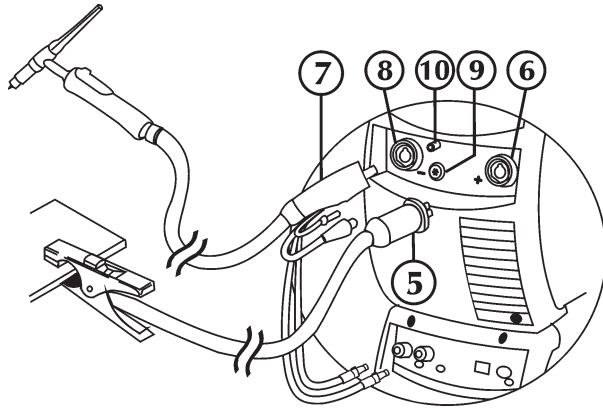

- Conecte el conector (1) del cable de la pinza de masa a la toma negativa (-) (2) del generador.
- Conecte el conector (3) del cable de la pinza portaelectrodo a la toma positiva (+) (4) del generador.

Conexión para la soldadura TIG



- Conecte el conector (5) del cable de la pinza de masa a la toma positiva (+) (6) del generador.
- Conecte la unión de la antorcha TIG (7) a la toma de la antorcha (8) del generador.
- Conecte el tubo de gas que proviene de la botella al racor de gas posterior.
- Conecte el cable de señal de la antorcha al conector apropiado (9).
- Conecte el tubo de gas de la antorcha a la conexión/unión apropiada (10).
- Conecte el tubo de retorno del líquido refrigerante agua de color rojo de la antorcha al conector de entrada de la unidad de refrigeración (color rojo - símbolo ).
- Conecte el tubo de alimentación del líquido refrigerante agua de color azul de la antorcha al conector de salida de la unidad de refrigeración (color azul - símbolo .

3 PRESENTACIÓN DEL SISTEMA

3.1 Generalidades

Los URANOS 2200 TLH son generadores inverter de corriente constante desarrollados para la soldadura con electrodo (MMA), TIG CC (en corriente continua).

Son sistemas multiprocesadores, completamente digitales (elaboración de datos en el DSP y comunicación a través de CAN-BUS) capaces de cumplir en todo momento con las distintas exigencias del ámbito de la soldadura.

3.2 Panel de mandos frontal

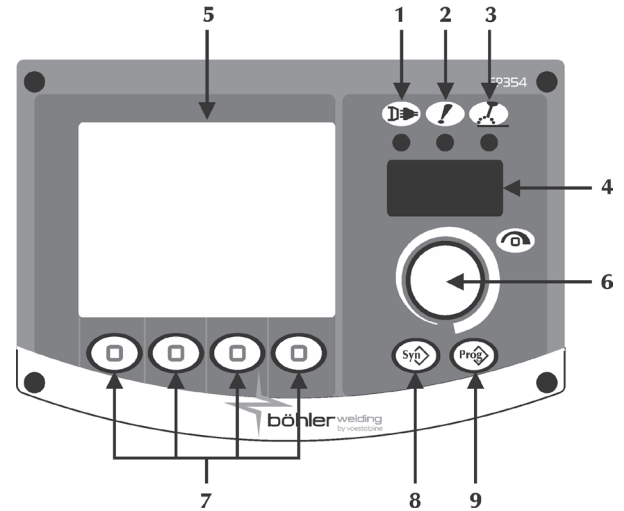

1 Alimentación



Indica que el equipo está conectado a la red y está activado.

2 Alarma general



Indica la posible intervención de dispositivos de protección como la protección de temperatura (consulte la sección "Codificación de alarmas").

3 Activación



Indica la presencia de tensión en las conexiones de la toma del equipo.

4 Pantalla de 7 segmentos

Permite que se visualicen los parámetros generales de soldadura de la máquina durante el arranque, los ajustes, las lecturas de corriente y tensión, durante la soldadura, y en la codificación de las alarmas.

5 Pantalla LCD

Permite que se visualicen los parámetros generales de soldadura de la máquina durante el arranque, los ajustes, las lecturas de corriente y tensión, durante la soldadura, y en la codificación de las alarmas. Permite visualizar instantáneamente todas las operaciones.

6 Encoder



Permite ajustar la corriente de soldadura de forma continua. Permite que la entrada se configure, así como la selección y la configuración de los parámetros de soldadura.

7 Procesos/funciones

Permiten seleccionar las diferentes funciones del equipo (proceso de soldadura, modo de soldadura, pulsación de corriente, modo gráfico...).

8 No empleado



9 Programas



Permite memorizar y gestionar 64 programas de soldadura personalizables por el usuario.

3.3 Pantalla principal

Permite la gestión del equipo y del proceso de soldadura, mostrando los ajustes principales.

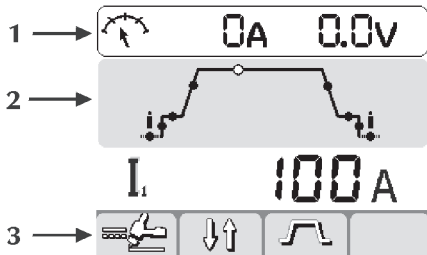

1 Medidas

Durante las fases de soldadura, se visualizan en la pantalla LCD los valores reales de corriente y de tensión.

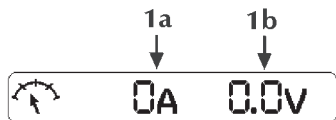

1a Corriente de soldadura

1b Tensión de soldadura

2 Parámetros de soldadura

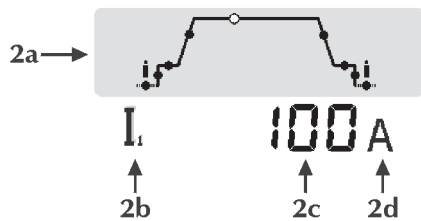

2a Parámetros de soldadura

Seleccione el parámetro deseado pulsando la tecla encoder.

Regule el valor del parámetro seleccionado girando el encoder.

2b Icono del parámetro

2c Valor del parámetro

2d Unidad de medida del parámetro

3 Funciones

Permiten el ajuste de las funciones de proceso y del modo de soldadura más importantes.

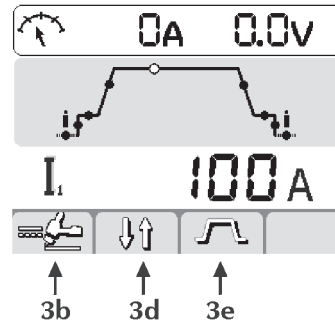
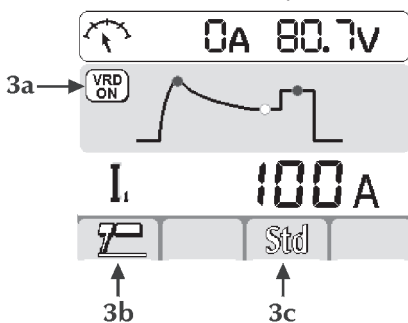

3a Dispositivo de reducción de tensión VRD (Voltage Reduction Device)



Señala que la tensión en vacío del equipo está controlado.

3b Permite seleccionar el proceso de soldadura



MMA



TIG CC

3c



Sinergia

Permite configurar la mejor dinámica de arco seleccionando el tipo de electrodo utilizado:

STD Básico/Rutilo

CLS Celuloso

CrNi Acero inox

Alu Aluminio

Cast iron Hierro colado

Si selecciona una dinámica de arco correcta podrá aprovechar al máximo el equipo con el objetivo de obtener las mejores prestaciones posibles en soldadura.

No se garantiza una soldadura perfecta del electrodo utilizado (la soldadura depende de la calidad de los consumibles y de su conservación, de los modos operativos y de las condiciones de soldadura, de las numerosas aplicaciones posibles...).

3d Permite seleccionar el proceso de soldadura



2 tiempos



4 tiempos



Bilevel

3e

Tipos de corriente



Corriente CONSTANTE



Corriente DE IMPULSOS



Fast Pulse

3.4 Configuración

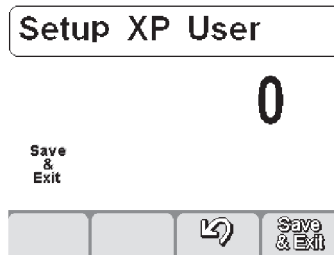

Permite la configuración y el ajuste de una serie de parámetros adicionales para garantizar un mejor y más preciso control del sistema de soldadura.

Los parámetros presentes en la configuración están organizados según el proceso de soldadura seleccionado y tienen una codificación numérica.







Entrada a la configuración: se produce pulsando durante 5 segundos la tecla encoder.

Selección y ajuste del parámetro deseado: se produce girando el encoder hasta visualizar el código numérico relacionado con dicho parámetro. Si pulsa la tecla encoder en este momento, podrá ver y ajustar el valor definido para el parámetro seleccionado.

Salida de la configuración: para salir de la sección "ajuste", pulse nuevamente el encoder.

Para salir de la configuración pase al parámetro "0" (guardar y salir) y pulse el encoder.

Lista de los parámetros de la configuración (MMA)

- 0 Guardar y salir**
 Permite guardar las modificaciones y salir de la configuración.
- 1 Reset**
 Permite recuperar los valores por defecto de todos los parámetros.
- 3 Hot start**
 Permite ajustar el valor de hot start en MMA. Permite un arranque más o menos "caliente" durante el cebado del arco, facilitando las operaciones de comienzo de la soldadura.
 Parámetro expresado en forma de porcentaje (%) sobre la corriente de soldadura.
 Mínimo Off, Máximo 500%, Por defecto 80%
- 7 Corriente de soldadura**
 Permite ajustar la corriente de soldadura.
 Parámetro ajustado en Amperios (A).
 Mínimo 3A, Máximo I_{max}, Por defecto 100A
- 8 Arc force**
 Permite ajustar el valor del Arc force en MMA. Permite una respuesta dinámica, más o menos energética, durante la soldadura facilitando el trabajo del soldador. Aumentar el valor del Arc force para reducir los riesgos de adhesión del electrodo.
 Parámetro expresado en forma de porcentaje (%) sobre la corriente de soldadura.
 Mínimo Off, Máximo 500%, Por defecto 30%
- 204 Dynamic power control (DPC)**
 Permite la selección de la característica V/I deseada.
I=C Corriente constante
 El aumento o la reducción de la altura del arco no tiene ninguna influencia sobre la corriente de soldadura generada.

Básico, Rutilo, Ácido, Acero inox, Hierro colado



1÷20* Característica declinante con regulación de rampa

El aumento de la altura del arco provoca la reducción de la corriente de soldadura (y viceversa) según el valor ajustado de 1 a 20 Amperios para cada Voltio.

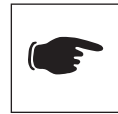

Celulosico, Aluminio

P=C* Potencia constante

El aumento de la altura del arco provoca la reducción de la corriente de soldadura (y viceversa) según la fórmula: $V \cdot I = K$



Celulosico, Aluminio

312 Tensión de desprendimiento del arco



Permite ajustar el valor de tensión al que se fuerza la desactivación del arco eléctrico.

Permite una gestión mejorada de las diferentes condiciones de funcionamiento que se crean. Por ejemplo, durante la soldadura por puntos, una baja tensión de desprendimiento del arco reduce las llamas al alejarse el electrodo de la pieza reduciendo las salpicaduras, quemaduras y la oxidación de la pieza.

Si utiliza electrodos que exigen altas tensiones, se aconseja ajustar un umbral alto para evitar que el arco de soldadura se desactive durante la soldadura.



Nunca ajuste una tensión de desprendimiento del arco mayor que la tensión en vacío de la fuente de alimentación.

Parámetro ajustado en Voltios (V).

Mínimo 0V, Máximo 99.9V, Por defecto 57V

500



Permite seleccionar el interface gráfico deseado:

XE (Modo Easy)

XA (Modo Advanced)

XP (Modo Professional)

Permite acceder a los niveles superiores de la configuración:

USER: usuario

SERV: servicio

vaBW: vaBW

551



Bloquear/desbloquear

Permite bloquear los comandos del panel e introducir un código de protección (consulte la sección "Bloquear/desbloquear").

552



Tono zumbador

Permite ajustar el tono del zumbador.

Mínimo Off, Máximo 10, Por defecto 5

553



Contraste

Permite ajustar el contraste de la pantalla.

Mínimo 0, Máximo 50

601



Paso de regulación

Permite regular un parámetro con paso personalizable del operario.

Mínimo 1, Máximo I_{max}, Por defecto 1

602



Parámetro externo CH1, CH2, CH3, CH4

Permite la gestión del parámetro externo 1 (valor mínimo, valor máximo).

(Consulte la sección "Gestión de comandos externos").

751 Lectura de corriente



Permite visualizar el valor real de la corriente de soldadura.

752 Lectura de tensión



Permite visualizar el valor real de la tensión de soldadura.

Lista de los parámetros de la configuración (TIG)

0 Guardar y salir



Permite guardar las modificaciones y salir de la configuración.

1 Reset



Permite recuperar los valores por defecto de todos los parámetros.

2 Pre gas



Permite ajustar y regular el flujo de gas antes del cebado del arco.

Permite la salida del gas en la antorcha y la preparación del ambiente entorno para la soldadura.

Mínimo 0.0seg., Máximo 99.9seg., Por defecto 0.1seg.

3 Corriente inicial



Permite regular la corriente de inicio de soldadura. Permite obtener un baño de soldadura con algo de calor en las fases inmediatamente posteriores al inicio. Parámetro ajustado en amperios (A) - Porcentual (%). Mínimo 3A-1%, Máximo I_{max}-500%, Por defecto 50%

5 Tiempo de la corriente inicial



Permite ajustar el tiempo en el cual se mantiene la corriente inicial.

Parámetro ajustado en segundos (s).

Mínimo off, Máximo 99.9s, Por defecto off

6 Rampa de subida



Permite configurar un paso gradual entre la corriente inicial y la corriente de soldadura.

Parámetro ajustado en segundos (s).

Mínimo off, Máximo 99.9s, Por defecto off

7 Corriente de soldadura



Permite ajustar la corriente de soldadura.

Parámetro ajustado en Amperios (A).

Mínimo 3A, Máximo I_{max}, Por defecto 100A

8 Corriente Bilevel (dos niveles)



Permite ajustar la corriente secundaria en el modo de soldadura Bilevel.

A la primera presión del pulsador portaelectrodos se obtiene el pre-gas, el cebado del arco y la soldadura con corriente inicial.

Cuando se suelta por primera vez, se obtiene la rampa de subida hasta la corriente "I1". Si el soldador aprieta y suelta rápidamente el pulsador se pasa a "I2"; volviendo a apretar y soltar rápidamente el pulsador, se pasa a "I1" y así sucesivamente.

Si se aprieta durante un tiempo más largo, inicia la rampa de descenso de la corriente hasta la corriente final.

Soltando el pulsador se obtiene el apagado del arco y el gas sigue fluyendo durante el tiempo de post-gas.

Parámetro ajustado en amperios (A) - Porcentual (%).

Mínimo 3A-1%, Máximo I_{max}-500%, Por defecto 50%

10 Corriente de base



Permite ajustar la corriente de base en modo de impulsos y "fast pulse".

Parámetro ajustado en Amperios (A).

Mínimo 3A-1%, Máximo Weld current-100%, Por defecto 50%

12 Frecuencia de impulsos



Permite activar la pulsación.

Permite regular la frecuencia de pulsación.

Permite obtener mejores resultados en la soldadura de grosores reducidos y una calidad estética superior del cordón.

Parámetro ajustado en hercios (Hz).

Mínimo 0.1Hz, Máximo 25Hz, Por defecto off

13 Ciclo de trabajo de impulsos



Permite regular el duty cycle en pulsado.

Permite el mantenimiento de la corriente de pico durante un tiempo considerable.

Parámetro ajustado en porcentaje (%).

Mínimo 1%, Máximo 99%, Por defecto 50%

14 Frecuencia Fast Pulse (TIG CC)



Permite regular la frecuencia de pulsación.

Permite obtener una mayor concentración y una mejor estabilidad del arco eléctrico.

Parámetro ajustado en Kilohercios (KHz).

Mínimo 0.02KHz, Máximo 2.5KHz, Por defecto off

15 Rampas de impulsos



Permite ajustar un tiempo de rampa en la fase de pulsación.

Permite obtener una transición gradual entre la corriente de pico y la corriente de base, permitiendo así un arco relativamente "ligero".

Parámetro ajustado en porcentaje (%).

Mínimo off, Máximo 100%, Por defecto off

16 Rampa bajada



Permite configurar un paso gradual entre la corriente de soldadura y la corriente final.

Parámetro ajustado en segundos (s).

Mínimo off, Máximo 99.9s, Por defecto off

17 Corriente final



Permite ajustar la corriente final.

Parámetro ajustado en Amperios (A).

Mínimo 3A-1%, Máximo I_{max}-500%, Por defecto 10A

19 Tiempo de la corriente final



Permite ajustar el tiempo en el cual se mantiene la corriente final.

Parámetro ajustado en segundos (s).

Mínimo off, Máximo 99.9s, Por defecto off

20 Post-gas



Permite ajustar el flujo de gas al final de la soldadura.

Parámetro ajustado en segundos (s).

Mínimo 0.0s, Máximo 99.9s, Por defecto syn

203 Inicio TIG (HF)



Permite la selección del modo de inicio deseado.

On=HF START, Off= LIFT START, Por defecto HF START

204 Soldadura por puntos



Permite habilitar el proceso de "soldadura por puntos" y establecer el tiempo de soldadura.

Permite la temporización del proceso de soldadura.

Parámetro ajustado en segundos (s).

Mínimo off, Máximo 99.9s, Por defecto off

205 Reinicio



Permite activar la función restart.

Permite la extinción inmediata del arco durante la rampa de descenso o la reanudación del ciclo de soldadura.

0=off, 1=on, Por defecto On

206 Unión sencilla (TIG CC)



Permite el inicio del arco en corriente pulsada y la temporización de la función antes del restablecimiento automático de las condiciones de soldadura predefinidas.

Permite una mayor rapidez y precisión en las operaciones de soldadura por puntos de las piezas.

Parámetro ajustado en segundos (s).

Mínimo 0.1s, Máximo 25.0s, Por defecto off

500 Permite seleccionar el interface gráfico deseado:



- XE (Modo Easy)
- XA (Modo Advanced)
- XP (Modo Professional)

Permite acceder a los niveles superiores de la configuración:

- USER: usuario
- SERV: servicio
- vaBW: vaBW

551 Bloquear/desbloquear



Permite bloquear los comandos del panel e introducir un código de protección (consulte la sección “Bloquear/desbloquear”).

552 Tono zumbador



Permite ajustar el tono del zumbador.
Mínimo Off, Máximo 10, Por defecto 5

553 Contraste



Permite ajustar el contraste de la pantalla.
Mínimo 0, Máximo 50

601 Paso de regulación U/D



Permite ajustar el paso de variación en las teclas up-down.

Mínimo Off, Máximo MAX, Por defecto 1

602 Parámetro externo CH1, CH2, CH3, CH4



Permite la gestión del parámetro externo 1 (valor mínimo, valor máximo, valor por defecto, parámetro seleccionado).

(Consulte la sección “Gestión de comandos externos”).

606 Antorcha U/D



Permite la gestión del parámetro externo (U/D).
0=Off, 1=A

751 Lectura de corriente



Permite visualizar el valor real de la corriente de soldadura.

752 Lectura de tensión



Permite visualizar el valor real de la tensión de soldadura.

801 Límites de seguridad



Permite ajustar los límites de atención y los límites de seguridad.

Permite un control preciso de las distintas fases de soldadura (consulte la sección “Límites de seguridad”).

3.5 Pantalla de programas

1 Generalidades

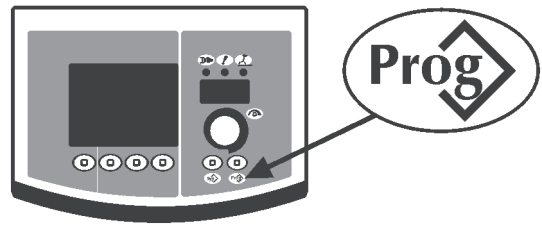

Permite memorizar y gestionar 64 programas de soldadura personalizables por el usuario.

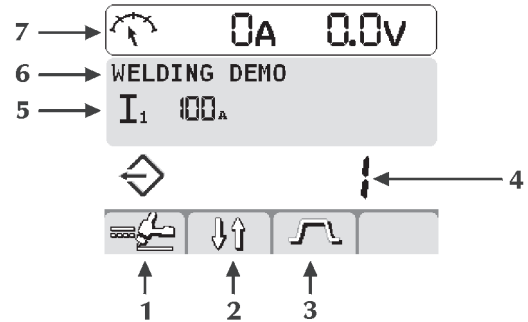

- 1 Proceso del programa seleccionado
- 2 Secuencia del micro interruptor
- 3 Tipos de corriente
- 4 Número del programa seleccionado
- 5 Parámetros principales del programa seleccionado
- 6 Descripción del programa seleccionado
- 7 Medidas

2 Memorizar programas

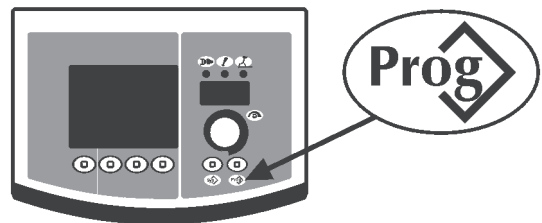

Entre en la pantalla “memorización programa” pulsando la tecla **Prog** durante al menos 1 segundo.

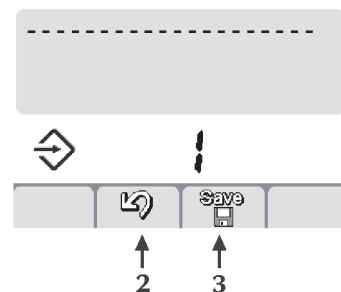

Seleccione el programa (o la memoria vacía) deseado girando el encoder.

Programa memorizado

Memoria vacía

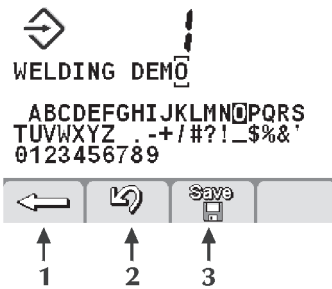

Anule la operación pulsando la tecla (2) .

Guarde todos los ajustes actuales en el programa seleccionado pulsando la tecla (3) .





Introduzca una descripción del programa.

- Seleccione la letra deseada girando el encoder.
- Memorice la letra seleccionada pulsando el encoder.
- Cancele la última letra pulsando la tecla (1) .

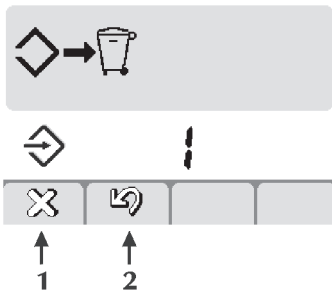
Confirme la operación pulsando la tecla (2) .
Anule la operación pulsando la tecla (3) .



La memorización de un nuevo programa en una memoria ya ocupada implica la cancelación de la memoria mediante un procedimiento obligatorio. Anule la operación pulsando la tecla (2) .
Elimine el programa seleccionado pulsando la tecla (1) .
Reanude el procedimiento de memorización.

3 Recuperar programas

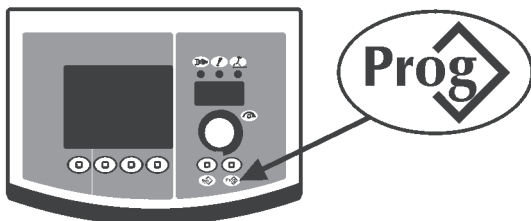

Recupere el 1er programa disponible pulsando la tecla **Prog**.

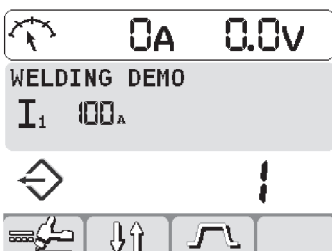

Seleccione el programa deseado pulsando la tecla **Prog**.
Seleccione el programa deseado girando el encoder.

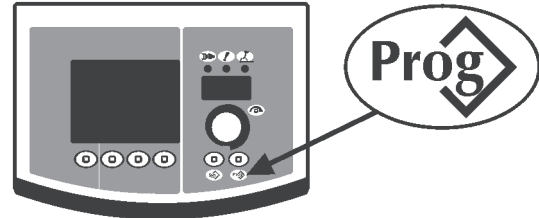

Se recupera sólo la memoria ocupada por un programa, mientras que las vacías se omiten automáticamente.

4 Cancelar programa



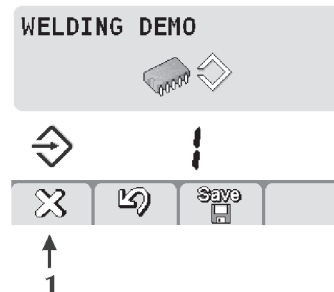

Entre en la pantalla "cancelar programa" pulsando la tecla **Prog** durante al menos 1 segundo.

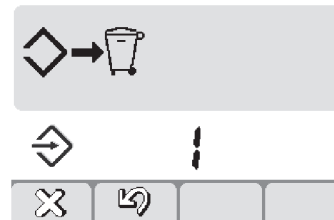

Seleccione el programa deseado girando el encoder.
Elimine el programa seleccionado pulsando la tecla (1) .
Anule la operación pulsando la tecla (2) .



Confirme la operación pulsando la tecla (1) .
Anule la operación pulsando la tecla (2) .

3.6 Personalizar el interfaz

1 Personalizar pantalla 7 segmentos

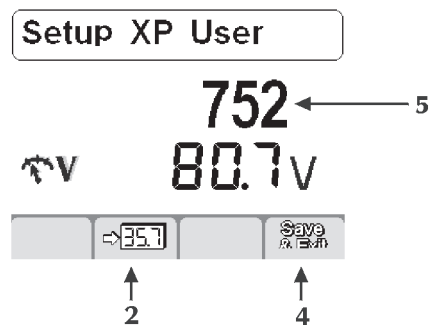

Entre en la configuración pulsando la tecla encoder durante al menos 5 segundos.
Seleccione el parámetro deseado girando el encoder hasta que aparezca dentro del cuadro central (5).

Memorice el parámetro seleccionado en la pantalla de 7 segmentos pulsando la tecla (2) .
 Guarde y salga de la pantalla actual pulsando la tecla (4) .

Por defecto I1

3.7 Personalizar el interfaz

Permite personalizar los parámetros en la pantalla principal.

- 500** Permite seleccionar el interface gráfico deseado:
 XE (Modo Easy)
 XA (Modo Advanced)
 XP (Modo Professional)

	PROCESO	PARAMETRO
XE	MMA	I ₁
	TIG CC	I ₁ I ₂
XA	MMA	I ₁
	TIG CC	I ₁ I ₂
XP	MMA	I ₁
	TIG CC	I ₁ I ₂

3.8 Bloquear/desbloquear

Permite bloquear todos los ajustes del panel de comandos con contraseñas de seguridad.

Entre en la configuración pulsando la tecla encoder durante al menos 5 segundos.

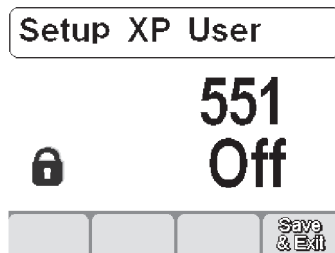

Seleccione el parámetro deseado (551) girando el encoder hasta que aparezca dentro del cuadro central.

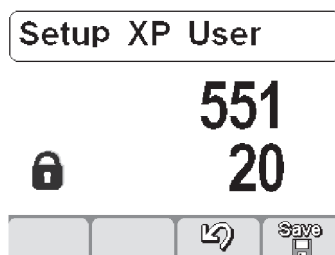

Active la regulación del parámetro seleccionado pulsando la tecla encoder.

Ajuste una codificación numérica (contraseña) girando el encoder. Confirme la modificación realizada pulsando la tecla encoder. Guarde y salga de la pantalla actual pulsando la tecla (4) .

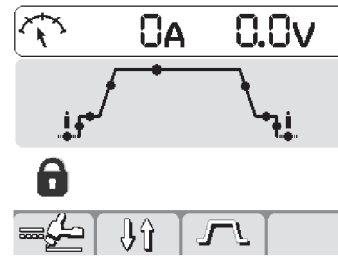

Al ejecutar cualquier operación en un panel de comandos bloqueado, aparecerá una pantalla especial.

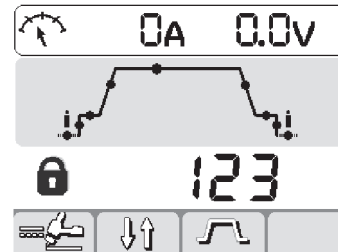

- Acceda temporalmente (5 minutos) a las funciones del panel girando el encoder e introduciendo el código numérico correcto. Confirme la modificación realizada pulsando la tecla encoder.

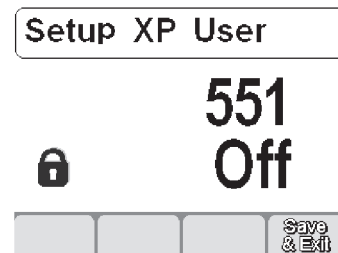

- Puede desbloquear definitivamente el panel de comandos entrando en la configuración (siga las indicaciones descritas anteriormente) y reajustando el parámetro 551 a "off". Confirme las modificaciones realizadas pulsando la tecla (4) .

3.9 Gestión de comandos externos

Permite ajustar el modo de gestión de los parámetros de soldadura desde dispositivos externos (RC, antorcha...).

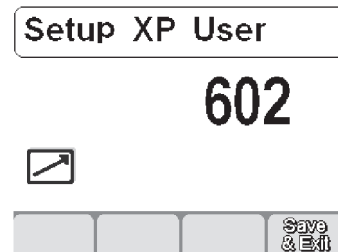

Entre en la configuración pulsando la tecla encoder durante al menos 5 segundos.

Seleccione el parámetro deseado (602) girando el encoder hasta que aparezca dentro del cuadro central.

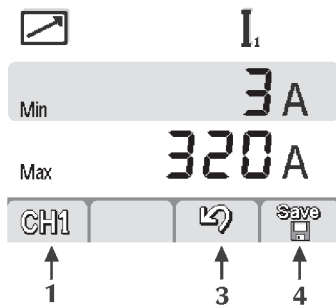

Entre en la pantalla “Gestión de comandos externos” pulsando la tecla encoder.

Seleccione el parámetro deseado (CH1, CH2, CH3, CH4) pulsando la tecla (1).

Seleccione el parámetro deseado (seleccione el parámetro - Mín.-Máx.) pulsando la tecla encoder.

Regule el parámetro deseado (seleccione el parámetro - Mín.-Máx.) girando el encoder.

Guarde y salga de la pantalla actual pulsando la tecla (4) .

Anule la operación pulsando la tecla (3) .

3.10 Límites de seguridad

Permite controlar el proceso de soldadura ajustando en los principales parámetros mensurables límites de atención  MIN

 MAX y límites de seguridad  MIN  MAX :

I. Corriente de soldadura

V Tensión de soldadura

 Movimiento de automatización

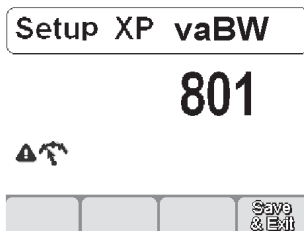

Entre en la configuración pulsando la tecla encoder durante al menos 5 segundos.

Seleccione el parámetro deseado (801).

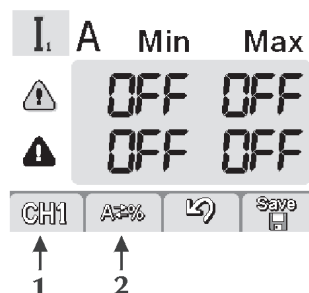

Entre en la pantalla “Límites de seguridad” pulsando la tecla encoder.

Seleccione el parámetro deseado pulsando la tecla (1) .

Seleccione el modo de ajuste de los límites de seguridad pulsando la tecla (2) .

A / V Valor absoluto

% Valor porcentual

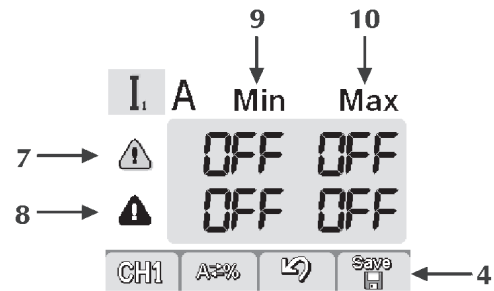

7 Línea de los límites de atención

8 Línea de los límites de alarma

9 Columna de los niveles mínimos

10 Columna de los niveles máximos

Seleccione la casilla deseada pulsando la tecla encoder (la casilla seleccionada se visualiza con contraste invertido).

Regule el nivel del límite seleccionado girando el encoder.

Guarde y salga de la pantalla actual pulsando la tecla (4) .

 **E 05** A↑



Si supera uno de los límites de atención, se visualizará una señal en el panel de comandos.

Si supera uno de los límites de alarma, se visualizará una señal en el panel de comandos y se bloquearán inmediatamente las operaciones de soldadura.

Es posible ajustar los filtros de inicio y finalización de la soldadura para evitar señales de error en las fases de inicio y fin del arco (consulte la sección “Configuración” - Parámetros 802-803-804).

3.11 Pantalla de alarmas

Permite la señalización de la intervención de una alarma y proporciona las indicaciones más importantes para solucionar el eventual problema detectado.

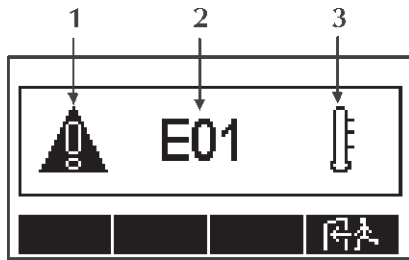

1 Icono de alarma



2 Codificación de alarma

E01

3 Tipo de alarma



Codificación de alarmas

E01, E02, E03 Alarma térmica



E10 Alarma de módulo de potencia



E11, E19 Alarma de configuración del equipo



E13 Alarma de comunicación (FP)



E14, E15, E18 Alarma de programa no válido



E17 Alarma de comunicación (μP-DSP)



E20 Alarma de memoria dañada



E21 Alarma de pérdida de datos



E22 Alarma de comunicación (DSP)



E27 Alarma de memoria dañada ()



E28 Alarma de memoria dañada ()



E29 Alarma de medidas incompatibles



E30 Alarma de comunicación (HF)



E38 Alarma de subtensión



E39, E40 Alarma de alimentación del equipo



E43 Alarma de falta de líquido refrigerante



E99 Alarma general



Codificación de límites de seguridad

E54 Nivel de corriente superado (Alarma)



E62 Nivel de corriente superado (Atención)



E55 Nivel de corriente superado (Alarma)



E63 Nivel de corriente superado (Atención)



E56 Nivel de tensión superada (Alarma)



E64 Nivel de tensión superada (Atención)



E57 Nivel de tensión superada (Alarma)



E65 Nivel de tensión superada (Atención)



E70 Alarma de "WARNING" no compatibles







E71 Alarma de sobretemperatura del líquido refrigerante

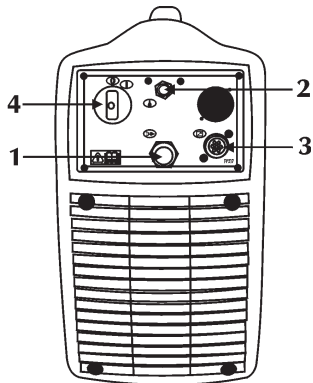





3.12 Panel posterior

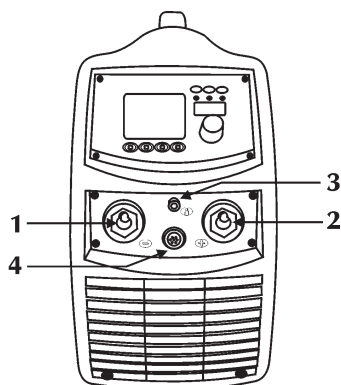

- 1 Cable de alimentación**
 Conecta el sistema a la red.
- 2 Conexión de gas**

- 3 Entrada de cable de señal (CAN-BUS) (RC)**

- 4 Conmutador de activación**
 Activa la soldadora.
 Tiene dos posiciones "O" desactivado; "I" activado.

3.13 Panel de las tomas



- 1 Toma negativa de potencia**
 Permite la conexión del cable de masa en electrodo o de la antorcha en TIG.
- 2 Toma positiva de potencia**
 Permite la conexión de la antorcha electrodo en MMA o del cable de masa en TIG.
- 3 Conexión de gas**

- 4 Entrada de cable de señal (Antorcha TIG)**

4 ACCESORIOS

4.1 Generalidades

El control remoto se activa al conectarlo a las fuentes de alimentación. Dicha conexión se puede realizar incluso con el sistema activado.

Con el mando RC conectado, el panel de control de la fuente de alimentación queda habilitado para efectuar cualquier modificación. Las modificaciones en el panel de control de la fuente de alimentación se producen también en el mando RC y viceversa.

4.2 Control remoto RC 100



El dispositivo RC 100 es un control remoto diseñado para gestionar la visualización y el ajuste de la tensión y la corriente de soldadura.

"Consulte el manual del usuario".

4.3 Pedal de mando a distancia RC 120 para soldadura TIG

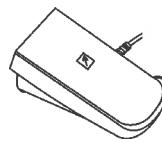

Conmutada la fuente de alimentación al modo "CONTROL EXTERIOR", la corriente de salida oscila entre un valor mínimo y un valor máximo (configurables desde SETUP) variando la presión del pie sobre la superficie del pedal. Un microinterruptor suministra la señal de comienzo de soldadura al presionar mínimamente el pedal.

"Consulte el manual del usuario".

4.4 Mando a distancia RC 180

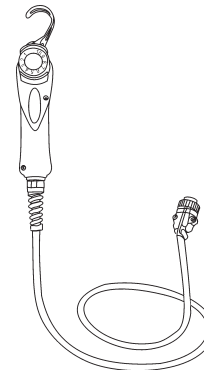

Este dispositivo permite modificar a distancia la cantidad de corriente necesaria, sin tener que interrumpir el proceso de soldadura.

"Consulte el manual del usuario".

4.5 Control remoto RC 200



El dispositivo RC 200 es un control remoto diseñado para gestionar la visualización y el ajuste de todos los parámetros disponibles en el panel de mando de la fuente de alimentación conectada.

"Consulte el manual del usuario".

4.6 Antorchas de la serie ST...

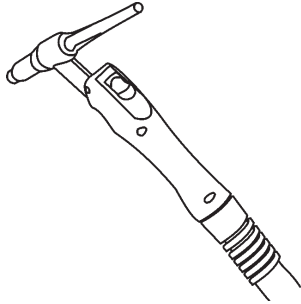

"Consulte el manual del usuario".

4.7 Antorchas de la serie ST...U/D

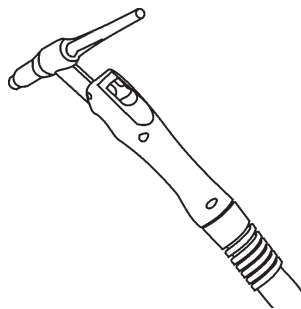

Las antorchas de la serie U/D son antorchas TIG digitales que permiten controlar los principales parámetros de soldadura:

- corriente de soldadura
- selección de programas

(Consulte la sección " Configuración").

"Consulte el manual del usuario".

4.8 Antorchas de la serie ST...DIGITIG

4.8.1 Generalidades

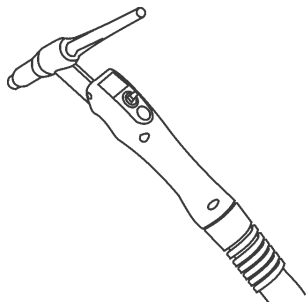

Las antorchas de la serie DIGITIG son antorchas TIG digitales que permiten controlar los principales parámetros de soldadura:

- corriente de soldadura
- selección de programas

Los parámetros 3-4 pueden personalizarse.

(Consulte la sección " Configuración").

"Consulte el manual del usuario".

5 MANTENIMIENTO



Efectúe el mantenimiento ordinario del equipo según las indicaciones del fabricante.

El mantenimiento debe efectuarlo personal cualificado. Cuando el equipo esté funcionando, todas las puertas de acceso y de servicio y las tapas tienen que estar cerradas y fijadas perfectamente.

El equipo no debe modificarse.

Procure que no se forme polvo metálico en proximidad y cerca o encima de las aletas de ventilación.



¡Antes de cada operación, desconecte el equipo!



Controles periódicos de la fuente de alimentación:

- Limpie el interior con aire comprimido a baja presión y con pinceles de cerdas suaves.
- Compruebe las conexiones eléctricas y todos los cables de conexión.

Para el mantenimiento o la sustitución de los componentes de las antorchas, de la pinza portaelectrodo y/o de los cables de masa:

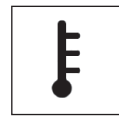

Controle la temperatura de los componentes y compruebe que no estén sobrecalentados.



Utilice siempre guantes conformes a las normativas.



Use llaves y herramientas adecuadas.

La carencia de este mantenimiento, provocará la caducidad de todas las garantías y el fabricante se considerará exento de toda responsabilidad.

6 DIAGNÓSTICO Y SOLUCIÓN DE PROBLEMAS



La reparación o sustitución de componentes del equipo debe ser hecha realizarla personal técnico cualificado.

La reparación o la sustitución de componentes del sistema por parte de personal no autorizado provoca la caducidad inmediata de la garantía del producto.

No debe hacerse ningún tipo de modificación en el equipo.

Si el operador no respetara las instrucciones descritas, el fabricante declina cualquier responsabilidad.

El sistema no se activa (led verde apagado)

Causa No hay tensión de red en la toma de alimentación.
Solución Compruebe y repare la instalación eléctrica.
Consulte con personal experto.

Causa Enchufe o cable de alimentación averiado.
Solución Sustituya el componente averiado.
Contacte con el centro de asistencia más cercano para la reparación del sistema.

Causa Fusible de línea quemado.
Solución Sustituya el componente averiado.

Causa Conmutador de alimentación averiado.
Solución Sustituya el componente averiado.
Contacte con el centro de asistencia más cercano para la reparación del sistema.

Causa Electrónica averiada.
Solución Contacte con el centro de asistencia más cercano para la reparación del sistema.

Falta de potencia de salida (el sistema no suelda)

Causa Botón de la antorcha averiado.
Solución Sustituya el componente averiado.
Contacte con el centro de asistencia más cercano para la reparación del sistema.

Causa Equipo sobrecalentado (alarma de temperatura - led amarillo iluminado).
Solución Espere a que se enfríe el sistema desactivarlo.

Causa Conexión de masa incorrecta.
Solución Conecte correctamente la masa.
Consulte el párrafo "Instalación".

Causa Tensión de red fuera de rango (led amarillo iluminado).
Solución Restablezca la tensión de red dentro del campo de la fuente de alimentación.
Conecte correctamente el equipo.
Consulte el párrafo "Conexiones".

Causa Electrónica averiada.
Solución Contacte con el centro de asistencia más cercano para la reparación del sistema.

Suministro de potencia incorrecto

Causa Selección incorrecta del proceso de soldadura o selector averiado.
Solución Seleccione correctamente el proceso de soldadura.

Causa Configuraciones incorrectas de los parámetros y de las funciones de la instalación.
Solución Reinicie el sistema y vuelva a configurar los parámetros de soldadura/corte.

Causa Potenciómetro/encoder para el ajuste de la corriente de soldadura averiado.
Solución Sustituya el componente averiado.
Contacte con el centro de asistencia más cercano para la reparación del sistema.

Causa Tensión de red fuera de rango.
Solución Conecte correctamente el sistema.
Consulte el párrafo "Conexiones".

Causa Electrónica averiada.
Solución Contacte con el centro de asistencia más cercano para la reparación del sistema.

Inestabilidad del arco

Causa Protección de gas insuficiente.
Solución Ajuste el flujo de gas.
Compruebe que el difusor y la boquilla de gas de la antorcha estén en buenas condiciones.

Causa Presencia de humedad en el gas de soldadura.
Solución Utilice siempre productos y materiales de calidad.
Mantenga en perfectas condiciones el sistema de suministro del gas.

Causa Parámetros de soldadura incorrectos.
Solución Compruebe cuidadosamente el sistema de soldadura.
Contacte con el centro de asistencia más cercano para la reparación del sistema.

Insuficiente penetración

Causa Modo de la soldadura incorrecto.
Solución Reduzca la velocidad de avance en soldadura.

Causa Parámetros de soldadura incorrectos.
Solución Aumente la corriente de soldadura.

Causa Preparación incorrecta de los bordes.
Solución Aumente la apertura del achaflanado.

Causa Las piezas a soldar son demasiado grandes.
Solución Aumente la corriente de soldadura.

Inclusiones de tungsteno

Causa Parámetros de soldadura incorrectos.
Solución Reduzca la tensión de soldadura.
Utilice un electrodo de diámetro superior.

Causa Electrodo inadecuado.
Solución Utilice siempre productos y materiales de calidad.
Afile correctamente el electrodo.

Causa Modo de soldadura incorrecto.
Solución Evite los contactos entre electrodo y soldadura de inserción.

Sopladuras

Causa Protección de gas insuficiente.
Solución Ajuste el flujo de gas.
Compruebe que el difusor y la boquilla de gas de la antorcha estén en buenas condiciones.

Encoladura

Causa Parámetros de soldadura incorrectos.
Solución Aumente la corriente de soldadura.

Causa Modo de soldadura incorrecto.
Solución Aumente el ángulo de inclinación de la antorcha.

Causa Las piezas a soldar son demasiado grandes.
Solución Aumente la corriente de soldadura.

Incisiones marginales

Causa Parámetros de soldadura incorrectos.
Solución Reduzca la tensión de soldadura.

Causa Modo de soldadura incorrecto.
Solución Reduzca la velocidad de oscilación lateral en el llenado.
Reduzca la velocidad de avance durante la soldadura.

Causa Protección de gas insuficiente.
Solución Utilice gases adecuados para los materiales a soldar.

Oxidaciones

Causa Protección de gas insuficiente.
Solución Ajuste el flujo de gas.
Compruebe que el difusor y la boquilla de gas de la antorcha estén en buenas condiciones.

Porosidades

Causa	Presencia de grasa, pintura, óxido o suciedad en las piezas a soldar.
Solución	Limpie perfectamente las piezas antes de la soldadura.
Causa	Presencia de grasa, pintura, óxido o suciedad en el material de aportación.
Solución	Utilice siempre productos y materiales de calidad. Mantenga siempre en perfectas condiciones el material de aportación.
Causa	Presencia de humedad en el material de aportación.
Solución	Utilice siempre productos y materiales de calidad. Mantenga siempre en perfectas condiciones el material de aportación.
Causa	Longitud de arco incorrecta.
Solución	Reduzca la distancia entre electrodo y pieza.
Causa	Presencia de humedad en el gas de soldadura.
Solución	Utilice siempre productos y materiales de calidad. Mantenga en perfectas condiciones el sistema de suministro del gas.
Causa	Protección de gas insuficiente.
Solución	Ajuste el flujo de gas. Compruebe que el difusor y la boquilla de gas de la antorcha estén en buenas condiciones.
Causa	Solidificación muy rápida de la soldadura de inserción.
Solución	Reduzca la velocidad de avance en soldadura. Precaliente las piezas a soldar. Aumente la corriente de soldadura.

Grietas en caliente

Causa	Parámetros de soldadura incorrectos.
Solución	Reduzca la tensión de soldadura.
Causa	Presencia de grasa, pintura, óxido o suciedad en las piezas a soldar.
Solución	Limpie perfectamente las piezas antes de la soldadura.
Causa	Presencia de grasa, pintura, óxido o suciedad en el material de aportación.
Solución	Utilice siempre productos y materiales de calidad. Mantenga siempre en perfectas condiciones el material de aportación.
Causa	Modo de soldadura incorrecto.
Solución	Siga las secuencias operativas correctas para el tipo de unión a soldar.

Grietas en frío

Causa	Presencia de humedad en el material de aportación.
Solución	Utilice siempre productos y materiales de calidad. Mantenga siempre en perfectas condiciones el material de aportación.
Causa	Forma especial de la unión a soldar.
Solución	Precaliente las piezas a soldar. Haga un postcalentamiento. Siga las secuencias operativas correctas para el tipo de unión a soldar.

Si tuviera dudas y/o problemas no dude en consultar al centro de asistencia técnica más cercano.

7 NOCIONES TEÓRICAS SOBRE LA SOLDADURA

7.1 Soldaduras con electrodo recubierto (MMA)

Preparación de los bordes

Para obtener buenas soldaduras es recomendable trabajar sobre piezas limpias, no oxidadas, sin herrumbre ni otros agentes contaminadores.

Elección del electrodo

El diámetro del electrodo que se ha de emplear depende del espesor del material, de la posición, del tipo de unión y del tipo de preparación de la pieza a soldar.

Los electrodos de mayor diámetro requieren corrientes muy elevadas y en consecuencia una mayor aportación térmica en la soldadura.

Tipo de revestimiento

Tipo de revestimiento	Propiedades	Uso
Rútilo	Facilidad de uso	Todas las posiciones
Ácido	Alta velocidad de fusión	Plano
Básico	Alta calidad de la unión	Todas las posiciones

Elección de la corriente de soldadura

La gama de la corriente de soldadura relativa al tipo de electrodo utilizado está especificada por el fabricante en el mismo embalaje de los electrodos.

Encendido y mantenimiento del arco

El arco eléctrico se produce al frotar la punta del electrodo sobre la pieza a soldar conectada al cable de masa y, una vez encendido el arco, retirando rápidamente el electrodo hasta situarlo en la distancia de soldadura normal.

Para mejorar el encendido del arco es útil, en general, un incremento inicial de corriente respecto a la corriente base de soldadura (Hot Start). Una vez que se ha producido el arco eléctrico, empieza la fusión de la parte central del electrodo que se deposita en forma de gotas en la pieza a soldar. El revestimiento externo del electrodo se consume, suministrando así el gas de protección para la soldadura y garantizando su buena calidad. Para evitar que las gotas de material fundido, apaguen el arco al provocar un cortocircuito y pegarse el electrodo al baño de soldadura, debido a su proximidad, se produce un aumento provisional de la corriente de soldadura para fundir el cortocircuito (Arc Force).

Si el electrodo quedara pegado a la pieza por a soldar es útil reducir al mínimo la corriente de cortocircuito (antisticking).

Ejecución de la soldadura

El ángulo de inclinación del electrodo cambia según el número de pasadas; el movimiento del electrodo se realiza normalmente con oscilaciones y paradas a los lados del cordón para evitar la excesiva acumulación del material de aportación en la parte central.

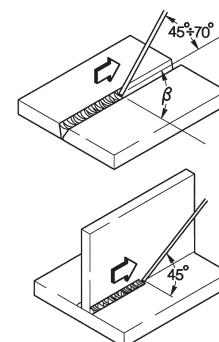

Retirar la escoria

La soldadura mediante electrodos recubiertos obliga a retirar la escoria tras cada pasada.

La limpieza se efectúa mediante un pequeño martillo o median- cepillo en caso de escoria fría.

7.2 Soldadura TIG (arco continuo)

El proceso de soldadura TIG (Tungsten Inert Gas) se basa en la presencia de un arco eléctrico que se forma entre un electrodo infusible (de tungsteno puro o en aleación, con una temperatura de fusión de aproximadamente 3370°C) y la pieza; una atmósfera de gas inerte (argón) asegura la protección del baño.

Para evitar inserciones peligrosas de tungsteno en la unión, el electrodo jamás tiene que entrar en contacto con la pieza a soldar; por ello, la fuente de alimentación de soldadura dispone normalmente de un dispositivo de encendido del arco que genera una descarga de alta frecuencia y alta tensión entre la punta del electrodo y la pieza a soldar. Así, gracias a la chispa eléctrica, al ionizarse la atmósfera del gas se enciende el arco de soldadura sin que haya contacto entre el electrodo y la pieza a soldar.

Existe también otro tipo de inicio, con menos inclusiones de tungsteno: el inicio en lift que no necesita alta frecuencia, sino sólo de una situación inicial de un cortocircuito de baja corriente entre el electrodo y la pieza; en el momento en que se levanta el electrodo se establece el arco, y la corriente aumenta hasta el valor de soldadura introducido.

Para mejorar la calidad de la parte final del cordón de soldadura es útil poder controlar con exactitud el descenso de la corriente de soldadura y es necesario que el gas fluya en el baño de soldadura durante unos segundos después de la extinción del arco. En muchas condiciones de trabajo es útil poder disponer de 2 corrientes de soldadura programadas previamente y poder pasar fácilmente de una a otra (Bilevel).

Polaridad de soldadura

D.C.S.P. (Direct Current Straight Polarity)

Es la polaridad más utilizada (polaridad directa), permite un reducido desgaste del electrodo (1) puesto que el 70% del calor se concentra sobre el ánodo (es decir, sobre la pieza).

Se obtienen baños estrechos y hondos con elevada velocidad de avance y, en consecuencia, con baja aportación térmica. Con esta polaridad se suele soldar la mayoría de los materiales, excepto el aluminio (y sus aleaciones) y el magnesio.

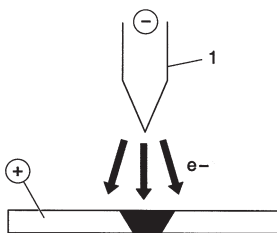

D.C.R.P. (Direct Current Reverse Polarity)

La polaridad invertida permite la soldadura de aleaciones recubiertas por una capa de óxido refractario con temperatura de fusión superior a la del metal.

No se pueden utilizar corrientes elevadas, puesto que éstas producirían un elevado desgaste del electrodo.

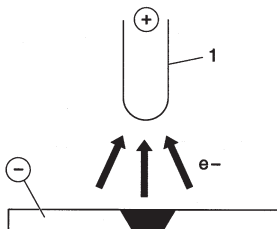

D.C.S.P.-Pulsed (Direct Current Straight Polarity Pulsed)

La utilización de una corriente directa intermitente permite un mejor control del baño de soldadura en determinadas condiciones de trabajo.

El baño de soldadura se forma por los impulsos de punta (I_p), mientras que la corriente de base (I_b) mantiene el arco encendido.

Esta solución facilita la soldadura de pequeños espesores con menores deformaciones, un mejor factor de forma y consiguiente menor peligro de agrietamiento en caliente y de inclusiones gaseosas.

Al aumentar la frecuencia (media frecuencia) se obtiene un arco más estrecho, más concentrado y más estable y una ulterior mejora de la calidad de la soldadura de espesores delgados.

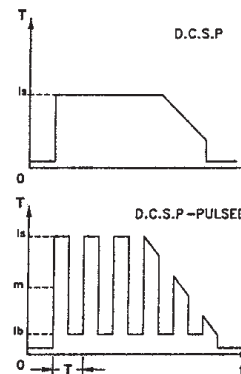

7.2.1 Soldaduras TIG de los aceros

El procedimiento TIG es muy eficaz en la soldadura de aceros, tanto al carbono como aleaciones, para la primera pasada sobre tubos y en las soldaduras que deben presentar un aspecto estético excelente. Se requiere la polaridad directa (D.C.S.P.).

Preparación de los bordes

El procedimiento requiere una cuidadosa limpieza y preparación de los bordes.

Elección y preparación del electrodo

Se aconseja usar electrodos de tungsteno de torio (2% de torio-color rojo) o, como alternativa, electrodos de cerio o de lantano con los siguientes diámetros:

Ø electrodo (mm)	gama de corriente (A)
1.0	15 ÷ 75
1.6	60 ÷ 150
2.4	130 ÷ 240

El electrodo debe estar afilado de la forma mostrada en la figura.

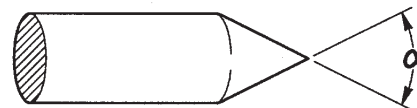

α (°)	gama de corriente (A)
30	0 ÷ 30
60 ÷ 90	30 ÷ 120
90 ÷ 120	120 ÷ 250

Material de aportación

Las varillas de aportación deben tener unas propiedades mecánicas similares a las del material de base.

No utilice trozos extraídos del material de base, puesto que pueden afectar negativamente a las soldaduras mismas.

Gas de protección

Prácticamente se utiliza siempre el argón puro (99.99%).

Corriente de soldadura (A)	Ø electrodo (mm)	Surtidor gas n°	Ø (mm)	Flujo argón (l/min)
6-70	1.0	4/5	6/8.0	5-6
60-140	1.6	4/5/6	6.5/8.0/9.5	6-7
120-240	2.4	6/7	9.5/11.0	7-8

7.2.2 Soldadura TIG de cobre

Puesto que es un procedimiento de elevada concentración térmica, el TIG es especialmente indicado en la soldadura de materiales con elevada conductividad térmica, como es el cobre.

Para la soldadura TIG del cobre siga las mismas indicaciones que para la soldadura TIG de los acero o textos específicos.

8 CARACTERÍSTICAS TÉCNICAS

	URANOS 2200 TLH			
	TIG	TIG	MMA	MMA
Tensión de alimentación U1 (50/60 Hz)	1x230Vac±15%	1x115Vac±15%	1x230Vac±15%	1x115Vac±15%
Zmax (@PCC) *	-	-	-	-
Fusible de línea retardado	16A	20A	16A	20A
Tipo de comunicación	DIGITAL	DIGITAL	DIGITAL	DIGITAL
Potencia máxima absorbida (kVA)	5.2 kVA	3.4 kVA	5.8 kVA	3.3 kVA
Potencia máxima absorbida (kW)	5.1 kW	3.4 kW	5.8 kW	3.3 kW
Factor de potencia PF	0.99	0.99	0.99	0.99
Rendimiento (μ)	85%	85%	85%	85%
Cos ϕ	0.99	0.99	0.99	0.99
Corriente máxima absorbida I1max	25.0 A	29.7 A	25.0 A	29.7 A
Corriente efectiva I1eff	16.1 A	17.6 A	16.1 A	17.6 A
Ciclo de trabajo (40°C)				
(x=35%)	220A	160A	-	-
(x=40%)	-	-	180A	-
(x=60%)	190A	145A	165A	110A
(x=100%)	165A	120A	140A	100A
Ciclo de trabajo (25°C)				
(x=80%)	220A	-	-	-
(x=90%)	-	-	180A	-
(x=100%)	210A	160A	170A	110A
Gama de ajuste I2	3-220A	3-160A	3-180A	3-110A
Tensión en vacío Uo	94Vdc	94Vdc	65Vdc	65Vdc
Tensión de pico Up	10.1kV	10.1kV	-	-
Clase de protección IP	IP23S	IP23S	IP23S	IP23S
Clase de aislamiento	H	H	H	H
Dimensiones (lxwxh)	620x270x460 mm	620x270x460 mm	620x270x460 mm	620x270x460 mm
Peso	23.7 kg.	23.7 kg.	23.7 kg.	23.7 kg.
Normas de fabricación	EN 60974-1 EN 60974-3 EN 60974-10	EN 60974-1 EN 60974-3 EN 60974-10	EN 60974-1 EN 60974-3 EN 60974-10	EN 60974-1 EN 60974-3 EN 60974-10
Cable de alimentación	3x2.5 mm ²	3x2.5 mm ²	3x2.5 mm ²	3x2.5 mm ²
Longitud de cable de alimentación	2m	2m	2m	2m

* Este dispositivo cumple con los requisitos de la Normativa EN/IEC 61000-3-11, EN/IEC 61000-3-12.

DECLARAÇÃO DE CONFORMIDADE CE

A empresa

SELCO s.r.l. - Via Palladio, 19 - 35019 ONARA DI TOMBOLO (Padova) - ITALY

Tel. +39 049 9413111 - Fax +39 049 9413311 - E-mail: selco@selcoweld.com - www.selcoweld.com

declara que o aparelho tipo

URANOS 2200 TLH

está conforme as directivas UE:

**2014/35/EU LOW VOLTAGE DIRECTIVE
2014/30/EU EMC DIRECTIVE
2011/65/EU RoHS DIRECTIVE**

e que foram aplicadas as normas:

**EN 60974-1:2018
EN 60974-3:2015
EN 60974-10:2015 Class A**

Qualquer operação ou modificação não autorizada, previamente, pela **SELCO s.r.l.** anulará a validade desta declaração.

Onara di Tombolo (PADOVA)

Selco s.r.l.



Lino Frasson
Chief Executive

ÍNDICE GERAL

1 ATENÇÃO	115
1.1 Condições de utilização	115
1.2 Protecção do operador e de outros indivíduos.....	115
1.3 Protecção contra fumos e gases	116
1.4 Prevenção contra incêndios/explosões	116
1.5 Precauções na utilização das botijas de gás.....	116
1.6 Protecção contra choques eléctricos	116
1.7 Campos electromagnéticos e interferências.....	117
1.8 Grau de protecção IP.....	117
2 INSTALAÇÃO	118
2.1 Elevação, transporte e descarga	118
2.2 Posicionamento do equipamento.....	118
2.3 Ligações	118
2.4 Instalação.....	118
3 APRESENTAÇÃO DO SISTEMA	119
3.1 Generalidades.....	119
3.2 Painel de comandos frontal.....	119
3.3 Ecrã principal.....	120
3.4 Definições	121
3.5 Ecrã de programas	123
3.6 Personalização da interface.....	125
3.7 Personalização da interface.....	125
3.8 Bloquear/desbloquear	125
3.9 Gestão de controlos externos.....	126
3.10 Limites de segurança.....	126
3.11 Ecrã de alarmes	127
3.12 Painel traseiro	128
3.13 Painel de tomadas	128
4 ACESSÓRIOS	128
4.1 Generalidades.....	128
4.2 Comando à distância RC 100	128
4.3 Pedal de comando à distância RC 120 para soldadura TIG.....	128
4.4 Comando à distância RC 180	128
4.5 Comando à distância RC 200	128
4.6 Tochas da série ST.....	129
4.7 Tochas da série ST...U/D	129
4.8 Tochas da série ST...DIGITIG.....	129
4.8.1 Generalidades.....	129
5 MANUTENÇÃO	129
6 RESOLUÇÃO DE PROBLEMAS.....	129
7 NOÇÕES TEÓRICAS SOBRE A SOLDADURA	131
7.1 Soldadura manual por arco voltaico (MMA)	131
7.2 Soldadura TIG (arco contínuo)	132
7.2.1 Soldadura TIG de aço.....	132
7.2.2 Soldadura TIG de cobre.....	133
8 CARACTERÍSTICAS TÉCNICAS	134

SIMBOLOS



Perigo iminente de lesões corporais graves e de comportamentos perigosos que podem provocar lesões corporais graves



Informação importante a seguir de modo a evitar lesões menos graves ou danos em bens



Todas as notas precedidas deste símbolo são sobretudo de carácter técnico e facilitam as operações

1 ATENÇÃO



Antes de iniciar qualquer tipo de operação na máquina, é necessário ler cuidadosamente e compreender o conteúdo deste manual. Não efectuar modificações ou operações de manutenção que não estejam previstas.

O fabricante não se responsabiliza por danos causados em pessoas ou bens, resultantes da utilização incorrecta ou da não-aplicação do conteúdo deste manual.



Para quaisquer dúvidas ou problemas relativos à utilização do equipamento, ainda que não se encontrem aqui descritos, consultar pessoal qualificado.



1.1 Condições de utilização

- Cada instalação deve ser utilizada exclusivamente para as operações para que foi projectada, nos modos e nos âmbitos previstos na chapa de características e/ou neste manual, de acordo com as directivas nacionais e internacionais relativas à segurança. Uma utilização diferente da expressamente declarada pelo construtor deve ser considerada completamente inadequada e perigosa e, neste caso, o construtor declina toda e qualquer responsabilidade.
- Esta unidade deverá ser apenas utilizada com fins profissionais, numa instalação industrial.
O construtor declina qualquer responsabilidade por eventuais danos provocados pela utilização da instalação em ambientes domésticos.
- O equipamento deve ser utilizado em ambientes cujas temperaturas estejam compreendidas entre -10°C e +40°C (entre +14°F e +104°F).
O equipamento deve ser transportado e armazenado em ambientes cujas temperaturas estejam compreendidas entre -25°C e +55°C (entre -13°F e 131°F).
- O equipamento deve ser utilizado em ambientes sem poeira, ácidos, gases ou outras substâncias corrosivas.
- O equipamento deve ser utilizado em ambientes com humidade relativa não superior a 50%, a 40°C (104°F).
O equipamento deve ser utilizado em ambientes com humidade relativa não superior a 90%, a 20°C (68°F).
- O equipamento deve ser utilizado a uma altitude máxima, acima do nível do mar, não superior a 2000 m (6500 pés).



Não utilizar o aparelho para descongelar tubos. Não utilizar este equipamento para carregar baterias e/ou acumuladores.

Não utilizar este equipamento para fazer arrancar motores.

1.2 Protecção do operador e de outros indivíduos



O processo de soldadura é uma fonte nociva de radiações, ruído, calor e gases.



Utilizar vestuário de protecção, para proteger a pele dos raios do arco, das faíscas ou do metal incandescente.

O vestuário utilizado deve cobrir todo o corpo e deve:

- estar intacto e em bom estado
- ser à prova de fogo
- ser isolante e estar seco
- estar justo ao corpo e não ter dobras



Utilizar sempre calçado conforme às normas, resistentes e que garantam isolamento contra a água.



Utilizar sempre luvas conformes às normas, que garantam isolamento eléctrico e térmico.



Colocar um ecrã de protecção retardador de fogo, para proteger a área de soldadura de raios, faíscas e escórias incandescentes.

Avisar todos os indivíduos nas proximidades que não devem olhar para o arco ou metal incandescente e que devem utilizar protecção adequada.



Usar máscaras com protectores laterais da cara e filtros de protecção adequados para os olhos (pelo menos NR10 ou superior).



Utilizar sempre óculos de protecção, com protectores laterais, especialmente durante a remoção manual ou mecânica das escórias da soldadura.



Não utilizar lentes de contacto!!!



Utilizar protectores auriculares se, durante o processo de soldadura, forem atingidos níveis de ruído perigosos.

Se o nível de ruído exceder os limites previstos pela lei, delimitar a área de trabalho e assegurar que todos os indivíduos que se encontram nas proximidades dispõem de protectores auriculares.

- Os sistemas não devem ser submetidos a qualquer tipo de modificação.
- Durante as operações de soldadura, manter os painéis laterais sempre fechados.



Evitar tocar em peças acabadas de soldar, pois o elevado calor das mesmas pode causar queimaduras graves.

- Respeitar todas as precauções descritas anteriormente também no que diz respeito a operações posteriores à soldadura pois podem desprender-se escórias das peças que estão a arrefecer.
- Verificar se a tocha arrefeceu antes de executar trabalhos ou operações de manutenção.



Assegurar que o grupo de refrigeração é desactivado, antes de desligar os tubos de alimentação e retorno do líquido de refrigeração. O líquido quente em saída pode provocar queimaduras graves.



Manter perto de si um estojo de primeiros socorros, pronto a utilizar.
Não subestimar qualquer queimadura ou ferida.



Antes de abandonar o posto de trabalho, deixar a área de trabalho em boas condições de segurança, de maneira a evitar danos materiais e pessoais acidentais.



1.3 Protecção contra fumos e gases

- Os fumos, gases e poeiras produzidos durante o processo de soldadura podem ser nocivos para a saúde. Os fumos produzidos durante o processo de soldadura podem, em determinadas circunstâncias, provocar cancro ou danos no feto de mulheres grávidas.
- Manter a cabeça afastada dos gases e fumos de soldadura.
- Providenciar uma ventilação adequada, natural ou artificial, da zona de trabalho.
- Caso a ventilação seja inadequada, utilizar máscaras e dispositivos respiratórios.
- No caso da operação de soldadura ser efectuada numa área extremamente reduzida, o operador deverá ser observado por um colega, que deve manter-se no exterior durante todo o processo.
- Não utilizar oxigénio para a ventilação.
- Verificar a eficiência da exaustão comparando regularmente as quantidades de emissões de gases nocivos com os valores admitidos pelas normas de segurança.
- A quantidade e a periculosidade dos fumos produzidos está ligada ao material base utilizado, ao material de adição e às eventuais substâncias utilizadas para a limpeza e desengorduramento das peças a soldar. Seguir com atenção as indicações do construtor, bem como as instruções constantes das fichas técnicas.
- Não efectuar operações de soldadura perto de zonas de desengorduramento ou de pintura. Colocar as botijas de gás em espaços abertos ou em locais com boa ventilação.



1.4 Prevenção contra incêndios/explosões

- O processo de soldadura pode provocar incêndios e/ou explosões.
- Retirar da área de trabalho e das áreas vizinhas todos os materiais ou objectos inflamáveis ou combustíveis. Os materiais inflamáveis devem estar a pelo menos 11 metros (35 pés) da área de soldadura ou devem estar adequadamente protegidos. A projecção de faíscas e de partículas incandescentes pode atingir, facilmente, as zonas circundantes, mesmo através de pequenas aberturas. Prestar especial atenção às condições de segurança de objectos e pessoas.
- Não efectuar operações de soldadura sobre ou perto de contentores sob pressão.
- Não efectuar operações de soldadura em contentores fechados ou tubos. Prestar especial atenção à soldadura de tubos ou recipientes, ainda que esses tenham sido abertos, esvaziados e cuidadosamente limpos. Resíduos de gás, combustível, óleo ou semelhantes poderiam causar explosões.
- Não efectuar operações de soldadura em locais onde haja poeiras, gases ou vapores explosivos.
- Verificar, no fim da soldadura, que o circuito sob tensão não pode entrar em contacto, acidentalmente, com partes ligadas ao circuito de terra.

- Colocar nas proximidades da área de trabalho um equipamento ou dispositivo de combate a incêndios.



1.5 Precauções na utilização das botijas de gás

- As botijas de gás inerte contêm gás sob pressão e podem explodir se não estiverem garantidas as condições mínimas de segurança de transporte, de manutenção e de utilização.
- As botijas devem estar fixas verticalmente a paredes ou outros apoios, com meios adequados, para evitar quedas e choques mecânicos acidentais.
- Enroscar o capuz para a protecção da válvula, durante o transporte, a colocação em funcionamento e sempre que se concluem as operações de soldadura.
- Evitar a exposição das botijas aos raios solares, a mudanças bruscas de temperatura ou a temperaturas demasiado altas. Não expor as botijas a temperaturas demasiado altas ou baixas.
- Evitar que as botijas entrem em contacto com chamas livres, arcos eléctricos, tochas ou alicates porta-eléctrodos e materiais incandescentes projectados pela soldadura.
- Manter as botijas afastadas dos circuitos de soldadura e dos circuitos de corrente em geral.
- Ao abrir a válvula da botija, manter a cabeça afastada do ponto de saída do gás.
- Ao terminar as operações de soldadura, deve fechar-se sempre a válvula da botija.
- Nunca efectuar soldaduras sobre uma botija de gás sob pressão.



1.6 Protecção contra choques eléctricos

- Um choque de descarga eléctrica pode ser mortal.
- Evitar tocar nas zonas normalmente sob tensão, no interior ou no exterior da máquina de soldar, enquanto a própria instalação estiver alimentada (tochas, pistolas, cabos de terra, fios, rolos e bobinas estão electricamente ligados ao circuito de soldadura).
- Efectuar o isolamento eléctrico da instalação e do operador de soldadura, utilizando planos e bases secos e suficientemente isolados da terra.
- Assegurar-se de que o sistema está correctamente ligado a uma tomada e a uma fonte de alimentação equipada com condutor de terra.
- Não tocar simultaneamente em duas tochas ou em dois porta-eléctrodos. Se sentir um choque eléctrico, interrompa de imediato as operações de soldadura.



O dispositivo de escorvamento e estabilização do arco foi concebido para uma utilização manual ou mecânica.



Se o comprimento do maçarico ou dos cabos de soldadura for superior a 8 m, o risco de choque eléctrico é maior.



1.7 Campos electromagnéticos e interferências

- A passagem da corrente de soldadura, através dos cabos internos e externos da máquina, cria um campo electromagnético nas proximidades dos cabos de soldadura e do próprio equipamento.
- Os campos electromagnéticos podem ter efeitos (até hoje desconhecidos) sobre a saúde de quem está sujeito a exposição prolongada.
Os campos electromagnéticos podem interferir com outros equipamentos tais como “pacemakers” ou aparelhos auditivos.



Os portadores de aparelhos electrónicos vitais (“pacemakers”) devem consultar o médico antes de procederem a operações de soldadura por arco ou de corte de plasma.

Classificação do equipamento (CEM), em conformidade com a norma EN/IEC 60974-10 (Consultar a placa sinalética ou os dados técnicos)

O equipamento Classe B cumpre os requisitos de compatibilidade electromagnética em ambientes industriais e residenciais, incluindo zonas residenciais em que o fornecimento de energia eléctrica é efectuado pela rede pública de baixa tensão.

O equipamento Classe A não deve ser utilizado em zonas residenciais em que o fornecimento de energia eléctrica é efectuado pela rede pública de baixa tensão, dado que eventuais perturbações de condutividade e radiação poderão dificultar a compatibilidade electromagnética do equipamento classe A nessas zonas.

Instalação, utilização e estudo da área

Este equipamento foi construído em conformidade com as indicações contidas na norma harmonizada EN60974-10 e está identificado como pertencente à “CLASSE A”.

Esta máquina só deve ser utilizada com fins profissionais, numa instalação industrial.

O construtor declina qualquer responsabilidade por eventuais danos provocados pela utilização da instalação em ambientes domésticos.



O utilizador deve ser especializado na actividade, sendo, por isso, responsável pela instalação e pela utilização do equipamento de acordo com as indicações do fabricante. Caso se detectem perturbações electromagnéticas, o operador do equipamento terá de resolver o problema, se necessário em conjunto com a assistência técnica do fabricante.



As perturbações electromagnéticas têm sempre que ser reduzidas até deixarem de constituir um problema.



Antes de instalar este equipamento, o utilizador deverá avaliar potenciais problemas electromagnéticos que poderão ocorrer nas zonas circundantes e, particularmente, os relativos às condições de saúde das pessoas expostas, por exemplo, das pessoas que possuam “pacemakers” ou aparelhos auditivos.

Requisitos da rede de energia eléctrica (Consultar os dados técnicos)
O equipamento de alta potência pode, em virtude da corrente primária distribuída pela rede de energia eléctrica, influenciar a qualidade da potência da rede. Por conseguinte, os requisitos ou restrições de ligação referentes à impedância da energia eléctrica máxima permitida (Z_{max}) ou à capacidade mínima de fornecimento (S_{sc}) exigida no ponto de ligação à rede pública (Ponto de Acoplamento Comum à rede pública (PAC)) podem aplicar-se a alguns tipos de equipamento (consultar os dados técnicos). Neste caso, compete ao instalador ou utilizador do equipamento garantir a ligação do equipamento, consultando o fornecedor da rede de distribuição, se necessário.

Em caso de interferência, poderá ser necessário tomar precauções adicionais tais como a colocação de filtros na rede de alimentação.

É também necessário considerar a possibilidade de blindar o cabo de alimentação.

Cabos de soldadura

Para minimizar os efeitos dos campos electromagnéticos, respeitar as seguintes instruções:

- Enrolar juntos e fixar, quando possível, o cabo de terra e o cabo de potência.
- Evitar enrolar os cabos de soldadura à volta do corpo.
- Evitar colocar-se entre o cabo de terra e o cabo de potência (manter os dois cabos do mesmo lado).
- Os cabos deverão ser mantidos tão curtos quanto possível, colocados juntos entre si e mantidos ao nível do chão.
- Colocar o equipamento a uma certa distância da zona de soldadura.
- Os cabos devem ser colocados longe de outros cabos eventualmente presentes.

Ligação à terra

Deve ter-se em consideração que todos os componentes metálicos da instalação de soldadura e dos que se encontram nas suas proximidades devem ser ligados à terra.

A ligação à terra deverá ser feita de acordo com as normas nacionais.

Ligação da peça de trabalho à terra

Quando a peça de trabalho não está ligada à terra, por razões de segurança eléctrica ou devido às suas dimensões e posição, uma ligação entre a peça e a terra poderá reduzir as emissões. É necessário ter em consideração que a ligação à terra da peça de trabalho não aumenta o risco de acidente para o operador nem danifica outros equipamentos eléctricos.

A ligação à terra deverá ser feita de acordo com as normas nacionais.

Blindagem

A blindagem selectiva de outros cabos e equipamentos presentes na zona circundante pode reduzir os problemas provocados por interferência electromagnética. A blindagem de toda a máquina de soldar pode ser ponderada para aplicações especiais.

S

1.8 Grau de protecção IP

IP23S

- Invólucro protegido contra o acesso de dedos a partes perigosas e contra objectos sólidos com diâmetro superior/ igual a 12,5 mm.
- Invólucro protegido contra chuva que caia num ângulo até 60°.
- Invólucro protegido contra os efeitos danosos devidos à entrada de água, quando as partes móveis do equipamento não estão em movimento.

2 INSTALAÇÃO



A instalação só pode ser executada por pessoal experiente e autorizado pelo fabricante.



Para executar a instalação, assegurar-se de que o gerador está desligado da rede de alimentação.



É proibida a ligação dos geradores em série ou em paralelo.



2.1 Elevação, transporte e descarga

- O equipamento é fornecido com uma pega, para transporte à mão.
- Utilizar um empilhador, prestando a maior atenção durante a deslocação, para evitar a queda do gerador.



Nunca subestimar o peso do equipamento, (ver características técnicas).

Nunca deslocar, ou posicionar, a carga suspensa sobre pessoas ou bens.



Não deixar cair o equipamento, nem exercer pressão desnecessária sobre ele.



2.2 Posicionamento do equipamento

Observar as seguintes regras:

- Fácil acesso aos comandos e ligações do equipamento.
- Não colocar o equipamento em espaços reduzidos.
- Nunca colocar o equipamento num plano com inclinação superior a 10° em relação ao plano horizontal.
- Ligar o equipamento num lugar seco, limpo e com ventilação apropriada.
- Proteger o equipamento da chuva e do sol.

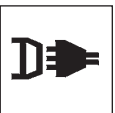

2.3 Ligações

O equipamento dispõe de um cabo de alimentação para ligação à rede.

A instalação pode ser alimentada com:

- 400 V trifásico
- 230 V trifásico



ATENÇÃO: para evitar danos em pessoas ou no equipamento, é necessário controlar a tensão de rede seleccionada e os fusíveis ANTES de ligar a máquina à rede de alimentação. Além disso, é necessário assegurar-se de que o cabo é ligado a uma tomada que disponha de ligação à terra.



O funcionamento do equipamento está garantido para tolerâncias de tensão variáveis entre $\pm 15\%$ do valor nominal.

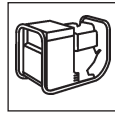

É possível alimentar a instalação por meio de um grupo electrogéneo, na condição deste garantir uma tensão de alimentação estável de $\pm 15\%$ relativamente ao valor de tensão nominal declarado pelo fabricante, em todas as condições de funcionamento possíveis e à máxima potência nominal.



Normalmente, é aconselhável a utilização de grupos electrogéneos de potência nominal igual a 2 vezes a de uma fonte de alimentação monofásica ou de potência nominal igual a 1,5 vezes a de uma fonte de alimentação trifásica.



É aconselhável o uso de grupos electrogéneos com controlo electrónico.



Para protecção dos utilizadores, o equipamento deve ser correctamente ligado à terra. O cabo de alimentação dispõe de um condutor (amarelo - verde) para ligação à terra, que deve ser ligado a uma ficha com ligação à terra.



A instalação eléctrica deve ser executada por pessoal técnico especializado, com os requisitos técnico-profissionais específicos e em conformidade com a legislação do país em que se efectua a instalação.

O cabo de alimentação do gerador dispõe de um fio amarelo/verde, que deverá estar SEMPRE ligado à terra. Este fio amarelo/verde NUNCA deve ser utilizado com outros condutores de corrente.

Assegurar-se de que o local de instalação possui ligação à terra e de que as tomadas de corrente se encontram em perfeitas condições.

Instalar somente fichas homologadas conformes às normas de segurança.



2.4 Instalação

Ligação para a soldadura MMA

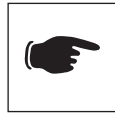

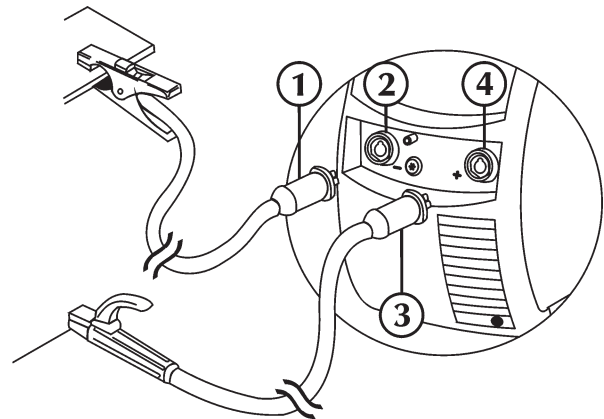

A ligação ilustrada na figura tem como resultado uma soldadura com polaridade inversa. Para obter uma soldadura com polaridade directa, inverta a ligação.

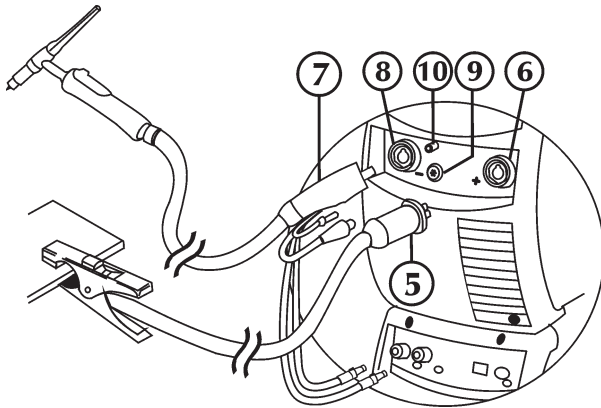

- Ligar (1) o grampo de massa à tomada negativa (-) (2) da fonte de alimentação.
- Ligar (3) o porta-eléctrodo à tomada positiva (+) (4) da fonte de alimentação.

Ligação para a soldadura TIG



- Ligar (5) o grampo de massa à tomada positiva (+) (6) da fonte de alimentação.
- Ligar a tocha TIG (7) à tomada da tocha (8) da fonte de alimentação.
- Ligar o tubo de gás proveniente da botija ao conector de gás posterior.
- Ligar o cabo de sinal da tocha à ligação adequada (9).
- Ligar o tubo de gás da tocha à união/ligação adequada (10).
- Ligar o tubo de água da tocha (vermelho ) ao conector rápido de entrada da unidade de refrigeração.
- Ligar o tubo de água da tocha (azul escuro ) ao conector rápido de saída da unidade de refrigeração.





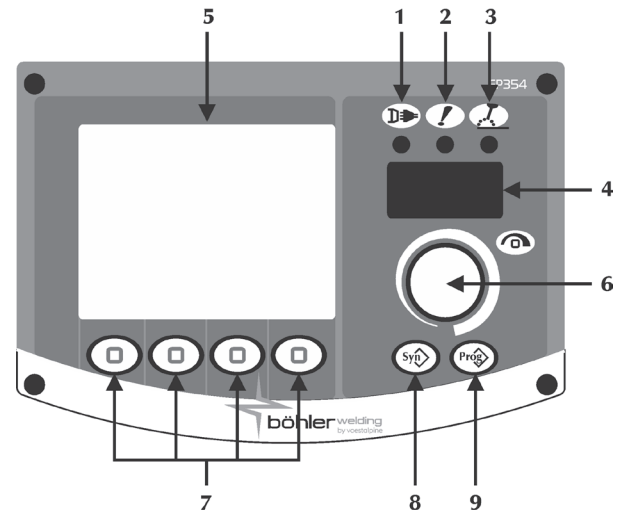

3 APRESENTAÇÃO DO SISTEMA

3.1 Generalidades

Os equipamentos URANOS 2200 TLH são fontes de alimentação inversoras de corrente constante, desenvolvidas para soldadura por eléctrodo (MMA), TIG CC (corrente contínua). São sistemas multiprocessadores totalmente digitais (processamento de dados em DSP e comunicação via CAN-BUS), aptos a responder da melhor forma às múltiplas exigências do mundo da soldadura.

3.2 Painel de comandos frontal



- 1 Alimentação**
 Indica que o equipamento está ligado à fonte de alimentação e se encontra activo.
- 2 Alarme geral**
 Indica a eventual intervenção de dispositivos de protecção, como a protecção de temperatura (consultar a secção "Códigos de alarme").
- 3 Alimentação activa**
 Indica a presença de potência nas ligações de saída do equipamento.
- 4 Visor de 7 segmentos**
Permite que sejam apresentados os parâmetros gerais da máquina de soldar, durante a inicialização, a definição, a leitura da corrente e da potência, bem como durante a soldadura e codificação dos alarmes.
- 5 Visor LCD**
Permite que sejam apresentados os parâmetros gerais da máquina de soldar, durante a inicialização, a definição, a leitura da corrente e da potência, bem como durante a soldadura e codificação dos alarmes. Permite que todas as operações sejam apresentadas instantaneamente.
- 6 Manípulo de regulação principal**
 Permite que a corrente de soldadura seja permanentemente ajustada. Permite a acesso à configuração, selecção e definição dos parâmetros de soldadura.
- 7 Processos/funções**
Permite seleccionar as diversas funções do sistema (processo de soldadura, modo de soldadura, pulsação de corrente, modo gráfico, etc.).
- 8 Não utilizado**

- 9 Programas**
 Permite o armazenamento e gestão de 64 programas de soldadura, que podem ser personalizados pelo operador.

3.3 Ecrã principal

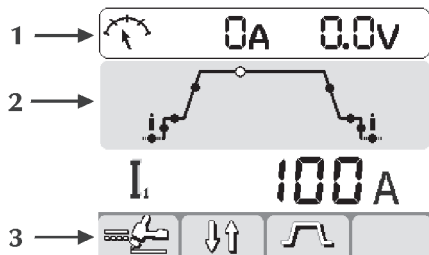
Permite o controlo do sistema e do processo de soldadura, apresentando as definições principais.



1 Medições

Durante a operação de soldadura, os valores reais de corrente e de tensão são apresentados no visor LCD.

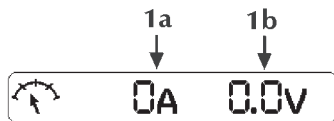

- 1a Corrente de soldadura
- 1b Tensão de soldadura

2 Parâmetros de soldadura

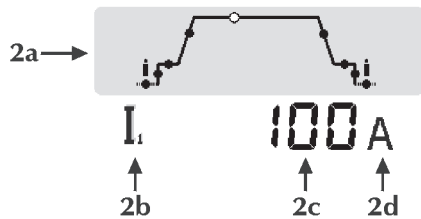



- 2a Parâmetros de soldadura
Premir a tecla de codificação ("encoder"), para seleccionar o parâmetro pretendido.
Rodar a tecla de codificação ("encoder"), para regular o valor do parâmetro seleccionado.
- 2b Ícone de parâmetro
- 2c Valor de parâmetro
- 2d Unidade de medida do parâmetro

3 Funções

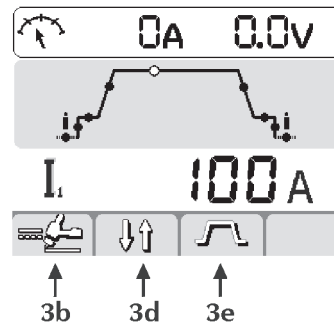
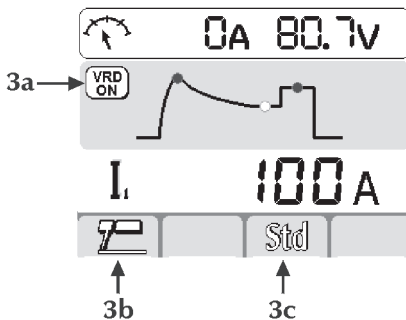





Permite a definição das funções de processo e métodos de soldadura mais importantes.



- 3a Dispositivo de redução da potência VRD
Indica que a potência em vazio do equipamento está controlada.
- 3b Permite a selecção do processo de soldadura
 -  MMA
 -  TIG CC
- 3c Sinergia
Permite definir a melhor dinâmica do arco seleccionando o tipo de eléctrodo utilizado:

STD	Básico/ Rutílico
CLS	Celulósico
CrNi	Aço
Alu	Alumínio
Cast iron	Ferro fundido

Seleccionar correctamente a dinâmica do arco permite maximizar os benefícios provenientes do gerador, com o objectivo de obter o melhor desempenho de soldadura possível.
A perfeita soldabilidade do eléctrodo utilizado não é garantida (a soldabilidade depende da qualidade dos consumíveis e do respectivo estado de conservação, das condições de funcionamento e de soldadura, de numerosas aplicações possíveis, etc.).

- 3d Permite a selecção do método de soldadura
 -  2 Fases
 -  4 Fases
 -  Bilevel
- 3e Pulsação de corrente
 -  Corrente CONSTANTE
 -  Corrente PULSADA
 -  Fast Pulse

3.4 Definições

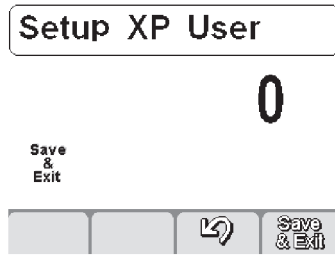

Permite a definição e a regulação de uma série de parâmetros adicionais para um controlo melhorado e mais preciso do sistema de soldadura.

Os parâmetros presentes nas definições estão organizados em função do processo de soldadura seleccionado e possuem um código numérico.







Acesso a definições: carregar durante 5 seg. na tecla de codificação.

Seleção e regulação do parâmetro desejado: rodar a tecla de codificação ("encoder") até visualizar o código numérico relativo ao parâmetro. Neste momento, carregar na tecla de codificação permite a visualização do valor definido para o parâmetro seleccionado e a respectiva regulação.

Saída de definições: para sair da secção "regulação" premir novamente a tecla de codificação.

Para sair de definições, aceder ao parâmetro "0" (guardar e sair) e premir a tecla de codificação.

Lista dos parâmetros de definições (MMA)

- 0 Guardar e sair**
 Permite guardar as modificações e sair de definições.
- 1 Reset**
 Permite redefinir todos os parâmetros para os valores predefinidos.
- 3 "Hot start"**
 Permite regular o valor de "hot start" em MMA. Permite um início mais ou menos quente nas fases de ignição do arco, facilitando as operações iniciais.
 Parâmetro definido em percentagem (%) da corrente de soldadura.
 Mínimo "Off", Máximo 500%, Predefinido 80%
- 7 Corrente de soldadura**
 Permite regular a corrente de soldadura.
 Parâmetro definido em Amperes (A).
 Mínimo 3 A, Máximo I_{max}, Predefinido 100 A
- 8 "Arc force"**
 Permite regular o valor do "Arc force" em MMA. Permite uma resposta dinâmica mais ou menos energética em soldadura, facilitando as operações realizadas pelo soldador.
 Aumentar o valor da força do arco para reduzir o risco de colagem do eléctrodo.
 Parâmetro definido em percentagem (%) da corrente de soldadura.
 Mínimo "Off", Máximo 500%, Predefinido 30%
- 204 Dynamic power control (DPC)**
 Permite seleccionar a característica V/I pretendida.

I = C Corrente constante

O aumento ou redução da altura do arco não tem efeito na corrente de soldadura necessária.



Básico, Rutílico, Ácido, Aço, Ferro fundido

1 ÷ 20* Diminuição do controlo de gradiente

O aumento da altura do arco provoca uma redução da corrente de soldadura (e vice-versa), de acordo com o valor determinado por 1 para 20 amperes por volt.

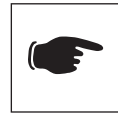

Celulósico, Alumínio

P = C* Potência constante

O aumento da altura do arco provoca uma redução da corrente de soldadura (e vice-versa), de acordo com a lei: $V \cdot I = K$.



Celulósico, Alumínio

312 Tensão de extinção do arco



Permite definir o valor de tensão que, ao ser atingido, força a extinção do arco eléctrico.

Permite uma melhor gestão das várias condições de funcionamento ocorridas. Na fase de soldadura por pontos, por exemplo, uma baixa tensão de extinção do arco possibilita uma menor produção de chama no afastamento do eléctrodo da peça reduzindo salpicos, queimaduras e oxidação da peça.

No caso da utilização de eléctrodos que necessitam de altas tensões é aconselhável, pelo contrário, definir um limite alto, para evitar que o arco se extinga durante a soldadura.



Nunca definir uma tensão de extinção do arco maior do que a tensão em vazio do gerador.

Parâmetro definido em Volt (V).

Mínimo 0 V, Máximo 99,9 V, Predefinido 57 V

500



Permite seleccionar a interface gráfica pretendida:

XE (Modo Básico)

XA (Modo Avançado)

XP (Modo Profissional)

Permite aceder aos níveis de definição superiores:

USER: utilizador

SERV: serviço

vaBW: vaBW

551 Bloquear/desbloquear



Permite o bloqueio dos controlos do painel e a introdução de um código de protecção (consultar a secção "Bloquear/desbloquear").

552 Tom avisador sonoro



Permite a regulação do tom avisador sonoro.

Mínimo "Off", Máximo 10, Predefinido 5

553 Contraste



Permite a regulação do contraste do visor.

Mínimo 0, Máximo 50

601 Passo de regulação



Permite a regulação de um parâmetro, com um passo que pode ser personalizado pelo operador.

Mínimo 1, Máximo "I_{max}", Predefinido 1

602 Parâmetro externo CH1, CH2, CH3, CH4



Permite a gestão do parâmetro externo 1 (valor mínimo, valor máximo).

(Consultar a secção "Gestão de controlos externos).

751 Leitura de corrente



Permite a apresentação do valor real da corrente de soldadura.

752 **Leitura de tensão**



Permite a apresentação do valor real da tensão de soldadura.

Lista de parâmetros nas definições (TIG)

0 **Guardar e sair**



Permite guardar as modificações e sair de definições.

1 **Reset**



Permite redefinir todos os parâmetros para os valores predefinidos.

2 **Pré-gás**



Permite definir e regular o fluxo de gás antes da ignição do arco.

Permite o carregamento do gás na tocha e a preparação do ambiente para a soldadura.

Mínimo 0.0 seg., Máximo 99.9 seg., Predefinido 0.1 seg.

3 **Corrente inicial**



Permite regular a corrente inicial de soldadura.

Permite obter um banho de fusão mais ou menos quente, imediatamente após a ignição do arco.

Definição de parâmetro: Amperes (A) - Percentagem (%).

Mínimo 3A-1%, Máximo I_{max}-500%, Predefinido 50%

5 **Duração de corrente inicial**



Permite a definição do período de tempo em que a corrente inicial é mantida.

Definição de parâmetro: segundos (s).

Mínimo "off", Máximo 99.9 seg., Predefinido "off"

6 **Rampa de subida**



Permite definir uma passagem gradual entre a corrente inicial e a corrente de soldadura. Parâmetro definido em segundos (s).

Mínimo "off", Máximo 99.9 seg., Predefinido "off"

7 **Corrente de soldadura**



Permite regular a corrente de soldadura.

Parâmetro definido em Amperes (A).

Mínimo 3 A, Máximo I_{max}, Predefinido 100 A

8 **Corrente de duplo nível**



Permite regular a corrente secundária na modalidade de soldadura de duplo nível.

À primeira pressão do botão da tocha obtém-se a pré-vazão do gás, a ignição do arco e a soldadura com corrente inicial.

À primeira libertação do botão obtém-se a rampa de subida à corrente "I1". Se o soldador pressiona e solta rapidamente o botão passa-se a "I2"; pressionando e soltando rapidamente o botão passa-se novamente a "I1" e assim adiante.

Pressionando por um período de tempo mais longo, inicia a rampa de descida da corrente que conduz à corrente final.

Soltando o botão produz-se o desligamento do arco enquanto que o gás continua a fluir pelo tempo de pós-vazão.

Definição de parâmetro: Amperes (A) - Percentagem (%).

Mínimo 3A-1%, Máximo I_{max}-500%, Predefinido 50%

10 **Corrente de base**



Permite regular a corrente de base nos modos pulsado e pulsado rápido.

Parâmetro definido em Amperes (A).

Mínimo 3A-1%, Corrente de soldadura máxima-100%, Predefinido 50%

12 **Frequência de pulsação**



Permite activar o modo de pulsação.

Permite regular a frequência de pulsação.

Permite obter melhores resultados na soldadura de materiais finos, bem como uma melhor qualidade estética do rebordo.

Definição de parâmetro: Hertz (Hz)

Mínimo 0.1Hz, Máximo 25Hz, Predefinido "off"

13 **Ciclo de funcionamento de pulsação**



Permite regular o ciclo de funcionamento na soldadura por pulsação.

Permite que o pico de corrente seja mantido por um período de tempo mais ou menos longo.

Definição de parâmetro: percentagem (%).

Mínimo 1%, Máximo 99%, Predefinido 50%

14 **Frequência de pulsação rápida (TIG CC)**



Permite regular a frequência de pulsação.

Permite uma acção de concentração e a obtenção de uma melhor estabilidade do arco eléctrico.

Definição de parâmetro: KiloHertz (kHz).

Mínimo 0.02KHz, Máximo 2.5KHz, Predefinido "off"

15 **Declives de pulsação**



Permite definir um tempo de declive, durante a operação de pulsação.

Permite obter uma variação gradual entre o pico de corrente e a corrente de base, obtendo um arco de soldadura mais ou menos suave.

Definição de parâmetro: percentagem (%).

Mínimo "off", Máximo 100%, Predefinido "off"

16 **Rampa de descida**



Permite definir uma passagem gradual entre a corrente de soldadura e a corrente final.

Parâmetro definido em segundos (s).

Mínimo "off", Máximo 99.9 seg., Predefinido "off"

17 **Corrente final**



Permite regular a corrente final.

Parâmetro definido em Amperes (A).

Mínimo 3A-1%, Máximo I_{max}-500%, Predefinido 10A

19 **Duração de corrente final**



Possibilita a definição do período de tempo em que a corrente final é mantida.

Definição de parâmetro: segundos (s).

Mínimo "off", Máximo 99.9 seg., Predefinido "off"

20 **Pós-gás**



Permite regular o fluxo de gás no fim da soldadura.

Definição de parâmetro: segundos (s).

Mínimo 0.0 seg., Máximo 99.9 seg., Predefinido "syn"

203 **Ignição Tig (HF)**



Permite seleccionar os modos de ignição do arco.

On= HF START, Off= LIFT START, Predefinido HF START

204 **Soldadura por pontos**



Permite activar o processo "soldadura por pontos" e estabelecer o tempo de soldadura.

Permite a temporização do processo de soldadura.

Definição de parâmetro: segundos (s).

Mínimo "off", Máximo 99.9 seg., Predefinido "off"

205 **Reiniciar**



Permite activar a função de reinicialização.

Permite a extinção imediata do arco durante a descida de declive ou a reinicialização do ciclo de soldadura.

Activado por predefinição.

0=Off, 1=On, Predefinido "on"

206 **Junção facilitada (TIG CA)**



Permite a ignição do arco em corrente pulsada e temporização da função antes da reposição automática das condições de soldadura predefinidas.

Permite maior velocidade e precisão durante operações de soldadura descontínua nas peças.

Definição de parâmetro: segundos (s).

Mínimo 0.1 seg., Máximo 25.0 seg., Predefinido "off"

- 500** Permite seleccionar a interface gráfica pretendida:
 XE (Modo Básico)
 XA (Modo Avançado)
 XP (Modo Profissional)

Permite aceder aos níveis de definição superiores:
 USER: utilizador
 SERV: serviço
 vaBW: vaBW

551 Bloquear/desbloquear



Permite o bloqueio dos controlos do painel e a introdução de um código de protecção (consultar a secção "Bloquear/desbloquear").

552 Tom avisador sonoro



Permite a regulação do tom avisador sonoro. Mínimo "Off", Máximo 10, Predefinido 5

553 Contraste



Permite a regulação do contraste do visor. Mínimo 0, Máximo 50

601 Passo de regulação U/D



Permite a regulação de um parâmetro, com um passo que pode ser personalizado pelo operador. Mínimo Off, Máximo MAX, Predefinido 1

602 Parâmetro externo CH1, CH2, CH3, CH4



Permite a gestão do parâmetro externo 1 (valor mínimo, valor máximo, valor predefinido, parâmetro seleccionado). (Consultar a secção "Gestão de controlos externos").

606 Tocha U/D



Permite a gestão do parâmetro externo (U/D). 0=Off, 1=A

751 Leitura de corrente



Permite a apresentação do valor real da corrente de soldadura.

752 Leitura de tensão



Permite a apresentação do valor real da tensão de soldadura.

801 Limites de segurança



Permite a definição dos limites de aviso e dos limites de segurança. Permite o controlo preciso das várias fases de soldadura (consultar a secção "Limites de segurança").

3.5 Ecrã de programas

1 Generalidades

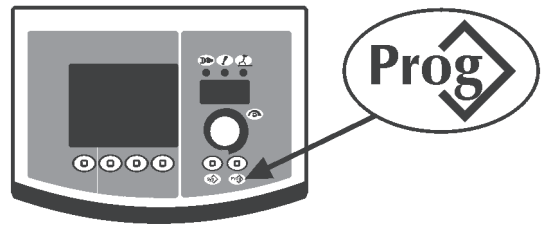

Permite o armazenamento e gestão de 64 programas de soldadura, que podem ser personalizados pelo operador.

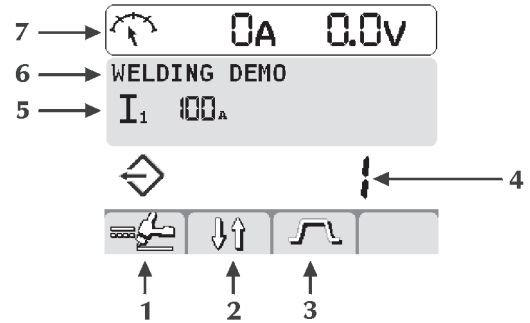

- 1 Processo do programa seleccionado
- 2 Métodos de soldadura
- 3 Pulsação de corrente
- 4 Número do programa seleccionado
- 5 Parâmetros principais do programa seleccionado
- 6 Descrição do programa seleccionado
- 7 Medições

2 Armazenamento de programas

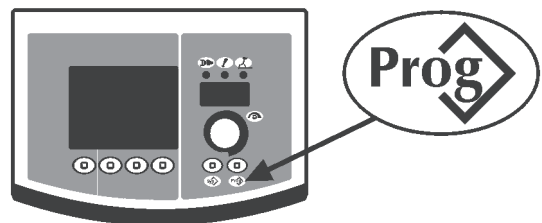

Carregar no botão **Prog** durante, pelo menos, 1 segundo, para aceder ao menu "armazenamento de programas".

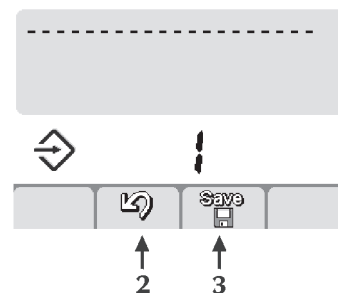

Rodar a tecla de codificação ("encoder"), para seleccionar o programa pretendido (ou a memória vazia).



Programa armazenado



Memória vazia

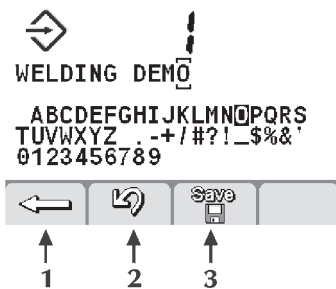

Carregar no botão (2), para cancelar a operação .

Carregar no botão (3), para salvaguardar todas as definições actuais no programa seleccionado  .





Introduzir uma descrição do programa.

- Rodar a tecla de codificação ("encoder"), para seleccionar a letra pretendida.
- Premir a tecla de codificação ("encoder"), para armazenar a letra pretendida.
- Carregar no botão (1), para anular a última letra  .

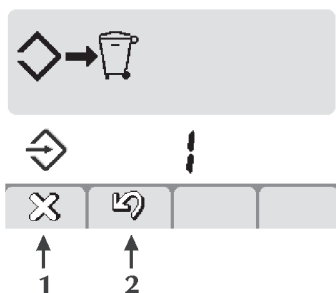
Carregar no botão (2), para cancelar a operação  .
Carregar no botão (3), para confirmar a operação  .



O armazenamento de um novo programa num local da memória já ocupado, requer que esse local da memória seja cancelado, através de um procedimento obrigatório.

- Carregar no botão (2), para cancelar a operação  .
- Carregar no botão (1), para remover o programa seleccionado  .
- Retomar o processo de armazenamento.

3 Recuperação de programas

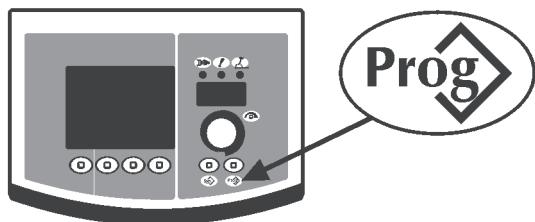

Carregar no botão **Prog**, para recuperar o 1º programa disponível.

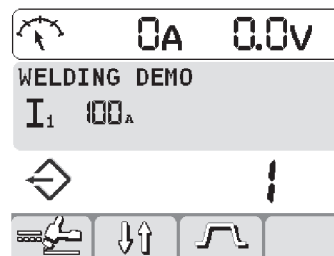

Carregar no botão **Prog**, para seleccionar o programa pretendido.

Rodar a tecla de codificação ("encoder"), para seleccionar o programa pretendido.

São recuperados apenas os locais da memória ocupados por um programa, sendo automaticamente ignorados os locais vazios.

4 Cancelamento de programas

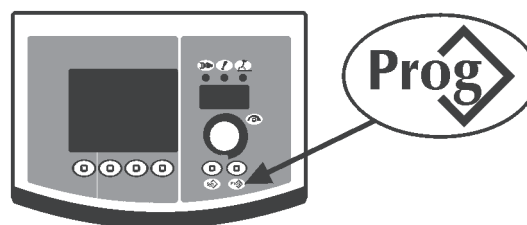

Carregar no botão **Prog** durante, pelo menos, 1 segundo, para aceder ao menu "Cancelamento de programas".

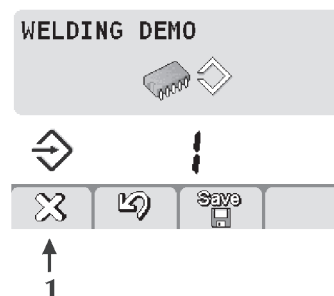

Rodar a tecla de codificação ("encoder"), para seleccionar o programa pretendido.

Carregar no botão (1), para apagar o programa seleccionado  .

Carregar no botão (2), para cancelar a operação  .

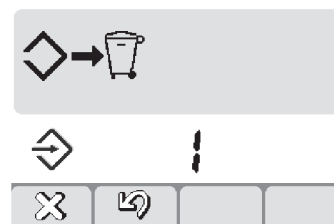

Carregar no botão (1), para confirmar a operação  .

Carregar no botão (2), para cancelar a operação  .

3.6 Personalização da interface

1 Personalização do visor de 7 segmentos

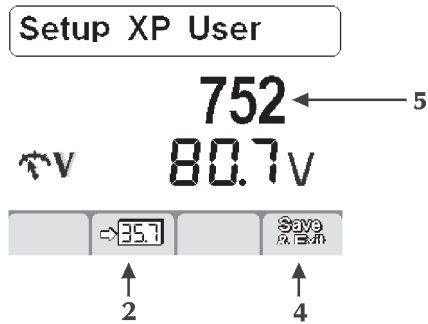

Premir a tecla de codificação (“encoder”) durante, pelo menos, 5 segundos, para aceder às definições.
Rodar a tecla de codificação (“encoder”), de forma a posicionar o parâmetro pretendido no quadrante central (5), seleccionando-o.

Carregar no botão (2), para armazenar o parâmetro seleccionado no visor de 7 segmentos **35.7**.
Carregar no botão (4), para salvar e sair do ecrã actual **Save & Exit**.

Predefinido I1

3.7 Personalização da interface

Permite que os parâmetros sejam personalizados no menu principal.

500 Permite seleccionar a interface gráfica pretendida:

- XE (Modo Básico)
- XA (Modo Avançado)
- XP (Modo Profissional)

	PROCESSO	PARAMETRO
XE	MMA	I ₁
	TIG CC	I ₁ I ₂ [W] [M] [A]
XA	MMA	I ₁ [A] [W] [M] [A]
	TIG CC	I ₁ I ₂ [W] [M] [A] [V] [A] [t]
XP	MMA	I ₁ [A] [W] [M] [A]
	TIG CC	[t] [A] [W] [M] [A] [V] [A] [t]

3.8 Bloquear/desbloquear

Permite o bloqueamento de todas as definições do painel de controlo, com uma palavra-passe de segurança.

Premir a tecla de codificação (“encoder”) durante, pelo menos, 5 segundos, para aceder às definições.

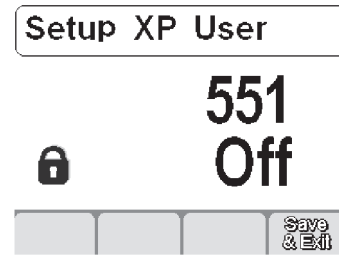

Rodar a tecla de codificação (“encoder”), de forma a posicionar o parâmetro pretendido (551) no quadrante central, seleccionando-o.

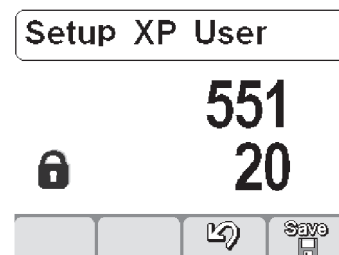

Premir a tecla de codificação (“encoder”), para activar a regulação do parâmetro seleccionado.

Rodar a tecla de codificação (“encoder”), para definir um código numérico (palavra-passe).

Premir a tecla de codificação (“encoder”), para confirmar a alteração efectuada.

Carregar no botão (4), para salvar e sair do ecrã actual **Save & Exit**.

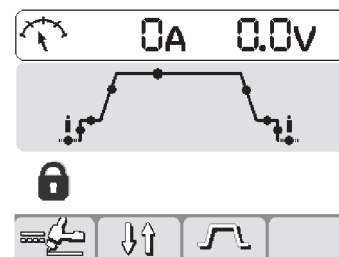

A execução de qualquer operação num painel de controlo bloqueado faz surgir um ecrã especial.

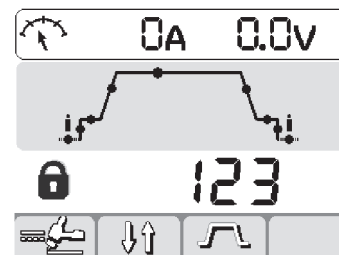

- Rodar a tecla de codificação (“encoder”) e introduzir a palavra-passe correcta, para aceder temporariamente às funcionalidades do painel (5 minutos).

Carregar no botão de codificação (“encoder”), para confirmar a alteração efectuada.

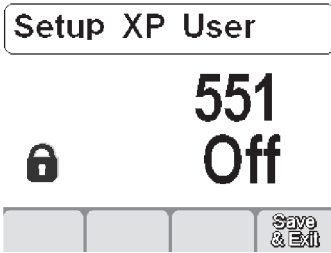

- Aceder às definições (seguir as instruções dadas acima) e repor o parâmetro 551 em “off”, para desbloquear definitivamente o painel de controlo.
Carregar no botão (4), para confirmar as alterações efectuadas.

3.9 Gestão de controlos externos

Permite que dispositivos externos definam o método de gestão dos parâmetros de soldadura (RC, tocha, etc.).

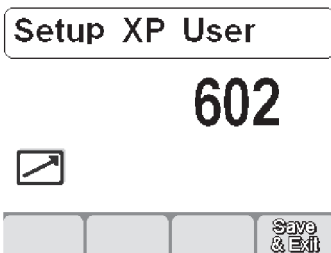

- Premir a tecla de codificação (“encoder”) durante, pelo menos, 5 segundos, para aceder às definições.
Rodar a tecla de codificação (“encoder”), de forma a posicionar o parâmetro pretendido (602) no quadrante central, seleccionando-o.

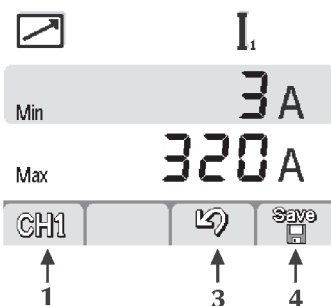

Premir a tecla de codificação (“encoder”), para aceder ao ecrã “Gestão de controlos externos”.

Carregar no botão (1), para seleccionar o parâmetro pretendido (CH1, CH2, CH3, CH4).



Premir a tecla de codificação (“encoder”), para seleccionar o parâmetro pretendido (seleccionar o parâmetro - Mín.-Máx.).

Rodar a tecla de codificação (“encoder”), para regular o parâmetro pretendido (seleccionar o parâmetro - Mín.-Máx.).

Carregar no botão (4), para salvar e sair do ecrã actual.

Carregar no botão (3), para cancelar a operação.

3.10 Limites de segurança

Permite o controlo do processo de soldadura, através da definição de limites de aviso e limites de segurança,  MIN  MAX aplicáveis aos principais parâmetros mensuráveis  MIN

 MAX :

I_i Corrente de soldadura

V Tensão de soldadura

 Movimento automatizado

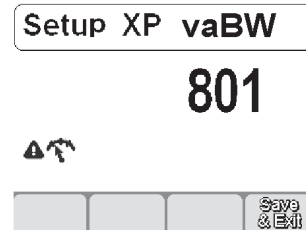

Premir a tecla de codificação (“encoder”) durante, pelo menos, 5 segundos, para aceder às definições.

Seleccionar o parâmetro pretendido (801).

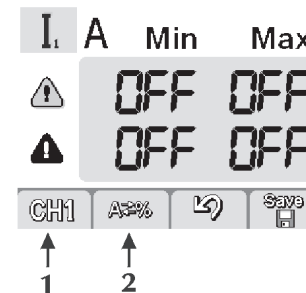

Premir a tecla de codificação (“encoder”), para aceder ao ecrã “Limites de segurança”.

Carregar no botão (1) **CH1** para seleccionar o parâmetro pretendido..

Carregar no botão (2) **A:%**, para seleccionar o método de definição dos limites de segurança.

A / V Valor absoluto

% Valor percentual

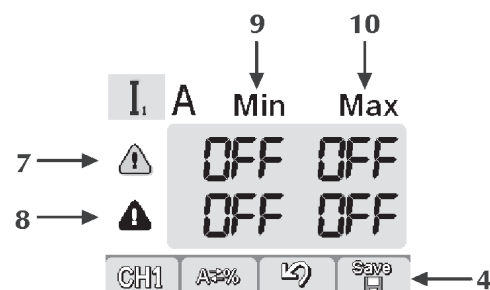

7 Linha dos limites de aviso

8 Linha dos limites de alarme

9 Coluna de níveis mínimos

10 Coluna de níveis máximos

Premir a tecla de codificação (“encoder”), para seleccionar a caixa pretendida (a caixa seleccionada é apresentada com inversão de contraste).

Rodar a tecla de codificação (“encoder”), para regular o nível do limite seleccionado.

Carregar no botão (4)  , para salvar e sair do ecrã actual.



Ultrapassar um dos limites de aviso faz surgir um sinal visual no painel de controlo.

Ultrapassar um dos limites de alarme faz surgir um sinal visual no painel de controlo e provoca o bloqueio imediato das operações de soldadura.

É possível definir filtros de soldadura iniciais e finais, para evitar sinais de erro na ignição e extinção do arco (consultar a secção “Definições” - Parâmetros 802-803-804).

3.11 Ecrã de alarmes

Permite indicar a intervenção de um alarme e proporciona as indicações mais importantes para a resolução de qualquer problema encontrado.

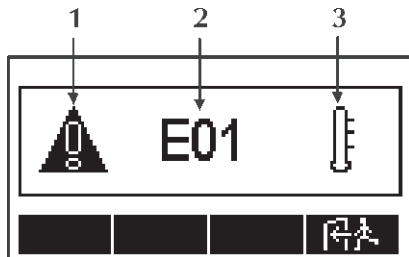

1 Ícone do alarme



2 Código do alarme

E01

3 Tipo do alarme



Códigos de alarme

E01, E02, E03 Alarme de temperatura



E10 Alarme de módulo de alimentação



E11, E19 Alarme de configuração do sistema



E13 Alarme de comunicação (FP)



E14, E15, E18 Alarme de programa não-válido



E17 Alarme de comunicação (μP-DSP)



E20 Alarme de falha de memória



E21 Alarme de perda de dados



E22 Alarme de comunicação (DSP)



E27 Alarme de falha de memória ()



E28 Alarme de falha de memória ()



E29 Alarme de medidas incompatíveis



E30 Alarme de comunicação (HF)



E38 Alarme de subtensão



E39, E40 Alarme de alimentação do sistema



E43 Alarme de insuficiência de líquido de refrigeração



E99 Alarme geral



Códigos de limites de segurança

E54 Nível de corrente excedido (Alarme)



E62 Nível de corrente excedido (Aviso)



E55 Nível de corrente excedido (Alarme)



E63 Nível de corrente excedido (Aviso)



E56 Nível de tensão excedido (Alarme)



E64 Nível de tensão excedido (Aviso)



E57 Nível de tensão excedido (Alarme)



E65 Nível de tensão excedido (Aviso)



E70 Alarme de “AVISO” incompatível







E71 Alarme de líquido de refrigeração demasiado quente

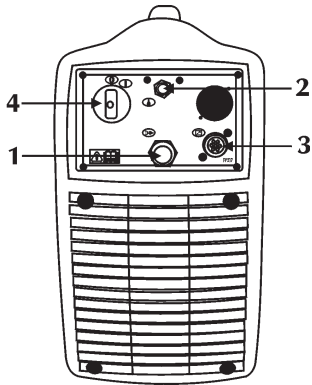





3.12 Painel traseiro

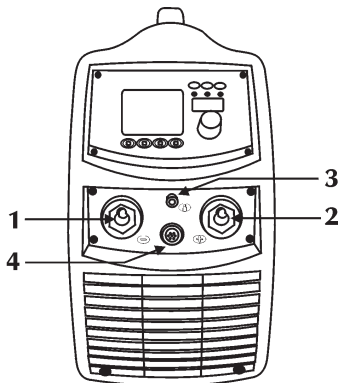

- 1** **Cabo de alimentação**
 Liga o sistema à rede eléctrica.
- 2** **Conexão do gás**

- 3** **Entrada de cabo de sinal (CAN-BUS) (RC)**

- 4** **Interruptor para ligar e desligar a máquina**
 Activa a energia eléctrica na máquina.
 Tem duas posições, "0" desligada e "I" ligada.

3.13 Painel de tomadas



- 1** **Tomada negativa de potência**
 Consente a conexão do cabo de massa em eléctrodo ou da tocha em TIG.
- 2** **Tomada positiva de potência**
 Consente a conexão da tocha em MMA ou do cabo de massa em TIG.
- 3** **Conexão do gás**

- 4** **Entrada de cabo de sinal (Tocha TIG)**

4 ACESSÓRIOS

4.1 Generalidades

O comando à distância fica operacional ao ser ligado a um gerador. Esta ligação pode ser efectuada com o equipamento activado.

Com o comando RC ligado, o painel de comandos do gerador fica com a capacidade para efectuar qualquer modificação. As modificações no painel de comandos do gerador também são indicadas no comando RC e vice-versa.

4.2 Comando à distância RC 100



O dispositivo RC 100 é um comando à distância para visualização e regulação da corrente e da tensão de soldadura.

“Consultar o manual de instruções”.

4.3 Pedal de comando à distância RC 120 para soldadura TIG

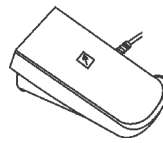

Uma vez comutado o gerador para a modalidade CONTROLADO EXTERNO, a corrente de saída é modificada de um valor mínimo para um valor máximo (podem ser ajustados a partir de DEFINIÇÕES) através da pressão exercida pelo pé na superfície do pedal. Um microinterruptor fornece, à mínima pressão, o sinal de início da soldadura.

4.4 Comando à distância RC 180

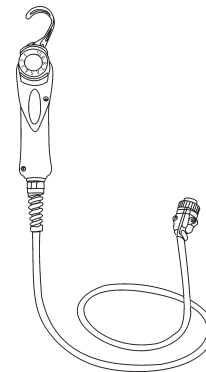

Este dispositivo de comando à distância, permite modificar a quantidade de corrente de saída, sem interromper o processo de soldadura ou abandonar a zona de trabalho.

“Consultar o manual de instruções”.

4.5 Comando à distância RC 200



O dispositivo RC 200 é um comando à distância que permite visualizar e alterar todos os parâmetros disponíveis no painel de comandos do gerador ao qual está ligado.

“Consultar o manual de instruções”.

4.6 Tochas da série ST...

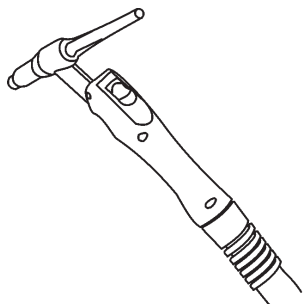

“Consultar o manual de instruções”.

4.7 Tochas da série ST...U/D

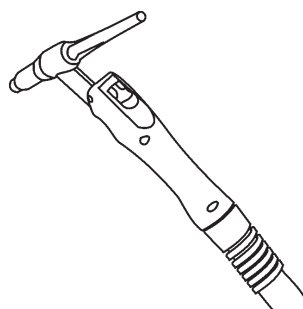

As tochas da série U/D são tochas TIG digitais que permitem controlar os principais parâmetros de soldadura:

- corrente de soldadura
- acesso a programas

(Consultar a secção “Definições”).

Consulte o manual de Instruções.

4.8 Tochas da série ST...DIGITIG

4.8.1 Generalidades

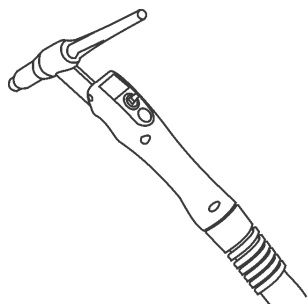

As tochas da série DIGITIG são tochas TIG digitais que permitem controlar os principais parâmetros de soldadura:

- corrente de soldadura
- acesso a programas

Os parâmetros 3-4 podem ser personalizados.

(Consultar a secção “Definições”).

Consulte o manual de Instruções.

5 MANUTENÇÃO



A instalação deve ser submetida a operações de manutenção de rotina, de acordo com as indicações do fabricante.

As operações de manutenção deverão ser efectuadas exclusivamente por pessoal especializado.

Quando o equipamento está em funcionamento, todas as portas e tampas de acesso e de serviço deverão estar fechadas e trancadas.

São rigorosamente proibidas quaisquer alterações não-autorizadas do sistema.

Evitar a acumulação de poeiras condutoras de electricidade perto das aletas de ventilação e sobre as mesmas.



Antes da qualquer operação de manutenção, desligar o equipamento da corrente eléctrica!



Efectuar periodicamente as seguintes operações:

- Limpar o interior do gerador com ar comprimido a baixa pressão e com escovas de cerdas suaves.
- Verificar as ligações eléctricas e todos os cabos de ligação.

Para a manutenção ou substituição de componentes da tocha, do porta-eléctrodos e/ou dos cabos de terra:

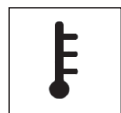

Verificar a temperatura dos componentes e assegurar-se de que não estão sobreaquecidos.



Utilizar sempre luvas conformes às normas de segurança.



Utilizar chaves inglesas e ferramentas adequadas.

Caso a referida manutenção não seja executada, todas as garantias serão anuladas, isentando o fabricante de toda e qualquer responsabilidade.

6 RESOLUÇÃO DE PROBLEMAS



A eventual reparação ou substituição de componentes do sistema tem de ser executada exclusivamente por pessoal técnico qualificado.

A reparação ou substituição de componentes do sistema que seja executada por pessoal não-autorizado implica a imediata anulação da garantia do produto.

O sistema não deve ser submetido a nenhum tipo de modificação.

O incumprimento destas instruções isentará o fabricante de toda e qualquer responsabilidade.

A instalação não é activada (LED verde apagado)

Causa Tomada de alimentação sem tensão.

Solução Verificar e reparar o sistema eléctrico, conforme necessário.

Recorrer a pessoal especializado.

Causa Ficha ou cabo de alimentação danificado.
Solução Substituir o componente danificado.
Contactar o centro de assistência mais próximo para a reparação do sistema.

Causa Fusível geral queimado.
Solução Substituir o componente danificado.

Causa Interruptor de funcionamento danificado.
Solução Substituir o componente danificado.
Contactar o centro de assistência mais próximo para a reparação do sistema.

Causa Sistema electrónico danificado.
Solução Contactar o centro de assistência mais próximo para a reparação do sistema.

Não há potência na saída (a máquina não solda)

Causa Botão de accionamento da tocha danificado.
Solução Substituir o componente danificado.
Contactar o centro de assistência mais próximo para a reparação do sistema.

Causa Instalação em sobreaquecimento (alarme de temperatura - LED amarelo aceso).
Solução Aguardar que o sistema arrefeça, sem o desligar.

Causa Ligação à terra incorrecta.
Solução Executar correctamente a ligação de terra.
Consultar a secção "Instalação".

Causa Tensão de rede fora dos limites (LED amarelo aceso).
Solução Colocar a tensão de rede dentro dos limites de alimentação do gerador.
Executar correctamente a ligação da instalação.
Consultar a secção "Ligações".

Causa Sistema electrónico danificado.
Solução Contactar o centro de assistência mais próximo para a reparação do sistema.

Potência de saída incorrecta

Causa Selecção incorrecta do processo de soldadura ou comutador de selecção defeituoso.
Solução Seleccionar correctamente o processo de soldadura.

Causa Definição incorrecta dos parâmetros ou funções do sistema.
Solução Efectuar a reposição aos valores originais e redefinir os parâmetros de soldadura.

Causa Potenciómetro/"encoder" para regulação da corrente de soldadura danificado.
Solução Substituir o componente danificado.
Contactar o centro de assistência mais próximo para a reparação do sistema.

Causa Tensão de rede fora dos limites.
Solução Ligar o sistema correctamente.
Consultar a secção "Ligações".

Causa Sistema electrónico danificado.
Solução Contactar o centro de assistência mais próximo para a reparação do sistema.

Instabilidade do arco

Causa Gás de protecção insuficiente.
Solução Regular correctamente o fluxo do gás.
Verificar se o difusor e o bico de gás da tocha se encontram em boas condições.

Causa Presença de humidade no gás de soldadura.
Solução Utilizar sempre produtos e materiais de qualidade.
Manter sempre o sistema de alimentação do gás em perfeitas condições.

Causa Parâmetros de soldadura incorrectos.
Solução Verificar cuidadosamente a instalação de soldadura.
Contactar o centro de assistência mais próximo para a reparação do sistema.

Penetração insuficiente

Causa Modo de execução da soldadura incorrecto.
Solução Reduzir a velocidade de avanço em soldadura.

Causa Parâmetros de soldadura incorrectos.
Solução Aumentar a corrente de soldadura.

Causa Preparação incorrecta dos bordos.
Solução Aumentar a abertura do chanfro.

Causa Peças a soldar demasiado grandes.
Solução Aumentar a corrente de soldadura.

Inclusões de tungsténio

Causa Parâmetros de soldadura incorrectos.
Solução Reduzir a tensão de soldadura.
Utilizar um eléctrodo com diâmetro superior.

Causa Eléctrodo incorrecto.
Solução Utilizar sempre produtos e materiais de qualidade.
Afiar cuidadosamente o eléctrodo.

Causa Modo de execução da soldadura incorrecto.
Solução Evitar o contacto entre o eléctrodo e o banho de fusão.

Poros

Causa Gás de protecção insuficiente.
Solução Regular correctamente o fluxo de gás.
Verificar se o difusor e o bico de gás da tocha se encontram em boas condições.

Colagem

Causa Parâmetros de soldadura incorrectos.
Solução Aumentar a corrente de soldadura.

Causa Modo de execução da soldadura incorrecto.
Solução Aumentar o ângulo de inclinação da tocha.

Causa Peças a soldar demasiado grandes.
Solução Aumentar a corrente de soldadura.

Bordos queimados

Causa Parâmetros de soldadura incorrectos.
Solução Reduzir a tensão de soldadura.

Causa Modo de execução da soldadura incorrecto.
Solução Reduzir a velocidade de oscilação lateral no enchimento.
Reduzir a velocidade de avanço em soldadura.

Causa Gás de protecção insuficiente.
Solução Utilizar gases adequados aos materiais a soldar.

Oxidações

Causa Protecção de gás insuficiente.
Solução Regular correctamente o fluxo do gás.
Verificar se o difusor e o bico de gás da tocha se encontram em boas condições.

Porosidade

Causa Presença de gordura, tinta, ferrugem ou sujidade nas peças a soldar.
Solução Limpar as peças cuidadosamente antes de executar a soldadura.

Causa Presença de gordura, tinta, ferrugem ou sujidade no material de adição.
Solução Utilizar sempre produtos e materiais de qualidade.
Manter sempre o material de adição em perfeitas condições.

Causa Presença de humidade no material de adição.
Solução Utilizar sempre produtos e materiais de qualidade.
Manter sempre o material de adição em perfeitas condições.

Causa Comprimento incorrecto do arco.
Solução Reduzir a distância entre o eléctrodo e a peça.

Causa Presença de humidade no gás de soldadura.
Solução Utilizar sempre produtos e materiais de qualidade.
Manter sempre o sistema de alimentação do gás em perfeitas condições.

Causa Gás de protecção insuficiente.
Solução Regular correctamente o fluxo de gás.
Verificar se o difusor e o bico de gás da tocha se encontram em boas condições.

Causa Solidificação demasiado rápida do banho de fusão.
Solução Reduzir a velocidade de avanço em soldadura.
Executar um pré-aquecimento das peças a soldar.
Aumentar a corrente de soldadura.

Fissuras a quente

Causa Parâmetros de soldadura incorrectos.
Solução Reduzir a tensão de soldadura.

Causa Presença de gordura, tinta, ferrugem ou sujidade nas peças a soldar.
Solução Limpar as peças cuidadosamente, antes de executar a soldadura.

Causa Presença de gordura, tinta, ferrugem ou sujidade no material de adição.
Solução Utilizar sempre produtos e materiais de qualidade.
Manter sempre o material de adição em perfeitas condições.

Causa Modo de execução da soldadura incorrecto.
Solução Executar a sequência correcta de operações para o tipo de junta a soldar.

Fissuras a frio

Causa Presença de humidade no material de adição.
Solução Utilizar sempre produtos e materiais de qualidade.
Manter sempre o material de adição em perfeitas condições.

Causa Geometria particular da junta a soldar.
Solução Executar um pré-aquecimento das peças a soldar.
Executar um pós-aquecimento.
Executar a sequência correcta de operações para o tipo de junta a soldar.

Se tiver quaisquer dúvidas e/ou problemas, não hesite em contactar o centro de assistência técnica mais perto de si.

7 NOÇÕES TEÓRICAS SOBRE A SOLDADURA

7.1 Soldadura manual por arco voltaico (MMA)

Preparação dos bordos

Para obter boas soldaduras é sempre recomendável trabalhar peças limpas, não oxidadas, sem ferrugem nem outros agentes contaminadores.

Escolha do eléctrodo

O diâmetro do eléctrodo a utilizar depende da espessura do material, da posição, do tipo de junção e do tipo de preparação a que a peça a soldar tenha sido sujeita.

Eléctrodos com maior diâmetro exigem, como é lógico, correntes muito elevadas, com um consequente fornecimento de calor muito intenso durante a soldadura.

Tipo

de revestimento	Propriedades	Utilização
Rutilo	Facil. de utilização	Todas as posições
Ácido	Alta velocid. de fusão	Plano
Básico	Caract. Mecânicas	Todas as posições

Escolha da corrente de soldadura

Os valores da corrente de soldadura, relativamente ao tipo de eléctrodo utilizado, são especificados pelo fabricante na embalagem do eléctrodo.

Acender e manter o arco

O arco eléctrico é produzido por fricção da ponta do eléctrodo na peça de trabalho ligada ao cabo de terra e, logo que o arco estiver aceso, afastando rapidamente a vareta para a distância normal de soldadura.

Normalmente, para melhorar a ignição do arco, é fornecida uma corrente inicial superior, de modo a provocar um aquecimento súbito da extremidade do eléctrodo, para melhorar o estabelecimento do arco ("Hot Start").

Uma vez o arco aceso, inicia-se a fusão da parte central do eléctrodo que se deposita em forma de gotas no banho de fusão da peça a soldar. O revestimento externo do eléctrodo é consumido, fornecendo o gás de protecção para a soldadura, assegurando assim que a mesma será de boa qualidade.

Para evitar que as gotas de material fundido apaguem o arco, por curto-circuito, e colem o eléctrodo ao banho de fusão, devido a uma aproximação acidental entre ambos, é disponibilizado um aumento temporário da corrente de soldadura, de forma a neutralizar o curto-circuito (Arc Force).

Caso o eléctrodo permaneça colado à peça a soldar, a corrente de curto-circuito deve ser reduzida para o valor mínimo ("antis-ticking").

Execução da soldadura

O ângulo de inclinação do eléctrodo varia consoante o número de passagens; o movimento do eléctrodo é, normalmente, efectuado com oscilações e paragens nos lados do rebordo, de modo a evitar uma acumulação excessiva de material de adição no centro.

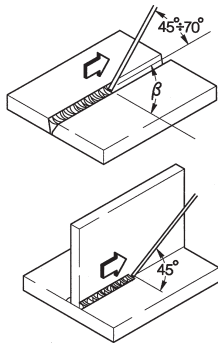

Remoção da escória

A soldadura por eléctrodos revestidos obriga à remoção da escória após cada passagem. A escória é removida com um pequeno martelo ou com uma escova, se estiver fria.

7.2 Soldadura TIG (arco contínuo)

O processo de soldadura TIG ("Tungsten Inert Gas" - Tungsténio Gás Inerte) baseia-se na presença de um arco eléctrico aceso entre um eléctrodo não consumível (tungsténio puro ou em liga, com uma temperatura de fusão de cerca de 3370° C) e a peça de trabalho; uma atmosfera de gás inerte (árgon) assegura a protecção do banho de fusão.

O eléctrodo nunca deve tocar na peça de trabalho, para evitar o perigo representado pela entrada de tungsténio na junta; por esse motivo, a fonte de alimentação de soldadura dispõe, normalmente, de um dispositivo de início do arco que gera uma descarga de alta frequência e alta tensão, entre a extremidade do eléctrodo e a peça de trabalho. Assim, devido à faísca eléctrica que ioniza a atmosfera gasosa, o arco de soldadura começa sem que haja contacto entre o eléctrodo e a peça de trabalho. Existe ainda outro tipo de arranque com introduções reduzidas de tungsténio: o arranque em "lift" (elevação) que não requer alta frequência mas apenas um curto-circuito inicial, a baixa corrente, entre o eléctrodo e a peça a soldar; o arco inicia-se quando o eléctrodo sobe e a corrente aumenta até atingir o valor de soldadura previamente estabelecido.

Para melhorar a qualidade da parte final do cordão de soldadura é importante verificar com precisão a descida da corrente de soldadura e é necessário que o gás flua no banho de fusão por alguns segundos, após a finalização do arco.

Em muitas condições operativas é útil poder dispor de 2 correntes de soldadura predefinidas e poder passar facilmente de uma para outra (BILEVEL).

Polaridade de soldadura

D.C.S.P. (Direct Current Straight Polarity - Polaridade Directa de Corrente Contínua)

Esta é a polaridade mais utilizada e assegura um desgaste limitado do eléctrodo (1), uma vez que 70 % do calor se concentra no ânodo (ou seja, na peça).

Com altas velocidades de avanço e baixo fornecimento de calor obtêm-se banhos de solda estreitos e fundos.

Os materiais são, maioritariamente, soldados com esta polaridade, à excepção do alumínio (e respectivas ligas) e ao magnésio.

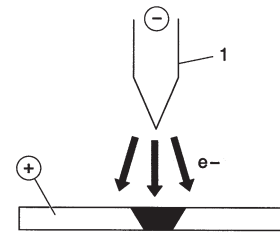

D.C.R.P. (Direct Current Reverse Polarity - Polaridade Inversa de Corrente Contínua)

A polaridade inversa é utilizada na soldadura de ligas cobertas com uma camada de óxido refractário, com uma temperatura de fusão superior à dos metais.

Não se podem utilizar correntes elevadas, uma vez que estas provocariam um desgaste excessivo do eléctrodo.

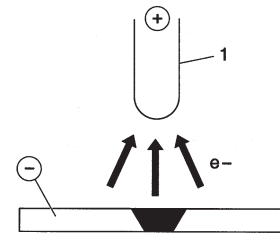

D.C.S.P.-Pulsed (Direct Current Straight Polarity Pulsed - Pulsação de Polaridade Directa de Corrente Contínua)

A adopção de uma corrente contínua pulsada permite controlar melhor o banho de fusão, em condições operacionais específicas. O banho de fusão é formado pelos impulsos de pico (I_p), enquanto a corrente de base (I_b) mantém o arco aceso; isto facilita a soldadura de pequenas espessuras, com menos deformações, melhor factor de forma e conseqüente menor perigo de formação de fendas a quente e de introduções gasosas.

Com o aumento da frequência (média frequência) obtém-se um arco mais estreito, mais concentrado e mais estável, o que permite uma melhor qualidade de soldadura de espessuras finas.

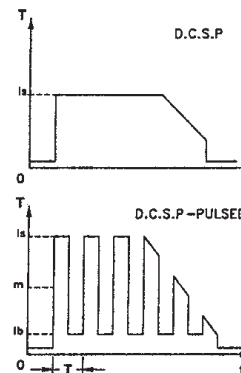

7.2.1 Soldadura TIG de aço

O procedimento TIG é muito eficaz na soldadura dos aços, quer sejam de carbono ou resultem de ligas, para a primeira passagem sobre os tubos e nas soldaduras que devam apresentar bom aspecto estético. É necessária polaridade directa (D.C.S.P.).

Preparação dos bordos

Torna-se necessário efectuar uma limpeza cuidadosa bem como uma correcta preparação dos bordos.

Escolha e preparação do eléctrodo

Aconselhamos o uso de eléctrodos de tungsténio toriado (2% de tório-coloração vermelha) ou, em alternativa, eléctrodos de cério ou lantânio com os seguintes diâmetros:

Ø eléctrodo (mm)	limites de corrente (A)
1.0	15 ÷ 75
1.6	60 ÷ 150
2.4	130 ÷ 240

O eléctrodo deverá ser afiado conforme indica a figura.

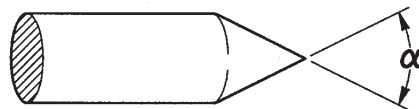

α (°)	limites de corrente (A)
30	0 ÷ 30
60 ÷ 90	30 ÷ 120
90 ÷ 120	120 ÷ 250

Material de adição

As barras de adição deverão ter características mecânicas semelhantes às do material base.

Não utilizar tiras retiradas do material base, uma vez que estas podem conter impurezas resultantes da manipulação, que poderão afectar negativamente a qualidade da soldadura.

Gás de protecção

Normalmente, é utilizado árgon puro (99,99 %).

Corrente de soldadura (A)	Ø do eléctrodo (mm)	Bocal de gás		Fluxo de árgon (l/min)
		n°	Ø (mm)	
6-70	1.0	4/5	6/8.0	5-6
60-140	1.6	4/5/6	6.5/8.0/9.5	6-7
120-240	2.4	6/7	9.5/11.0	7-8

7.2.2 Soldadura TIG de cobre

Uma vez que a soldadura TIG é um processo que se caracteriza por uma elevada concentração de calor, é especialmente indicada para materiais de soldadura com condutividade térmica elevada, tais como o cobre.

Para a soldadura TIG do cobre siga as mesmas indicações da soldadura TIG dos aços ou consulte textos específicos.

8 CARACTERÍSTICAS TÉCNICAS

	URANOS 2200 TLH			
	TIG	TIG	MMA	MMA
Tensão de alimentação U1 (50/60 Hz)	1x230Vac±15%	1x115Vac±15%	1x230Vac±15%	1x115Vac±15%
Z _{max} (@PCC) *	-	-	-	-
Fusível geral atrasado	16A	20A	16A	20A
Bus de comunicação	DIGITAL	DIGITAL	DIGITAL	DIGITAL
Potência máxima de entrada (kVA)	5.2 kVA	3.4 kVA	5.8 kVA	3.3 kVA
Potência máxima de entrada (kW)	5.1 kW	3.4 kW	5.8 kW	3.3 kW
Factor de potência PF	0.99	0.99	0.99	0.99
Eficiência (μ)	85%	85%	85%	85%
Cosφ	0.99	0.99	0.99	0.99
Corrente máxima de entrada I _{1max}	25.0 A	29.7 A	25.0 A	29.7 A
Corrente efectiva I _{1eff}	16.1 A	17.6 A	16.1 A	17.6 A
Factor de utilização (40°C)				
(x=35%)	220A	160A	-	-
(x=40%)	-	-	180A	-
(x=60%)	190A	145A	165A	110A
(x=100%)	165A	120A	140A	100A
Factor de utilização (25°C)				
(x=80%)	220A	-	-	-
(x=90%)	-	-	180A	-
(x=100%)	210A	160A	170A	110A
Gama de regulação I ₂	3-220A	3-160A	3-180A	3-110A
Tensão em vazio U ₀	94Vdc	94Vdc	65Vdc	65Vdc
Tensão de pico U _p	10.1kV	10.1kV	-	-
Grau de protecção IP	IP23S	IP23S	IP23S	IP23S
Classe de isolamento	H	H	H	H
Dimensões (lxdxh)	620x270x460 mm	620x270x460 mm	620x270x460 mm	620x270x460 mm
Peso	23.7 kg.	23.7 kg.	23.7 kg.	23.7 kg.
Normas de construção	EN 60974-1 EN 60974-3 EN 60974-10	EN 60974-1 EN 60974-3 EN 60974-10	EN 60974-1 EN 60974-3 EN 60974-10	EN 60974-1 EN 60974-3 EN 60974-10
Cabo de alimentação	3x2.5 mm ²	3x2.5 mm ²	3x2.5 mm ²	3x2.5 mm ²
Comprimento do cabo de alimentação	2m	2m	2m	2m

* Este equipamento cumpre a norma EN/IEC 61000-3-11, EN/IEC 61000-3-12.

GELIJKVORMIGHEIDS VERKLARING CE

De firma

SELCO s.r.l. - Via Palladio, 19 - 35019 ONARA DI TOMBOLO (Padova) - ITALY
Tel. +39 049 9413111 - Fax +39 049 9413311 - E-mail: selco@selcoweld.com - www.selcoweld.com

Verklaart dat het apparaat type

URANOS 2200 TLH

Conform is met de normen EU:

2014/35/EU LOW VOLTAGE DIRECTIVE
2014/30/EU EMC DIRECTIVE
2011/65/EU RoHS DIRECTIVE

En dat de volgende normen werden toegepast:

EN 60974-1:2018
EN 60974-3:2015
EN 60974-10:2015 Class A

Iedere ingreep of modificatie die niet vooraf door **SELCO s.r.l.** is goedgekeurd maakt dit certificaat ongeldig.

Onara di Tombolo (PADOVA)

Selco s.r.l.



Lino Frasson
Directeur

INHOUDSOPGAVE

1 WAARSCHUWING.....	137
1.1 Gebruiksomgeving	137
1.2 Bescherming voor de lasser en anderen	137
1.3 Bescherming tegen rook en gassen.....	138
1.4 Brand en explosie preventie	138
1.5 Voorzorgmaatregelen voor het gebruik van gasflessen	138
1.6 Beveiliging tegen elektrische schokken.....	138
1.7 Elektromagnetische velden en storingen.....	138
1.8 IP Beveiligingsgraad	139
2 HET INSTALLEREN	139
2.1 Procedure voor het laden, vervoeren en lossen.....	140
2.2 Plaatsen van de installatie	140
2.3 Aansluiting.....	140
2.4 Installeren.....	140
3 PRESENTATIE VAN DE INSTALLATIE	141
3.1 Algemene informatie.....	141
3.2 Voorpaneel	141
3.3 Hoofd scherm.....	142
3.4 Set up.....	143
3.5 Programma's scherm.....	145
3.6 Interface personificatie.....	147
3.7 Interface personificatie.....	147
3.8 Sluit af/open	147
3.9 Beheer van externe controle.....	148
3.10 Bewaken van limieten.....	148
3.11 Alarm scherm	149
3.12 Achter paneel	150
3.13 Paneel met contactpunten	150
4 ACCESSOIRES	150
4.1 Algemene informatie.....	150
4.2 RC 100 afstandbediening.....	150
4.3 RC 120 pedaal afstandbediening voor het TIG lassen.....	150
4.4 RC 180 afstandbediening.....	150
4.5 RC 200 afstandbediening	150
4.6 ST...serie toetsen.....	151
4.7 ST...U/D serie toetsen	151
4.8 ST...DIGITIG serie toetsen	151
4.8.1 Algemeen	151
5 ONDERHOUD.....	151
6 MEEST VOORKOMENDE VRAGEN EN OPLOSSINGEN	151
7 ALGEMENE INFORMATIE OVER LASSEN.....	153
7.1 Handleiding lassen met beklede elektroden (MMA)	153
7.2 Lassen met ononderbroken vlamboog.....	154
7.2.1 TIG lassen van staal.....	154
7.2.2 TIG lassen van koper	155
8 TECHNISCHE KENMERKEN	155

SYMBOLLEN



Ernstig gevaar op zware verwondingen en waarbij onvoorzichtig gedrag zwaar letsel kan veroorzaken



Belangrijke aanwijzingen die moeten opgevolgd worden om lichte persoonlijke letsels en beschadigingen aan voorwerpen te vermijden



De opmerkingen die na dit symbool komen zijn van technische aard en ergemakkelijken de bewerkingen

1 WAARSCHUWING



Voor het gebruik van de machine dient u zich ervan te overtuigen dat u de handleiding goed heeft gelezen en begrepen.

Breng geen veranderingen aan en voer geen onderhoudswerkzaamheden uit die niet in deze handleiding vermeld staan.

De fabrikant kan niet verantwoordelijk worden gehouden voor lichamelijke schade of schade aan eigendommen die zijn veroorzaakt door verkeerd gebruik van de machine of het onjuist interpreteren van de handleiding.



In geval van twijfel of problemen bij het gebruik, zelfs als het niet staat vermeldt, raadpleeg uw leverancier.



1.1 Gebruiksomgeving

- Iedere machine mag alleen worden gebruikt voor de werkzaamheden waarvoor hij is ontworpen, op de manier zoals is voorschreven op de gegevensplaat en/of deze handleiding, in overeenstemming met de nationale en internationale veiligheidsvoorschriften. Oneigenlijk gebruik zal worden gezien als absoluut ongepast en gevaarlijk en in een dergelijk geval zal de fabrikant iedere verantwoordelijkheid afwijzen.
- De machine dient uitsluitend professioneel gebruikt te worden in een industriële omgeving.
De fabrikant is niet verantwoordelijk voor schade veroorzaakt door het gebruik van de machine in een huiselijke omgeving.
- De omgevingstemperatuur voor gebruik van de machine moet liggen tussen -10°C en $+40^{\circ}\text{C}$ (Tussen $+14^{\circ}\text{F}$ en $+104^{\circ}\text{F}$).
Voor transport en opslag moet de temperatuur liggen tussen -25°C en $+55^{\circ}\text{C}$ (tussen -13°F en $+131^{\circ}\text{F}$).
- De machine moet worden gebruikt in een stofvrije omgeving zonder zuren, gas of andere corrosieve stoffen.
- De vochtigheidsgraad van de werkomgeving van de machine mag niet hoger zijn dan 50% bij 40°C (104°F).
- De machine kan worden gebruikt tot op een hoogte van 2000 meter boven de zeespiegel (6500 voet).



Gebruik de machine niet om pijpen te ontdoeien.
Gebruik de machine niet om batterijen en/of accu's op te laden.
Gebruik de machine niet om motoren mee te starten.

1.2 Bescherming voor de lasser en anderen



Bij het lasproces ontstaan schadelijke stoffen zoals straling, lawaai, hitte en gasuitstoot.



Draag beschermende kleding om uw huid te beschermen tegen straling vonken en gloeiende metaalsplinters. De kleding moet het gehele lichaam bedekken:

- heel en van goede kwaliteit zijn
- vuurvast
- isolerend en droog
- goed passend en zonder manchetten en omslagen



Draag altijd goed, stevig waterdicht schoeisel.



Draag altijd goede hitte- en stroombestendige handschoenen.



Plaats een vuurvast scherm ter bescherming tegen straling, vonken en gloeiend afval.
Adviseer iedereen in de nabijheid niet rechtstreeks in de lasboog of het gloeiende metaal te kijken en om een laskap te gebruiken.



Draag een laskap met zijflappen en met een geschikte lasruit (minimale sterkte nr. 10 of hoger) voor de ogen.



Draag altijd een veiligheids bril met zijbescherming vooral tijdens het handmatig of mechanisch verwijderen van las afval.



Draag geen contactlenzen.



Gebruik gehoorbescherming als tijdens het lassen het geluidsniveau te hoog wordt.

Als het geluidsniveau de wettelijk vastgestelde waarde overschrijdt moet de werkplek worden afgeschermd en moet iedereen die in de nabijheid komt gehoorbescherming dragen.

- De installatie mag op geen enkele manier worden gewijzigd.
- Laat de zijpanelen tijdens het lassen altijd gesloten.



Raak zojuist gelaste voorwerpen niet aan, de grote hitte kan brandwonden veroorzaken.

• Volg alle veiligheids voorschriften op, ook tijdens bewerkingen na het lassen. Er kunnen tijdens het afkoelen van het werkstuk nog slakken loslaten.

• Controleer vooraf of de toorts koud is voor u begint met lassen of met onderhoud begint.



Overtuig u ervan dat de koelunit is uitgeschakeld voordat u de leidingen van de koelvloeistof losmaakt.

De hete vloeistof uit de leidingen kan ernstige brandwonden veroorzaken.



Houd een verbanddoos binnen handbereik.
Onderschat brandwonden of andere verwondingen nooit.



Overtuigt u er voor dat u vertrekt van dat de werkplek goed is opgeruimd, zo voorkomt u ongevallen.



1.3 Bescherming tegen rook en gassen

- Rook, gassen en stoffen die tijdens het lassen vrijkomen, kunnen gevaarlijk zijn voor de gezondheid. Onder bepaalde omstandigheden kan de lasrook kanker veroorzaken en bij zwangerschap de foetus schaden.
- Houdt u hoofd ver van de lasrook en gassen.
- Zorg voor goede ventilatie, natuurlijke of mechanische, op de werkplek.
- Gebruik bij slechte ventilatie maskers of verse lucht helmen.
- Bij het lassen in extreem kleine ruimten verdient het aanbeveling de lasser door een collega buiten de ruimte scherp in de gaten te laten houden.
- Gebruik geen zuurstof om te ventileren.
- Controleer of de afzuiging goed werkt door regelmatig na te gaan of schadelijke gassen in de luchtmonsters onder de norm blijven.
- De hoeveelheid en de mate van gevaar van de rook hangt af van het materiaal dat gelast wordt, het lasmateriaal en het schoonmaakmiddel dat is gebruikt om het werkstuk schoon en vetvrij te maken. Volg de aanwijzingen van de fabrikant en de bijgeleverde technische gegevens.
- Las niet direct naast plaatsen waar ontvet of geleverd wordt.
- Plaats gasflessen buiten of in goed geventileerde ruimten.



1.4 Brand en explosie preventie

- Het las proces kan brand en/of explosies veroorzaken.
- Verwijder alle brandbare en lichtontvlambare producten van de werkplek en omgeving. Brandbare materialen moeten minstens op 11 meter (35 voet) van de lasplaats worden opgeslagen of ze moeten goed afgeschermd zijn. Vonken en gloeiende deeltjes kunnen makkelijk ver weg springen, zelfs door kleine openingen. Geef veel aandacht aan de veiligheid van mens en werkplaats.
- Las nooit boven of bij containers die onder druk staan.
- Las nooit in gesloten containers of buizen. Let goed op bij het lassen van pijpen of containers, zelfs als deze open, leeg en goed schoongemaakt zijn. Resten van gas, brandstof, olie of soortgelijke stoffen kunnen explosies veroorzaken.
- Las niet op plaatsen waar explosieve stoffen, gassen of dampen zijn.
- Controleer na het lassen of de stroomtoevoer niet per ongeluk contact maakt met de aardkabel.
- Installeer brandblusapparatuur in de omgeving van de werkplek.



1.5 Voorzorgmaatregelen voor het gebruik van gasflessen

- Gasflessen zijn onder druk gevuld en kunnen exploderen als de veiligheidsvoorschriften niet in worden nageleefd bij vervoer, opslag en gebruik.
- De flessen moeten rechtop verankerd staan aan een muur of een andere stevige constructie zodat ze niet per ongeluk kunnen omvallen of tegen iets aanstoten.

- Draai de beschermdop van het ventiel goed vast tijdens transport, bij het aansluiten en bij het lassen.
- Stel de gasflessen niet bloot aan zonlicht, plotselinge schommelingen in temperatuur, te hoge of te lage temperaturen.
- Laat de gasflessen niet in aanraking komen met open vuur, elektrische stroom, lastoortsen of elektrische klemmen of met wegspringende vonken en splinters.
- Houdt de gasflessen altijd uit de buurt van las- en stroomcircuits.
- Draai uw gezicht af wanneer u het ventiel van de gasfles open draait.
- Draai het ventiel van de gasfles na het werk altijd dicht.
- Las nooit aan gasflessen die onder druk staan.



1.6 Beveiliging tegen elektrische schokken

- Elektrische schokken kunnen dodelijk zijn.
- Raak geen onderdelen aan noch aan de binnen noch aan de buitenkant van de machine terwijl die is ingeschakeld. (toortsen, klemmen, aardkabels, elektroden, snoeren, rollen en spoelen kunnen onder stroom staan.)
- Overtuigt u ervan dat zowel de lasmachine als de lasser goed geïsoleerd zijn door voor een droge ondergrond te zorgen die goed geïsoleerd is.
- Overtuigt u ervan dat de machine goed is aangesloten aan de contactdoos en dat de krachtbron voorzien is van een aardkabel.
- Raak nooit twee toortsen of elektrodehouders tegelijk aan. Stop direct met lassen als u een elektrische schok voelt.



Het instrument om de boog te ontsteken en te stabiliseren is ontworpen voor handmatig of mechanisch gestuurd gebruik.



Door de lengte van de toorts of de laskabels met meer dan 8 m te vergroten zal het risico op een elektrische schok verhogen.



1.7 Elektromagnetische velden en storingen

- De stroom die intern en extern door de kabels van de machine gaat veroorzaakt een elektromagnetisch veld rondom de kabels en de machine.
- Deze elektromagnetische velden zouden een negatief effect kunnen hebben op mensen die er langere tijd aan bloot gesteld zijn. (de juiste effecten zijn nog onbekend) Elektromagnetische velden kunnen storingen veroorzaken bij hulpmiddelen zoals pacemakers en gehoorapparaten.

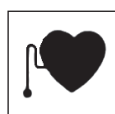

Personen die een pacemaker hebben moeten eerst hun arts raadplegen voor zij las- of plasma snij werkzaamheden gaan uitoefenen.

EMC classificatie van apparatuur in overeenstemming met EN/IEC 60974-10 (Zie het kwalificatie plaatje of de technische informatie)

Klasse B apparatuur voldoet aan de elektromagnetische eisen van aansluiting zowel wat betreft de industriële omgeving als de woonomgeving, inclusief de woonomgeving waar de stroomvoorziening wordt betrokken van het netwerk en dus met een lage spanning.

Klasse A apparatuur is niet bedoeld om te gebruiken in de woonomgeving waar de stroom geleverd wordt via het normale netwerk met lage spanning.

In een dergelijke omgeving kunnen zich potentiële moeilijkheden voordoen bij het veilig stellen van de elektromagnetische aansluiting van klasse A apparatuur veroorzaakt door geleiding of storing door straling.

Installatie, gebruik en evaluatie van de werkplek

Deze apparatuur is gebouwd volgens de aanwijzingen in de geharmoniseerde norm EN60974-10 en wordt gerekend tot de Klasse A.

Deze apparatuur dient uitsluitend voor professionele doeleinde te worden gebruikt in een industriële omgeving.

De fabrikant kan niet aansprakelijk worden gesteld voor schade veroorzaakt door gebruik van de apparatuur in een huishoudelijke omgeving.



De gebruiker moet een vakkundig iemand zijn die zich verantwoordelijk voelt voor de apparatuur en er gebruik van maakt volgens de richtlijnen van de fabrikant.

Wanneer zich elektromagnetische storingen voordoen moet de lasser de problemen oplossen zonodig met de technische assistentie van de fabrikant.



In ieder geval dient de elektromagnetische storing zodanig gereduceerd te worden dat het geen hinder meer vormt.



Voor de installatie dient de gebruiker de risico's te evalueren die elektromagnetische storingen zouden kunnen opleveren voor de directe omgeving, hierbij in het bijzonder lettend op de gezondheidsrisico's voor personen op en in de omgeving van de werkplek, bij voorbeeld mensen die een pacemaker of een gehoorapparaat hebben.

Eisen voor het leidingnet (Zie de technische informatie)

Apparatuur op hoogspanning kan, ten gevolge van de eerste stroom die wordt betrokken van het gewone netwerk, de kwaliteit beïnvloeden van de stroom van het hoogspanningsnet. Daarom zijn aansluitingsbeperkingen of eisen ten aanzien van de maximaal toelaatbare stroomsterkte van wisselstroom (Z_{max}) of de noodzakelijke minimale toevoer (S_{sc}) capaciteit op de interface van het normale hoogspanning netwerk (punt van normale koppeling, PCC) kan van toepassing zijn bij sommige typen apparatuur. (zie de technische informatie). In dat geval is het de verantwoordelijkheid van de installateur of van de gebruiker van de apparatuur om zich ervan te vergewissen, zonodig door de netwerkbeheerder te raadplegen, dat de apparatuur mag worden aangesloten.

In het geval er storingen optreden kan het aanbeveling verdienen om verdere voorzorgmaatregelen te nemen zoals het filteren van de stroomtoevoer.

Het is ook noodzakelijk om de mogelijkheid te overwegen de stroomkabel af te schermen.

Las kabels

Om de effecten van de elektromagnetische velden zo klein mogelijk te houden dient u de hieronder staande richtlijnen te volgen:

- Houdt de laskabel en de aardkabel zoveel mogelijk bij elkaar opgerold.
- Vermijdt dat de laskabels rond uw lichaam draaien.
- Vermijdt dat u tussen de aard- en de laskabel in staat, (houdt beide aan één kant).
- De kabels moeten zo kort mogelijk gehouden worden, bij elkaar gehouden op of zo dicht mogelijk bij de grond.
- Plaats de apparatuur op enige afstand van de werkplek.
- Houdt de kabels ver verwijderd van andere kabels.

Gearde verbinding van de installatie

Het wordt aanbevolen alle verbindingen van alle metalen onderdelen in de lasmachine en in de omgeving ervan te aarden.

Deze verbindingen dienen te zijn gemaakt volgens de plaatselijk geldende veiligheidsregels.

Het werkstuk aarden

Wanneer het werkstuk niet geaard is vanwege elektrische veiligheid, de afmeting of de plaats waar het staat kan het aarden van het werkstuk de straling verminderen. Het is belangrijk er aan te denken dat het aarden van het werkstuk zowel het gevaar voor de lasser op ongelukken als schade aan andere apparatuur niet mag vergroten.

Het aarden moet volgens de plaatselijke veiligheidsvoorschriften gebeuren.

Afscherming

Door het selectief afschermen van andere kabels en apparatuur in de directe omgeving kunnen de storingsproblemen afnemen. Bij speciale toepassingen kan het worden overwogen de gehele lasplaats af te schermen.



1.8 IP Beveiligingsgraad

IP23S

- Kast voorkomt dat gevaarlijke onderdelen met de vingers of voorwerpen met een diameter tot 12.5mm kunnen worden aangeraakt.
- De kast beschermt tegen inregenen tot een hoek van 60° in verticale stand.
- De kast beschermt tegen de gevolgen van binnen druppelend water als de machine niet aanstaat.

2 HET INSTALLEREN



Het installeren dient te worden gedaan door vakkundig personeel met instemming van de fabrikant.

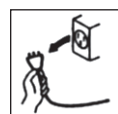

Overtuigt u ervan dat de stroom is uitgeschakeld voordat u gaat installeren.



Het is verboden om stroombronnen in serie of in parallel te schakelen.



2.1 Procedure voor het laden, vervoeren en lossen

- De machine is uitgerust met een handgreep voor transport.
- Gebruik een vorkheftruck maar let op dat de machine niet kantelt.



Onderschat het gewicht van de apparatuur niet, zie de technische specificatie.

Beweeg of hang het apparaat nooit boven personen of voorwerpen.



Laat het apparaat niet vallen of botsen.



2.2 Plaatsen van de installatie

Houdt u aan onderstaande regels:

- Zorg ervoor dat de installatie en de aansluitingen goed toegankelijk zijn.
- Plaats het apparaat niet in een te kleine ruimte.
- Plaats het apparaat niet op een schuin aflopende ondergrond van meer dan 10° waterpas.
- Plaats het apparaat in een droge, schone en goed geventileerde ruimte.
- Bescherm het apparaat tegen hevige regen en tegen de zon.

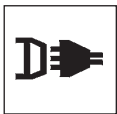

2.3 Aansluiting

De stroombron is voorzien van een primaire stroomkabel voor de aansluiting op het lichtnet.

De installatie kan worden gevoed door:

- 230 V één fase
- 115 V één fase



Let op! Om lichamelijk letsel en schade aan de apparatuur te voorkomen moet u de geselecteerde netspanning en de zekeringen controleren voor u de machine op het net aansluit. Controleer ook of het stopcontact geaard is.



De werking van het apparaat wordt gegarandeerd voor spanningswaarden tot $\pm 15\%$ ten opzichte van de nominale waarde.



De machine kan gevoed worden door een stroomaggregaat als deze een stabiele voedingsspanning garandeert van $\pm 15\%$ van de door de fabrikant voorgeschreven nominale behoefte, zodat onder alle werkomstandigheden en met maximale capaciteit gelast kan worden.



Wij adviseren bij één fase lasapparaat een stroomaggregaat te gebruiken die tweemaal het vermogen van de stroombron geeft, in geval van drie fase lasapparaat is dit 1½.



Het gebruik van een stroomaggregaat met elektrische bediening wordt aangeraden.



Ter bescherming van de gebruikers moet de installatie goed geaard zijn. De stroomkabel is voorzien van een aarde kabel (geel-groen), en moet worden verbonden met een geaarde stekker.



Het elektrische systeem moet worden aangesloten door vakkundig technisch personeel met de juiste kwalificaties en volgens de nationale veiligheids normen.

De stroomkabel van de stroombron is voorzien van een geel/groene draad die altijd geaard moet zijn. Deze geel/groene draad mag nooit worden gebruikt met andere stroomdraden.

Controleer de aardverbinding op de werkplek en of de stopcontacten in goede staat verkeren.

Installeer alleen stekkers die voldoen aan de veiligheid eisen.



2.4 Installeren

Aansluiting voor het MMA lassen



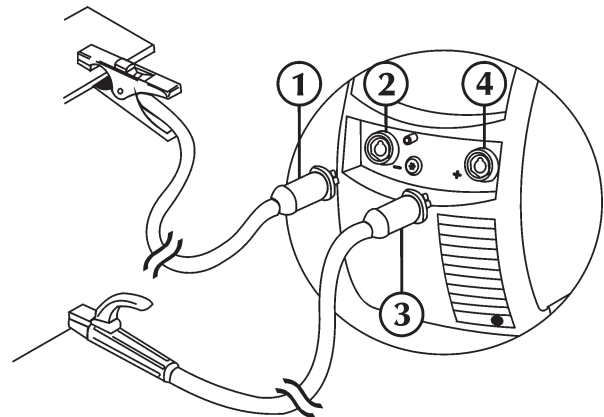

De aansluiting zoals u die ziet op de afbeelding is de algemene situatie bij MMA lassen, d.w.z. de electrodehouder is verbonden met de plus pool van de aardklem met de min pool. Wilt u lassen met een omgekeerde polariteit dan dient u de te verwisselen, sommige electrode vragen hierom.

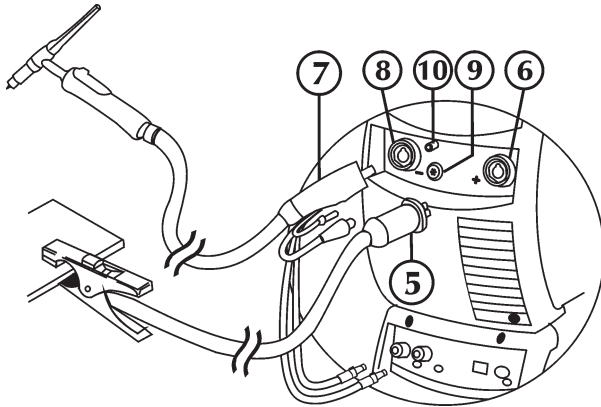

- Verbind (1) de aardklem aan de negatieve snelkoppeling (-) (2) van de stroombron.
- Verbind (3) de electrodehouder aan de positieve snelkoppeling (+) (4) van de stroombron.

Aansluiting voor het TIG lassen



- Verbind (5) de aardklem aan de positieve snelkoppeling (+) (6) van de stroombron.
- Verbind de TIG toorts koppeling (7) aan de snelkoppeling (8) van de stroombron.
- Verbindt de gasleiding van de gasfles aan de gas aansluiting aan de achterkant.
- Verbind de laskabel van de toorts met de juiste aansluiting-klem (9).
- Verbind de gas slang van de toorts aan het juiste aansluitpunt (10).
- Verbindt de rood gekleurde (symbool) slang voor koelvloeistof van de toorts met de snelkoppeling van de koelunit .
- Verbindt de blauw gekleurde (symbool) slang voor koelvloeistof van de toorts met de snelkoppeling van de koelunit .

3 PRESENTATIE VAN DE INSTALLATIE





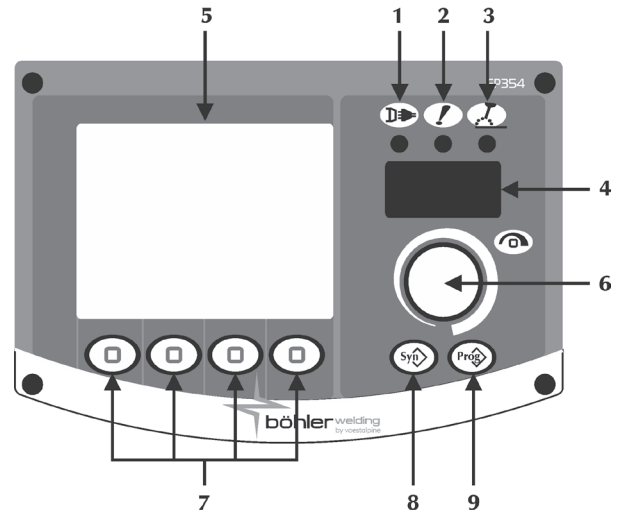

3.1 Algemene informatie

De URANOS 2200 TLH zijn inverter lasmachines die ontwikkeld zijn voor het elektrode lassen (MMA), TIG DC (gelijkstroom) lassen.

Het zijn volledig digitale multiprocessor systemen (dat verwerking op DSP en communicatie via CAN_BUS), en kunnen op de best mogelijke manier aan de verschillende eisen van de laswereld te voldoen.

3.2 Voorpaneel



- 1 Stroomtoevoer**
 Geeft aan dat de stroom is ingeschakeld en de machine aan staat.
- 2 Algemeen alarm**
 Geeft aan dat het beveiligingssysteem een mogelijke storing constateert zoals bij voorbeeld bij een te hoge temperatuur (raadpleeg het gedeelte "Alarm codes").
- 3 Ingeschakeld**
 Geeft aan dat de boogspanning is geactiveerd.
- 4 7-segmenten display**
 Zorgt ervoor dat u de waarden van de parameters kunt aflezen tijdens het opstarten van de machine, de instellingen, de stroomtoevoer en de voltage tijdens het lassen, en de alarm codes.
- 5 LCD display**
 Zorgt ervoor dat u de waarden op de parameters kunt aflezen tijdens het opstarten van de machine, de instellingen, de stroomtoevoer en het voltage tijdens het lassen, en de alarm codes.
 Maakt het mogelijk dat alle handelingen direct getoond worden.
- 6 Belangrijkste instellingsknop**
 Zorgt ervoor dat de las stroom doorlopend kan worden aangepast.
 Staat het opstarten toe. De keuze en de instelling van de las parameters.
- 7 Processen/functies**
 Hiermee kunnen de verschillende functies van de installatie geïnstalleerd worden (lasproces, lasmodi, stroompulsen, grafische weergave e.d.).
- 8 Niet gebruikt**

- 9 Programma's**
 Maakt het opslaan en besturen mogelijk van 64 las programma's die door de lasser gepersonifieerd zijn.

3.3 Hoofd scherm

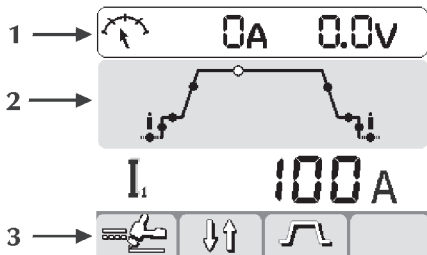
Maakt de controle mogelijk van het systeem en het las proces en laat de hoofd instellingen zien.



1 Maten

Tijdens het lasproces worden het werkelijke stroomverbruik en het voltage getoond op het LCD display.

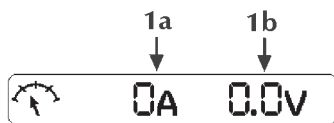

1a Las stroom
1b Las voltage

2 Las parameters

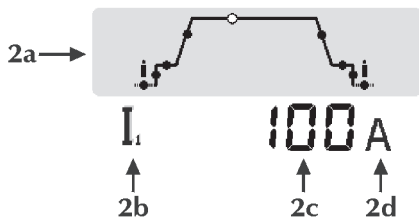

2a Las parameters
Selecteer de gewenste parameter door de codeerknop in te drukken.
Pas de waarde van de geselecteerde parameter aan door de codeerder te draaien.
2b Parameter afbeelding
2c Parameter waarde
2d Eenheid van afmetingen van de parameter

3 Functies

Maakt het mogelijk de belangrijkste proces functies en las methoden in te stellen.

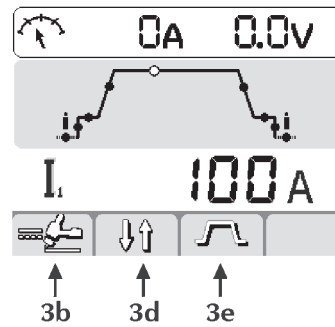
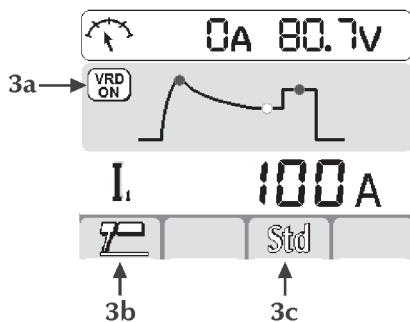

3a Spannings verlagingscomponent VRD

Zorgt ervoor dat de nullastspanning naar een veilig niveau wordt gebracht.

3b Maakt de keuze van het las proces mogelijk



MMA



TIG DC

3c Synergie

Hiermee kan de beste boogdynamiek worden ingesteld door het selecteren van het type elektrode dat u gaat gebruiken:

STD	Basisch/Rutiel
CLS	Cellulose
CrNi	Staal
Alu	Aluminium
Cast iron	Gietijzer

Het kiezen van de juiste dynamische boog maakt het mogelijk om het maximaal profijt uit de stroombron te halen zodat de best mogelijke las prestatie wordt behaald.

Perfekte lasbaarheid van de gebruikte elektrode wordt niet gegarandeerd (de lasbaarheid is afhankelijk van de kwaliteit en de staat waarin het artikel verkeerd, de werken lascondities, en vele mogelijke toepassingen, enz.).

3d Maakt de keuze van het las proces mogelijk



2 fasen



4 fasen



Bilevel

3e Pulserende stroom



CONSTANTE stroom



PULSERENDE stroom



Fast Pulse

3.4 Set up

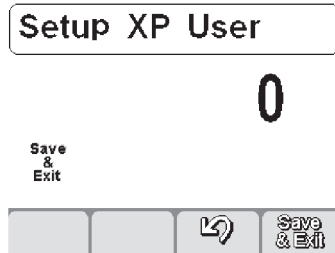







Zorgt voor het instellen en regelen van een serie extra parameters voor een betere en meer nauwkeurige controle van het las-systeem. De instelling van de parameters is afhankelijk van het geselecteerde lasproces en hebben een numerieke codering. Beginnen met de set up: door de codeerknop 5 seconde in te drukken.

Selectie en instelling van de gewenste parameters: door de codeerknop te draaien totdat de numerieke code voor de parameter weergegeven wordt. Als de codeerknop op dat moment wordt ingedrukt wordt de ingestelde waarde voor deze parameter weergegeven en ingesteld.

Set up verlaten: om het gedeelte 'regeling' te verlaten de codeerknop opnieuw indrukken.

Om de set up te verlaten: ga naar parameter "0" (opslaan en afsluiten) en druk op de codeerknop.

Lijst parameters in de set up (MMA)

- 0 Opslaan en afsluiten**
 Om de wijzigingen op te slaan en de parameter te verlaten.
- 1 Reset**
 Om alle parameter weer op de fabrieksinstelling terug te brengen.
- 3 Hot start**
 Voor het regelen van de waarde van de hot start in MMA. Voor een min of meer warme start in de fases van de ontsteking van de boog wat de startprocedure makkelijker maakt.
 Uitgedrukt in percentage (%) van de lasstroom.
 Minimaal uit, maximaal 500%, fabrieksinstelling 80%
- 7 Lasstroom**
 Voor het afstellen van de lasstroom.
 Uitgedrukt in Ampères (A)
 Minimaal 3A , maximaal I_{max}, fabrieksinstelling 100A
- 8 Arc force**
 Voor het regelen van de waarde van de Arc force in MMA. Voor een min of meer krachtige dynamische reactie tijdens het lassen waardoor het werken voor de lasser gemakkelijker wordt.
 Door de waarde van de arc-force te verhogen wordt de kans op vastkleven van de electrode verlaagd.
 Uitgedrukt in percentage (%) van de lasstroom.
 Minimaal uit, maximaal 500%, fabrieksinstelling 30%
- 204 Dynamic power control (DPC)**
 Maakt het mogelijk de gewenste V/A karakteristiek te selecteren.
I = C Constante boog
 De toe- of afname van de booglengte heeft geen effect op de lasstroom.

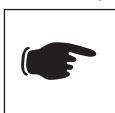

Basisch, Rutiel, Acid, Staal, Gietijzer

1 ÷ 20* Afbouwende karakteristiek met slopeafstelling

De verlenging van de booglengte heeft een verlaging van de lasstroom tot gevolg (en omgekeerd) dit in de verhouding ampere staat tot voltage van 1 tot 20.

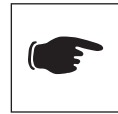

Cellulose, Aluminium

P = C* Wet van behoud van energie

De verlenging van de booglengte veroorzaakt een verlaging van de lasstroom (en omgekeerd) en wel volgens de formule $V \cdot I = K$.

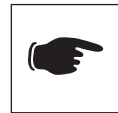

Cellulose, Aluminium

312 Spanning booguitschakeling



Voor het instellen van de waarde van de spanning om de elektrische boog wordt uitgeschakeld. Hierdoor worden de werkomstandigheden die zich voordoen beter beheerst.

Bij het puntlassen bijvoorbeeld zorgt een lage waarde van de spanning voor een minder grote vlam als de elektrode van het werkstuk wordt verwijderd waardoor spatten, verbranding en oxidatie van het werkstuk afnemen. Worden er echter elektroden gebruikt waarvoor een hoge spanning noodzakelijk is, adviseren wij u een hoge drempelwaarde in te stellen om te voorkomen dat de boog tijdens het lassen dooft.



Stel de spanning voor het uitschakelen van de boog nooit hoger in dan nul lading spanning van de stroombron.

Parameter ingesteld op Volt(V).

Minimaal OV, maximaal 99,9V, fabrieksinstelling 57V.

500 Maakt het kiezen van de gewenste grafische interface mogelijk:



- XE (eenvoudige modus)
- XA (gevorderde modus)
- XP (professionele modus)

Maakt de toegang mogelijk tot hogere instelling niveaus:

- USER: gebruiker
- SERV: service
- vaBW: vaBW

551 Blokkeer/deblokkeer



Maakt het mogelijk de controle knoppen op het paneel te blokkeren en een bescherm code in te voeren (raadpleeg het gedeelte Blokkeer / deblokkeer).

552 Stapsgewijze aanpassing



Maakt aanpassing mogelijk van de verschillende stappen van de up-down toetsen.
 Minimaal uit, maximaal 10, fabrieksinstelling 5

553 Contrast



Voor het regelen van het contrast van de display.
 Minimaal 0, maximaal 50

601 Stapsgewijze regeling



Maakt het stapsgewijze regelen van de parameter met de persoonlijke instellingen van de lasser mogelijk.
 Minimaal 1, maximaal I_{max}, fabrieksinstelling 1

602 Externe parameter CH1, CH2, CH3, CH4



Maakt het mogelijk externe parameter 1 te reguleren (minimale waarde, maximale waarde).
 (Raadpleeg het gedeelte Externe controle reguleren).

751 Stroom aflezen
 Toont de werkelijke waarde van de lasstroom.

752 Voltage aflezen
 Toont de werkelijke waarde van het las voltage.

Lijst parameters in de set up (TIG)

0 Opslaan en afsluiten

 Om de wijzigingen op te slaan en de parameter te verlaten.

1 Reset

 Om alle parameter weer op de fabrieksinstelling terug te brengen.

2 Voor gas stroom tijd



Om de gasstroom vóór het ontsteken van de boog in te stellen en te regelen.
 Om de toorts met gas te vullen en de werkplek voor het lassen in gereedheid te brengen.
 Minimaal 0.0 sec., maximaal 99.9sec., fabrieksinstelling 0.1 sec.

3 Begin stroom



Maakt het mogelijk de beginnende lasstroom te regelen.
 Maakt het mogelijk een heter of minder heet lasbad te krijgen direct nadat de boog is ontstaan.
 Instelling van de parameters: Ampère(A) – Percentage (%).
 Minimaal 3A-1%, maximaal I_{max} 500%, fabrieksinstelling 50%

5 Begin stroom tijd



Maakt het mogelijk de tijd in te stellen waardoor de oorspronkelijke stroom gehandhaafd blijft.
 Parameter instelling: seconden (s).
 Minimaal uit, maximaal 99.9s, fabrieksinstelling uit

6 Opbouw lijn



Voor het instellen van de geleidelijke overgang van begin stroom naar de lasstroom. Uitgedrukt in seconden.
 Minimaal uit, maximaal 99.9 sec., fabrieksinstelling uit

7 Lasstroom



Voor het afstellen van de lasstroom.
 Uitgedrukt in Ampères (A)
 Minimaal 3A , maximaal I_{max}, fabrieksinstelling 100A

8 Bilevel stroom



Voor het regelen van de secundaire stroom bij het lassen in bilevel.
 De eerste druk op de toortsknop veroorzaakt de gasvoorstroom, de ontsteking van de boog en het lassen met beginstroom.
 Wanneer de knop voor het eerst wordt losgelaten stijgt de stroom naar "I1". Als de lasser de knop snel indrukt en weer loslaat wordt er overgegaan op "I2"; door de knop snel in te drukken en weer los te laten wordt er weer overgegaan op "I1" enzovoorts.
 Als de knop langer ingedrukt gehouden wordt daalt de stroom naar de eindstroom.
 Als de knop wordt losgelaten gaat de boog uit terwijl het gas gedurende de gasnastroomtijd blijft stromen.
 Instelling van de parameters: Ampère(A) – Percentage (%).
 Minimaal 3A-1%, maximaal I_{max} 500%, fabrieksinstelling 50%

10 Basisstroom



Voor het regelen van de basisstroom bij pulserend en snel pulserend lassen.
 Uitgedrukt in Ampères.
 Minimaal 3A-1%, maximaal lasstroom 100% , fabrieksinstelling 50%

12 Puls frequentie



Maakt het mogelijk de puls functie te activeren.
 Maakt de regeling mogelijk van de puls frequentie.
 Maakt betere resultaten mogelijk bij het lassen van dun materiaal en een betere esthetische kwaliteit van het bad.
 Parameter instelling : Hertz (hz).
 Minimaal 0.1Hz, maximaal 25 Hz, fabrieksinstelling uit

13 Pulse duty cycle



Maakt het mogelijk de inschakelduur bij het puls lassen te regelen.
 Maakt het mogelijk de top stroom voor een kortere of langere tijd te handhaven.
 Parameter instelling: percentage (%).
 Minimaal 1%, maximaal 99%, fabrieksinstelling 50%

14 Snelle puls frequentie (TIG DC)



Maakt het regelen van de puls frequentie mogelijk.
 Maakt scherper ingestelde activiteit en betere stabiliteit van de elektrische boog mogelijk.
 Parameter instelling: KiloHertz (kHz).
 Minimaal 0.02kHz, maximaal 2.5kHz, fabrieksinstelling uit

15 Puls afbouwend



Maakt de instelling van up slope tijd mogelijk tijdens het puls lassen.
 Maakt een geleidelijke overgang mogelijk van de top stroom naar de basis stroom, waardoor een min of meer zachte lasboog ontstaat.
 Parameter instelling: percentage (%).
 Minimaal uit, maximaal 100%, fabrieksinstelling uit

16 Afbouwvan de las



Voor het instellen van een geleidelijke overgang van de lasstroom naar de eindstroom.
 Uitgedrukt in seconden.
 Minimaal uit, maximaal 99.9 sec, fabrieksinstelling uit

17 Eindstroom



Voor het afstellen van de eindstroom.
 Uitgedrukt in Ampères.
 Minimaal 3A-1%, maximaal I_{max} 500%, fabrieksinstelling 10A

19 Eindstroom tijd



Maakt het mogelijk de tijd in te stellen tot hoe lang de stroom moet aan blijven.
 Parameter instelling: seconde (s).
 Minimaal uit, maximaal 99.9s, fabrieksinstelling uit

20 Na-gas stroomtijd



Voor het regelen van de lasstroom aan het eind van het lassen.
 Parameter instelling: seconde (s).
 Minimaal 0.0s, maximaal 99.9s, fabrieksinstelling syn

203 TIG start (HF)



Maakt de keuze mogelijk van de gewenste boog werking.
 AAN= HF START, UIT = LIFT START, fabrieksinstelling HF START

204 Puntlassen



Voor de activering van het proces "puntlassen" en om de lastijd te bepalen.
 Maakt de tijdstelling mogelijk van het lasproces.
 Parameter instelling: seconden (s).
 Minimaal uit, maximaal 99.9 sec, fabrieksinstelling uit

205 Restart



Maakt het activeren mogelijk van de herstart functie.
 Maakt het mogelijk om de boog onmiddellijk te doven tijdens de down slope of tijdens de herstart van het lasproces.
 0=uit, 1=aan, fabrieksinstelling aan

206 Eenvoudig meedoen (TIG DC)

Maakt het mogelijk de boog te ontsteken met pulserende stroom en de functie in te stellen voordat de vooraf ingestelde las condities herstart. Maakt hogere snelheid een meer precisie mogelijk tijdens het hechtlassen van de delen. Parameter instelling: seconde (s). Minimaal 0.1s, maximaal 25.0s, fabrieksinstelling uit

500 Maakt het kiezen van de gewenste grafische interface mogelijk:

- XE (eenvoudige modus)
- XA (gevorderde modus)
- XP (professionele modus)

Maakt de toegang mogelijk tot hogere instelling niveaus:

- USER: gebruiker
- SERV: service
- vaBW: vaBW

551 Blokkeer/deblokkeer

Maakt het mogelijk de controle knoppen op het paneel te blokkeren en een bescherm code in te voeren (raadpleeg het gedeelte Blokkeer / deblokkeer).

552 Stapsgewijze aanpassing

Maakt aanpassing mogelijk van de verschillende stappen van de up-down toetsen. Minimaal uit, maximaal 10, fabrieksinstelling 5

553 Contrast

Voor het regelen van het contrast van de display. Minimaal 0, maximaal 50

601 Stap (U/D)

Voor het regelen van de grootte van de stap van de up-down toetsen. Minimum uit, maximum MAX, fabrieksinstelling 1

602 Externe parameter CH1, CH2, CH3, CH4

Maakt het mogelijk externe parameter 1 te reguleren (minimale waarde, maximale waarde, waarde ingesteld door de fabriek, geselecteerde parameter). (Raadpleeg het gedeelte Externe controle reguleren).

606 U/D toorts

Maakt de besturing mogelijk van de externe parameter (U/D). 0=uit, 1=A

751 Stroom aflezen

Toont de werkelijke waarde van de lasstroom.

752 Voltage aflezen

Toont de werkelijke waarde van het las voltage.

801 Bewaken van de limieten

Maakt het instellen mogelijk van de waarschuwigsgrens en van de bewaking van de limieten. Maakt een accurate controle mogelijk van de diverse las fases.(raadpleeg het gedeelte bewaken van de limieten).

3.5 Programma's scherm

1 Algemeen

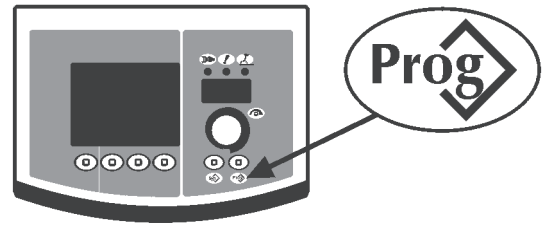

Maakt het opslaan en besturen mogelijk van 64 las programma's die door de lasser gepersonifieerd zijn.

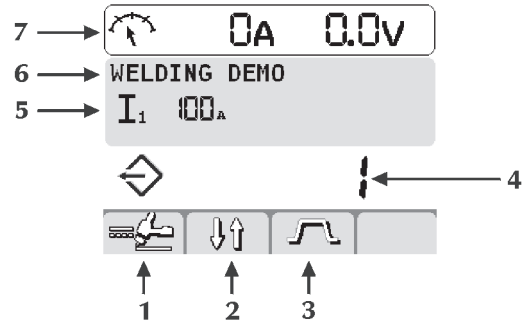

- 1 Procedure van het geselecteerde programma
- 2 Las methodes
- 3 Pulserende stroom
- 4 Nummer van het geselecteerde programma
- 5 Hoofd parameters van het geselecteerde programma
- 6 Beschrijving van het geselecteerde programma
- 7 Maten

2 Programma opslaan

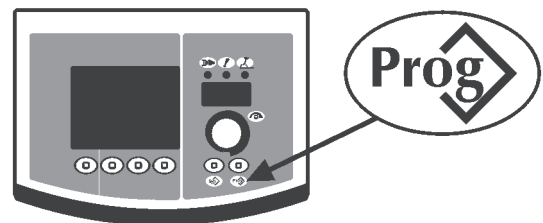

Start het menu "programma opslaan" door de knop minstens één seconde in te drukken.

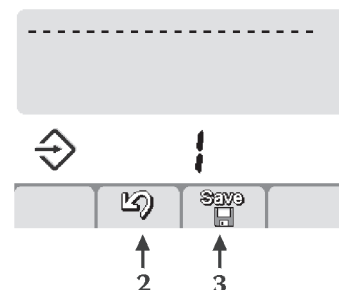

Selecteer het gewenste programma (of het lege geheugen) door de decoder te draaien.

Programma opgeslagen

----- Geheugen leeg

Beëindig de handeling door de knop in te drukken (2)

Bewaar alle huidige instellingen van het geselecteerde programma door de knop in te drukken (3)  .

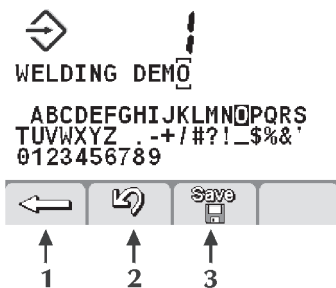

Introduceer een beschrijving van het programma.

- Selecteer de gewenste letter door de decoder te draaien.
- Sla de geselecteerde letter op door de decoder in te drukken.
- Maak de laatste opdracht ongedaan door de knop in te drukken (1)  .

Beëindig de handeling door de knop in te drukken (2)  .

Bevestig de handeling door de knop in te drukken (3)  .

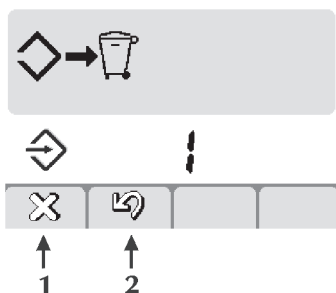

Het opslaan van een nieuw programma in een reeds vol geheugen maakt het noodzakelijk het geheugen te wissen op de voorgeschreven manier.

Stop de uitvoering door op de knop te drukken (2)  .

Wis het geselecteerde programma door de knop in te drukken (1)  .

Hervat de procedure opslaan.

3 Programma ontsluiten

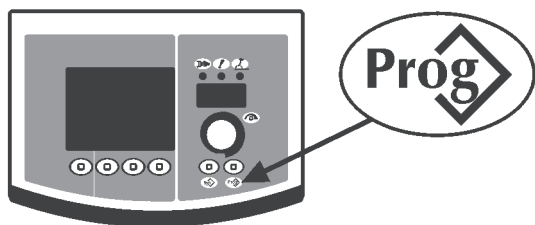

Haal het 1e beschikbare programma terug door de knop in te drukken **Prog**  .

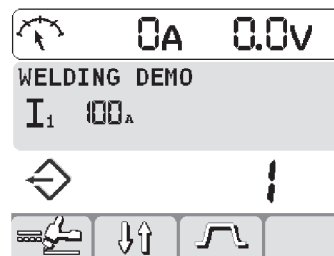



Selecteer het gewenste programma door de knop in te drukken **Prog**  .

Selecteer het gewenste programma door de decoder te draaien.

Alleen de werkprogramma's in het geheugen worden getoond, de programma's die niet in gebruik zijn worden automatisch overgeslagen.

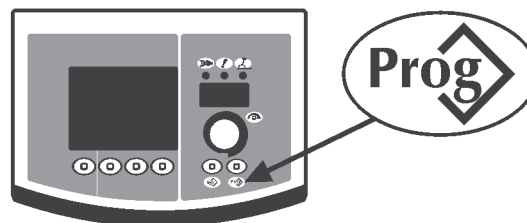
4 Programma opheffen



Start het menu "programma opheffen" door de knop **Prog**  minstens één seconde in te drukken.

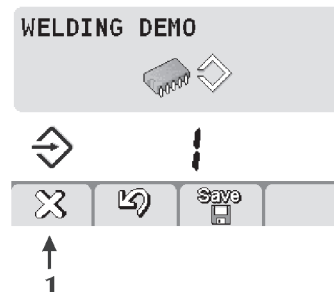

Selecteer het gewenste programma door de knop te draaien.

Wis het geselecteerde programma door de knop in te drukken (1)  .

Beëindig de handeling door de knop in te drukken (2)  .

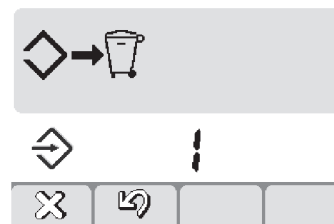

Bevestig de handeling door de knop in te drukken (1)  .

Beëindig de handeling door de knop in te drukken (2)  .

3.6 Interface personalisatie

1 7 segmenten display personalisatie

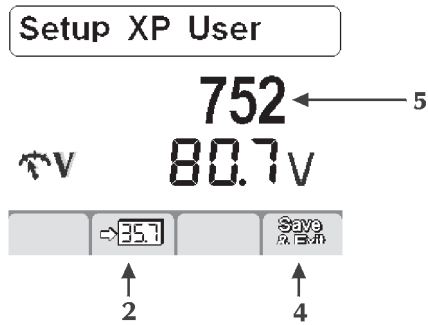

Begin in set-up door de decoder knop minstens 5 seconden in te drukken.

Selecteer de gewenste parameter door de decoder zolang te draaien tot hij getoond wordt in het centrale kwadrant (5).

Sla de geselecteerde parameter op in het 7 segmenten display door de knop in te drukken (2) .

Sla het op en verlaat het huidige scherm door de knop in te drukken (4) .

Fabrieksinstelling I1

3.7 Interface personalisatie

Maakt het mogelijk dat de parameters worden aangepast op het hoofdmenu.

- 500 Maakt het kiezen van de gewenste grafische interface mogelijk:
- XE (eenvoudige modus)
 - XA (gevorderde modus)
 - XP (professionele modus)

	PROCES	PARAMETER
XE	MMA	I ₁
	TIG DC	I ₁ I ₂
XA	MMA	I ₁
	TIG DC	I ₁ I ₂
XP	MMA	I ₁
	TIG DC	

3.8 Sluit af/open

Maakt het mogelijk alle instellingen af te sluiten vanuit het controle paneel met een veiligheid paswoord.

Begin in set-up door de decoder sleutel minstens 5 seconden in te drukken.

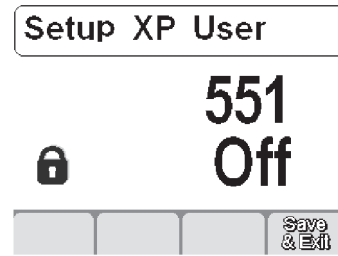

Selecteer de gewenste parameter (551) door de decoder zolang te draaien tot hij getoond wordt in het centrale kwadrant.

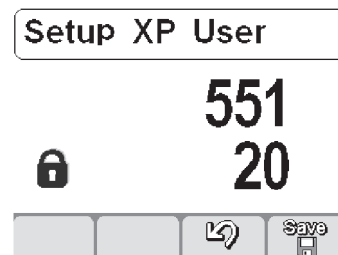

Activeer de regeling van de geselecteerde parameter door de decoder knop in te drukken.

Stel een numerieke code (paswoord) in door de decoder te draaien.

Bevestig de gemaakte verandering door de decoder knop in te drukken.

Sla het op en verlaat het huidige scherm door de knop in te drukken (4) .

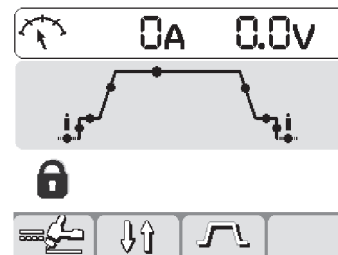

Het uitvoeren van elke handeling op een afgesloten controle paneel laat een speciaal scherm verschijnen.

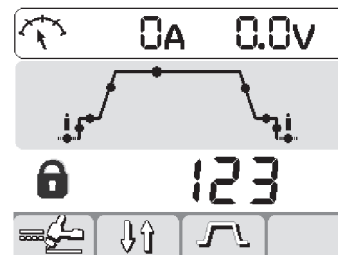

- Tijdelijke toegang tot de functies op het paneel (5 minuten) door de decoder te draaien en het juiste paswoord in te voeren.
Bevestig de verandering door de knop in te drukken decoder.

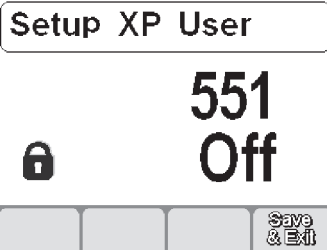

- Open het controle paneel definitief door in de set-up te beginnen (volg de instructies die hierboven gegeven zijn) en breng parameter 551 terug naar 'af'. Bevestig de verandering door de knop in te drukken (4) 

3.9 Beheer van externe controle

Maakt het mogelijk de las parameters in te stellen volgens de beheer methode door externe apparaten (RC, toorts.).

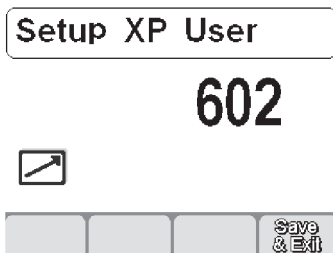

- Begin in set-up door de decoder sleutel minstens 5 seconden in te drukken
- Selecteer de gewenste parameter (602) door de decoder zolang te draaien tot hij getoond wordt in het centrale kwadrant.

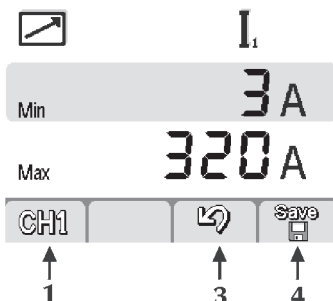



- Begin in het "Externe controle beheer" scherm door de decoder knop in te drukken.
- Selecteer de gewenste parameter (CH1, CH2, CH3, CH4) door de knop in te drukken (1).
- Selecteer de gewenste parameter (Selecteer de parameter - Min-Max) door de knop van de decoder in te drukken.
- Pas de gewenste parameter aan (Selecteer de parameter - Min-Max) door de decoder te draaien.

- Sla op en verlaat het huidige scherm door de knop in te drukken (4) 

- Sluit de handeling af door de knop in te drukken (3) 

3.10 Bewaken van limieten

Maakt het mogelijk dat het lasproces wordt gecontroleerd door het instellen van waarschuwinglimieten  MIN  MAX en bewakingslimieten voor de voornaamste meetbare parameters

 MIN  MAX :

- I₁** Las stroom
- V** Las voltage
-  Automatische beweging

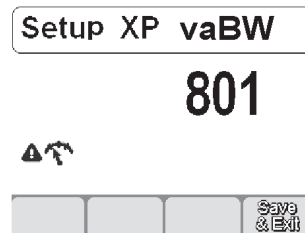

Begin in set-up door de decoder knop minstens 5 seconden in te drukken.

Selecteer de gewenste parameter (801).

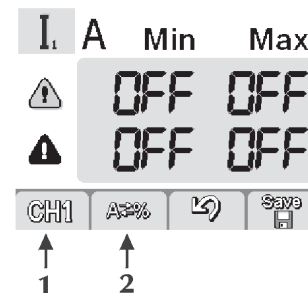

Begin in het Bewaak de limieten scherm door de decoder knop in te drukken.

Selecteer de gewenste parameter door knop (1) **CH1** in te drukken set.

Selecteer de instel methode van de bewakingslimieten door de knop in te drukken (2) **A=%** .

A / V Absolute waarde

% Waarde percentage

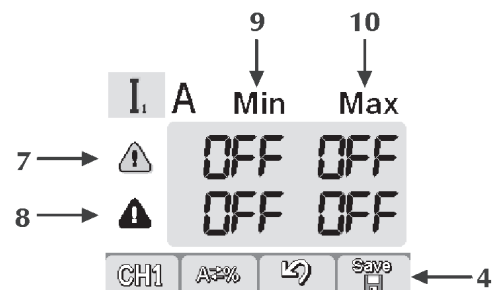

- 7 Waarschuwinglimieten lijn
- 8 Alarm limieten lijn
- 9 Minimale niveaus kolloom
- 10 Maximale niveaus kolloom

Selecteer de gewenste box door de decoder sleutel in te drukken (de geselecteerde box wordt getoond in spiegelbeeld). Pas het niveau van de geselecteerde limiet door de decoder te draaien.

Bewaar het en verlaat het huidige scherm door sw knop in te drukken (4)  .



Wanneer u één van de waarschuwinglimieten overschrijdt verschijnt er een visueel signaal op het controle paneel.

Wanneer u één van de alarm limieten overschrijdt verschijnt er een visueel signaal op het controle paneel en volgt de onmiddellijke blokkade van de las handeling.

Het is mogelijk om het begin en het einde in te stellen van de las filters om foutieve signalen te voorkomen gedurende het aansteken en uitgaan van de boog (raadpleeg het gedeelte Setup – Parameters 802-803-804).

3.11 Alarm scherm

Maakt het mogelijk dat een alarm afgaat en zorgt ervoor dat de belangrijkste indicatie voor de oplossing van elk probleem dat zich voordoet wordt aangedragen.

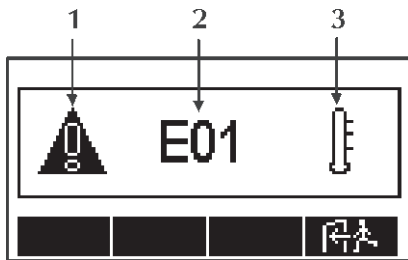

1 Alarm icoon



2 Alarm code

E01

3 Alarm type



Alarm codes

E01, E02, E03 Temperatuur alarm



E10 Stroom module alarm



E11, E19 Systeem configuratie alarm



E13 Communicatie alarm (RC 300-PSR)



E14, E15, E18 Programma niet geldig alarm



E17 Communicatie alarm (µP-DSP)



E20 Geheugen storing alarm



E21 Verlies informatie alarm



E22 Communicatie alarm (DSP)



E27 Geheugen storing alarm ()



E28 Geheugen storing alarm ()



E29 Verkeerde maten alarm



E30 Communicatie alarm (HF)



E38 Te weinig voltage alarm



E39, E40 Systeem stroom voorziening alarm



E43 Tekort aan koelvloeistof alarm



E99 Algemeen alarm



Bewaking limieten codes

E54 Stroom niveau overschreden (Alarm)



E62 Stroom niveau overschreden (waarschuwing)



E55 Stroom niveau overschreden (alarm)



E63 Stroom niveau overschreden (waarschuwing)



E56 Voltage niveau overschreden (Alarm)



E64 Voltage niveau overschreden (Waarschuwing)



E57 Voltage niveau overschreden (Alarm)



E65 Voltage niveau overschreden (Waarschuwing)



E70 Niet compatibel "WARNING" alarm







E71 Te hoge temperatuur koelvloeistof alarm

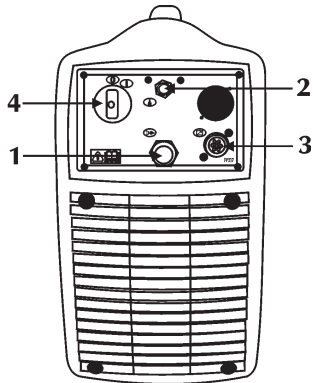





3.12 Achter paneel

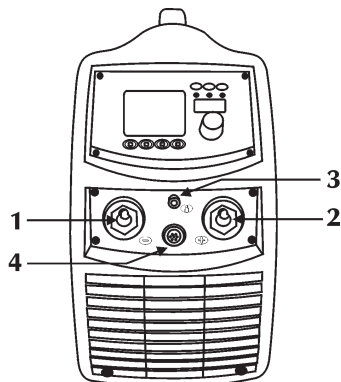

- 1** Elektriciteitskabel
 Verbindt de machine met het stroomnet.
- 2** Gas aansluiting

- 3** Signaal kabel (CAN-BUS) (RC) invoer

- 4** An/uit schakelaar
 Knop om de netspanning in te schakelen.
-  De schakelaar heeft 2 standen: "O" uit, "I" aan.

3.13 Paneel met contactpunten



- 1** Negatief contactpunt
 Voor de aansluiting van de aarde kabel bij het elektrode lassen of van de toorts bij TIG lassen.
- 2** Positief contactpunt
 Voor de aansluiting van de elektrode toorts bij MMA lassen of van de aarde kabel bij het TIG lassen.
- 3** Gas aansluiting

- 4** Signaal kabel (Toorts TIG) invoer

4 ACCESSOIRES

4.1 Algemene informatie

De afstandbediening gaat werken door hem aan te sluiten op de stroombron. Deze aansluiting kan ook worden gemaakt met de stroom ingeschakeld.

Als de RC afstandbediening is aangesloten kunnen op het bedieningspaneel alle mogelijke wijzigingen worden uitgevoerd. De wijzigingen op het bedieningspaneel van de stroombron zijn ook zichtbaar op de display van de afstandbediening en andersom.

4.2 RC 100 afstandbediening



De RC 100 is een afstandbediening om de lasstroom en lasspanning mee weer te geven en te regelen.

"Raadpleeg de handleiding".

4.3 RC 120 pedaal afstandbediening voor het TIG lassen

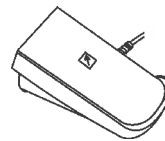

Als de stroombron eenmaal omgeschakeld is op "EXTERNE BEDIENING" wordt de stroomtoevoer gecontroleerd van minimale tot maximale waarde (kan bij set up worden ingevoerd) door met de voet het pedaal te bedienen.

Bij minimale druk levert een microscharakelaar het signaal om met het lassen te beginnen.

4.4 RC 180 afstandbediening

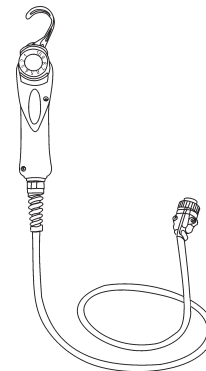

Met deze afstand bediening kunt u op afstand de stroomtoevoer veranderen zonder het lasproces te onderbreken.

"Raadpleeg de handleiding".

4.5 RC 200 afstandbediening



De RC 200 is een afstandbediening om de lasstroom en lasspanning van alle parameters weer te geven en te regelen van de stroombron waarop hij is aangesloten.

"Raadpleeg de handleiding".

4.6 ST...serie toortsen

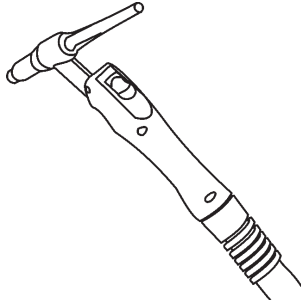

“Raadpleeg de handleiding”.

4.7 ST...U/D serie toortsen

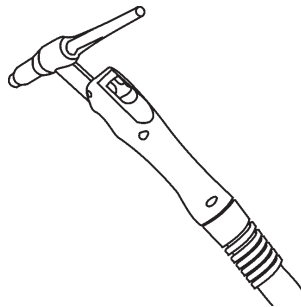

De toortsen van de serie U/D zijn digitale TIG toortsen waarvan de belangrijkste parameters bestuurd kunnen worden:

- lasstroom
- oproepen van programma's

(Raadpleeg het gedeelte Set up).

“Raadpleeg de handleiding”.

4.8 ST...DIGITIG serie toortsen

4.8.1 Algemeen

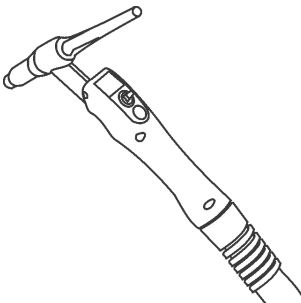

De toortsen van de serie DIGITIG zijn digitale TIG toortsen waarvan de belangrijkste parameters bestuurd kunnen worden:

- lasstroom
- oproepen van programma's

Parameters 3-4 kunnen klantgericht aangepast worden.

(Raadpleeg het gedeelte Set up).

“Raadpleeg de handleiding”.

5 ONDERHOUD



De normale onderhoud werkzaamheden moeten worden uitgevoerd volgens de richtlijnen die de fabrikant heeft verstrekt.

Iedere onderhoud beurt dient te worden gedaan door gekwalificeerd personeel.

Als de machine is ingeschakeld moeten alle ingangspunten en panelen zijn gesloten.

Niet goedgekeurde veranderingen aan de machine zijn ten strengste verboden.

Voorkom ophoping van metaalstof bij of op het koelrooster.



Schakel de stroomtoevoer altijd uit voor u onderhoud pleegt.



Controleer de stroombron regelmatig als volgt:

- reinig de machine aan de binnenkant door hem uit te blazen en af te borstelen met een zachte borstel.

- controleer de elektrische aansluitingen en de kabels.

Voor het onderhoud of de vervanging van de toorts, elektrodetang en of aardkabels:



Controleer de temperatuur van het onderdelen en overtuig u ervan dat ze niet te heet zijn.



Draag altijd handschoenen die aan de veiligheidsvoorschriften voldoen.



Gebruik geschikte sleutels en gereedschap.

Als geen regelmatig onderhoud wordt uitgevoerd, vervalt de garantie en wordt de fabrikant van alle aansprakelijkheid ontheven.

6 MEEST VOORKOMENDE VRAGEN EN OPLOSSINGEN



De reparatie of vervanging van een onderdeel in de machine dient te worden gedaan door gekwalificeerd personeel.

Bij reparatie of vervanging van een onderdeel in de machine door onbevoegd personeel vervalt de garantie.

Er mag geen enkele wijziging in de apparatuur worden aangebracht.

De fabrikant wijst ieder verantwoordelijkheid af wanneer de gebruiker zich niet houdt aan de volgende richtlijnen.

De machine werkt niet (groene LED is uit)

Vraag Geen stroom op het stopcontact.

Oplossing Controleer en indien nodig repareer de stroomtoevoer. Laat dit uitvoeren door bevoegd personeel!

Vraag Stopcontact of kabel defect.

Oplossing Vervang het defecte onderdeel. Neem contact op met uw leverancier om de machine te laten repareren.

Vraag Zekering doorgebrand.

Oplossing Vervang de zekering.

Vraag Aan/uit schakelaar werkt niet.

Oplossing Vervang de schakelaar. Neem contact op met uw leverancier om de machine te laten repareren.

Vraag Elektronica defect.
Oplossing Neem contact op met uw leverancier om de machine te repareren.

Geen uitgaand vermogen (de machine last niet)

Vraag Toortsknop defect
Oplossing Beschadigde onderdeel vervangen.
Neem contact op met uw leverancier om de machine te repareren.

Vraag De machine raakt oververhit (thermisch alarm – gele LED aan)
Oplossing Wacht tot de machine is afgekoeld zonder hem uit te schakelen.(gele LED uit).

Vraag Aard aansluiting niet goed.
Oplossing Aardt de machine goed. Raadpleeg de paragraaf “Installeren”.

Vraag Stroomaansluiting niet bereikbaar (gele led aan)
Oplossing Breng de stroomaansluiting binnen het bereik van de stroombron.
Sluit het systeem goed aan. Raadpleeg de paragraaf “ Aansluitingen”.

Vraag Elektronica defect.
Oplossing Neem contact op met uw leverancier om de machine te laten repareren.

Onjuist uitgaand vermogen

Vraag Verkeerde keuze van las proces of defecte keuzeschakelaar.
Oplossing Kies het goede las proces.

Vraag De parameters of de functies zijn verkeerd ingesteld.
Oplossing Stel de machine en de lasparameters opnieuw in.

Vraag Defecte potmeter om de lastroom in te stellen.
Oplossing Vervang het defecte onderdeel.
Neem contact op met uw leverancier om de machine te repareren.

Vraag Netspanning buiten bereik.
Oplossing Sluit de installatie goed aan.
Raadpleeg paragraaf “ Aansluitingen”.

Vraag Elektronica defect.
Oplossing Neem contact op met uw leverancier om de machine te laten repareren.

Boog instabiel

Vraag Onvoldoende bescherm gas.
Oplossing Pas de gasstroom aan.
Controleer of de gasverdeler en het gasmondstuk in goede staat zijn.

Vraag Aanwezigheid van vocht in het gas.
Oplossing Gebruik altijd kwaliteitsproducten en materialen.
Controleer of de gastoevoer in goede staat is.

Vraag Las parameters niet correct.
Oplossing Controleer de installatie.
Neem contact op met uw leverancier om de machine te repareren.

Onvoldoende penetratie

Vraag Manier van lassen niet correct.
Oplossing Verlaag de las snelheid.

Vraag Las parameters niet correct.
Oplossing Verhoog de las stroom.

Vraag Onjuiste voorbereiding van de werkstukken.
Oplossing Vergroot de lasopening.

Vraag Te lassen werkstukken zijn te groot.
Oplossing Verhoog de lastroom.

Insluiten van de wolfram

Vraag Lasparameters niet correct.
Oplossing Verlaag de lasstroom.
Gebruik een elektrode met grotere diameter.

Vraag Onjuiste elektrode.
Oplossing Gebruik altijd kwaliteitsproducten en materialen.
Elektrode goed slijpen.

Vraag Wijze van lassen niet correct.
Oplossing Contact tussen elektrode en lasbad vermijden.

Blazen

Vraag Onvoldoende beschermgas.
Oplossing Pas de gastoevoer aan.
Controleer of de gasverdeler en het gasmondstuk van de toorts in goede staat zijn.

Plakken

Vraag Lasparameters niet correct.
Oplossing Verhoog de lastroom.

Vraag Wijze van lassen niet correct.
Oplossing Toorts schuiner houden.

Vraag Te lassen werkstukken zijn te groot.
Oplossing Verhoog de lastroom.
Verhoog het las voltage.

Vraag Lasboog niet regelmatig.
Oplossing Verhoog de inductie waarde.

Inkartelingen

Vraag Lasparameters niet correct.
Oplossing Verlaag de lasstroom.

Vraag Wijze van lassen niet correct.
Oplossing Verlaag de laterale oscillatiesnelheid bij het vullen.
Voortgangsnelheid lassen verlagen.

Vraag Onvoldoende gasbescherming.
Oplossing Gebruik voor het lassen materiaal geschikt gas.

Oxidatie

Vraag Onvoldoende gasbescherming.
Oplossing Pas de gastoevoer aan.
Controleer of de gasverdeler en het gasmondstuk van de toorts in goede staat zijn.

Poreusheid

Vraag Smeer, lak, roest of stof op het las werkstuk.
Oplossing Maak voor het lassen het werkstuk goed schoon.

- Vraag Smeer, lak, roest of stof op het lasmateriaal.
Oplossing Gebruik uitsluitend kwaliteitsproducten en materialen.
Houdt het lasmateriaal altijd in perfecte staat.
- Vraag Vocht in het lasmateriaal.
Oplossing Gebruik uitsluitend kwaliteitsproducten en materialen.
Las materiaal altijd in perfecte staat houden.
- Vraag Booglengte niet correct.
Oplossing Verklein de afstand tussen de elektrode en het werkstuk.
- Vraag Vocht in het las gas.
Oplossing Gebruik uitsluitend kwaliteitsproducten en materialen.
Controleer of de gastoevoerinstallatie in goede staat is.
- Vraag Onvoldoende gasbescherming.
Oplossing Pas de gastoevoer aan.
Controleer of de gasverdelers en het mondstuk van de toorts in goede staat zijn.
- Vraag Het lasbad stolt te snel.
Oplossing Pas de gastoevoer aan.
Raadpleeg de paragraaf Installatie.

Warmte scheuren

- Vraag Las parameters niet correct.
Oplossing Verlaag de las stroom.
- Vraag Vet, lak, roest en vuil op het werkstuk.
Oplossing Maak vooraf het werkstuk zorgvuldig schoon.
- Vraag Vet, lak, roest en vuil op het lasmateriaal.
Oplossing Gebruik altijd kwaliteitsproducten en –materiaal.
Het las materiaal in goede staat houden.
- Vraag Wijze van lassen niet correct.
Oplossing Volg de juiste werkmethode voor het betreffende las werk.

Koude scheuren

- Vraag Vocht in het lasmateriaal.
Oplossing Gebruik altijd kwaliteitsproducten en materialen.
Het lasmateriaal altijd in goede staat houden.
- Vraag Speciale meetkundige vorm van het te lassen werkstuk.
Oplossing Het werkstuk voorverwarmen.
Het werkstuk naverwarmen.
Volg de juiste werkmethode voor het betreffende las werk.

In geval van twijfel of problemen aarzel niet contact op te nemen met uw leverancier.

7 ALGEMENE INFORMATIE OVER LASSEN

7.1 Handleiding lassen met beklede elektroden (MMA)

Vorbereiden van de lasnaden

Om goed lasresultaat te behalen adviseren wij u altijd te werken met schone materialen, zonder oxidatie, roest of andere verontreinigingen.

Keuze van de elektrode

De diameter van de elektrode die u moet gebruiken hangt af van de dikte van het materiaal, van de positie, het type van de lasnaad en het type voorbereiding van het werkstuk. Elektrode met een grote diameter hebben van zelf sprekend zeer hoge lasstroom nodig met als gevolg grote warmtetoevoer tijdens het lasproces.

Type bekleding	Eigenschappen	Gebruik
Rutiel	eenvoudig in gebruik	in alle posities
Acid	Flugge smelting	vlak
Basisch	Mechanische eigenschappen	in alle posities

Keuze van de lasstroom

Het bereik van de lasstroom van een bepaalde elektrode staat vermeld op de verpakking.

Starten en aanhouden van de boog

De lasboog wordt gestart door met punt van de elektrode het werkstuk, dat met een aardekabel aangesloten is, aan te tikken. Als de boog eenmaal is gestart trekt u de elektrode snel terug tot de normale las afstand.

Meestal wordt om de boog sneller te laten aanslaan een stroomstoot (Hot Start) gegeven die de punt van de elektrode snel zal verwarmen.

Wanneer de boog eenmaal gevormd is begint het middelste deel van de elektrode te smelten waardoor kleine druppels ontstaan die het lasbad vormen op het werkstuk.

Het buitenste van de elektrode, de bekleding, wordt ontbonden en het gas dat daarbij vrijkomt dient als bescherming voor de las waardoor de goede kwaliteit van de las wordt gewaarborgd. Om te voorkomen dat op het gesmolten materiaal de lasvlam dooft door kortsluiting en de elektrode aan het lasbad plakt, wordt de lasstroom tijdelijk verhoogd (Arc Force).

Wanneer de elektrode aan het werkstuk plakt kunt u het beste de kortsluitstroom tot minimale sterkte beperken (antisticking).

Het lassen

De laspositie varieert afhankelijk van het aantal doorgangen; gewoonlijk wordt de lasnaad gevormd door de elektrode heen en weer te bewegen op zo'n manier dat er geen ophoping van materiaal in het midden ontstaat.

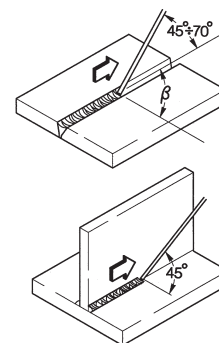

Verwijderen van de slakken

Bij het lassen met beklede elektroden moeten na iedere lasdoorgang de slakken worden verwijderd.

U kunt de slak verwijderen met een kleine hamer of indien brokkelig met een borstel.

7.2 Lassen met onderbroken vlamboog

Het principe van het Tig (Tungsten Inert Gas) lassen is gebaseerd op een elektrische boog die ontstaat tussen een niet verbruikbare elektrode (zuiver wolfram(tungsten) of een legering met een smelttemperatuur van ongeveer 3370°C) en het werkstuk; een edelgas (argon) beschermt het smeltbad tegen oxideren.

Om gevaarlijke wolframinsluitingen in de lasnaad moet de elektrode nooit in aanraking komen met het werkstuk., daarom wordt er door middel van een H.F.stroombron voor ontleding gezorgd waardoor de elektrische boog op afstand ontstoken kan worden. De elektrische vonk zorgt er dus voor dat de boog ontstaat zonder enig contact tussen de elektrode en het werkstuk.

Er is nog een start mogelijkheid met beperkte wolfram opname.; de lift start, hier voor is geen hoog frequent nodig, maar slechts een korte stroomstoot op lage snelheid tussen de elektrode en het werkstuk. Als de elektrode wordt opgetild ontstaat de boog en de stroom wordt opgevoerd tot de juiste waarde om te lassen.

Om de kwaliteit van de lasrups te verhogen is het belangrijk de daling van de stroom te controleren en het gas na het doven nog enige seconden door te laten stromen in het lasbad.

In veel werkomstandigheden is het nuttig als er bij het werk van twee lasstromen gebruik gemaakt kan worden en om eenvoudig van de ene naar de andere te kunnen omschakelen (BILEVEL).

Polariteit van de las

D.C.S.P.(Direct Current Straight Polarity)

Dit is de meest gebruikte polariteit. Deze laat een minimaal verbruik toe van de elektrode (1) omdat 70% van de warmte wordt geconcentreerd op de anode (werkstuk).Hiermee kunnen smalle en diepen lassen gemaakt worden, met grote lassnelheid en lage warmte toevoer.

De meeste materialen , behalve aluminium (en de legeringen daarvan) en magnesium kunnen met deze polariteit worden gelast.

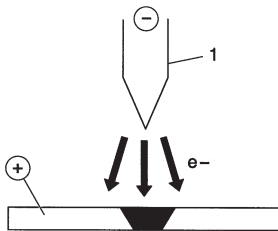

D.C.S.P.-(Direct Current Reverse Polarity)

Deze polariteit wordt gebruikt bij het lassen van legeringen die met een laag oxidatie waarvan het smeltpunt hoger ligt dan van het metaal.

Hoge lasstromen zijn echter niet mogelijk omdat daardoor de elektrode bijzonder hard zou slijten.

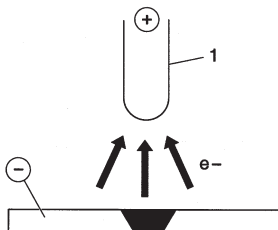

D.C.S.P. Pulseren (Direct Current Straight Polarity Pulsed)

Door het gebruik van een pulserende gelijkstroom is bij bijzondere werkomstandigheden een betere controle van het lasbad mogelijk. Het lasbad wordt gevormd door de piekpulsen (lp), terwijl de basisstroom (lb) door laat branden; dit maakt het lassen van dunne werkstukken met minder vervormingen gemakkelijker, betere vormfactor en dus minder risico op kerven en gasinsluitingen.

Naar mate de frequentie stijgt (MF) wordt de boog smaller, meer geconcentreerd en stabiel, en dus een nog betere kwaliteit las bij het lassen van dunne werkstukken.

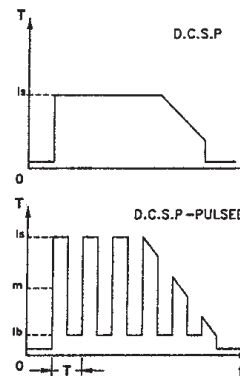

7.2.1 TIG lassen van staal

De Tig procedure is heel effectief voor het lassen van zowel koolstofstaal als gelegeerd staal, voor de eerste passage over pijpen evenals bij lassen die een optimaal esthetisch aspect moeten hebben.

Hiervoor is een directe polariteit noodzakelijk.(D.C.S.P).

Vorbereiden van de lasnaden

Het is noodzakelijk de lasnaden zorgvuldig voor te bereiden en schoon te maken.

Keuze en voorbereiding van de elektrode

Het gebruik van thorium wolframelektroden (2% thorium, rood gekleurd) of als alternatief cerium of lanthanum elektroden met de volgende diameters:

Ø elektrode (mm)	stroomgamma(A)
1.0	15 ÷ 75
1.6	60 ÷ 150
2.4	130 ÷ 240

De elektrode moet geslepen worden zoals aangegeven is in her schema.

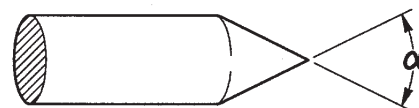

α (°)	stroomgamma (A)
30	0 ÷ 30
60 ÷ 90	30 ÷ 120
90 ÷ 120	120 ÷ 250

Toevoegmateriaal

De lastaven moeten de zelfde eigenschappen hebben als het basismateriaal.

Het gebruik van stroken die van het basismateriaal afkomstig zijn is af te raden omdat deze allerlei onzuiverheden kunnen bevatten die een negatief effect kunnen hebben op de laskwaliteit.

Beschermgas

Hiervoor wordt bijna altijd zuivere argon (99,99%) gebruikt.

Stroom (A)	Ø elektrode (mm)	Gasmondstuk n° Ø (mm)	Debiet argon (l/min)
6-70	1.0	4/5 6/8.0	5-6
60-140	1.6	4/5/6 6.5/8.0/9.5	6-7
120-240	2.4	6/7 9.5/11.0	7-8

7.2.2 TIG lassen van koper

TIG lassen is een procédé met grote warmte concentratie, het is bijzonder geschikt voor het lassen van materialen met hoge warmtegeleiding zoals koper.

Bij het TIG lassen van koper volgt u dezelfde procedure als voor het TIG lassen van staal of specifieke instructies.

8 TECHNISCHE KENMERKEN

	URANOS 2200 TLH			
	TIG	TIG	MMA	MMA
Netspanning U1 (50/60 Hz)	1x230Vac±15%	1x115Vac±15%	1x230Vac±15%	1x115Vac±15%
Zmax (@PCC) *	-	-	-	-
Vertraagde lijnzekering	16A	20A	16A	20A
Can-bus aansluiting	DIGITAAL	DIGITAAL	DIGITAAL	DIGITAAL
Maximaal opgenomen vermogen (kVA)	5.2 kVA	3.4 kVA	5.8 kVA	3.3 kVA
Maximaal opgenomen vermogen (kW)	5.1 kW	3.4 kW	5.8 kW	3.3 kW
Vermogen factor PF	0.99	0.99	0.99	0.99
Rendement (μ)	85%	85%	85%	85%
Cos ϕ	0.99	0.99	0.99	0.99
Maximaal opgenomen stroom I1max	25.0 A	29.7 A	25.0 A	29.7 A
Effectieve stroom I1eff	16.1 A	17.6 A	16.1 A	17.6 A
Gebruiksfactor (40°C)				
(x=35%)	220A	160A	-	-
(x=40%)	-	-	180A	-
(x=60%)	190A	145A	165A	110A
(x=100%)	165A	120A	140A	100A
Gebruiksfactor (25°C)				
(x=80%)	220A	-	-	-
(x=90%)	-	-	180A	-
(x=100%)	210A	160A	170A	110A
Instelbereik I2	3-220A	3-160A	3-180A	3-110A
Nullastspanning Uo	94Vdc	94Vdc	65Vdc	65Vdc
Piek spanning Up	10.1kV	10.1kV	-	-
Beveiligingsgraad IP	IP23S	IP23S	IP23S	IP23S
Isolatieklasse	H	H	H	H
Afmetingen (lxdxh)	620x270x460 mm	620x270x460 mm	620x270x460 mm	620x270x460 mm
Gewicht	23.7 kg.	23.7 kg.	23.7 kg.	23.7 kg.
Constructienormen	EN 60974-1 EN 60974-3 EN 60974-10	EN 60974-1 EN 60974-3 EN 60974-10	EN 60974-1 EN 60974-3 EN 60974-10	EN 60974-1 EN 60974-3 EN 60974-10
Stroomtoevoerkabel	3x2.5 mm ²	3x2.5 mm ²	3x2.5 mm ²	3x2.5 mm ²
Lengte van de stroomtoevoerkabel	2m	2m	2m	2m

* Deze apparatuur voldoet aan de EN/IEC 61000-3-11, EN/IEC 61000-3-12.

FÖRSÄKRAN OM ÖVERENSSTÄMMELSE

Företaget
SELCO s.r.l. - Via Palladio, 19 - 35019 ONARA DI TOMBOLO (Padova) - ITALY
Tel. +39 049 9413111 - Fax +39 049 9413311 - E-mail: selco@selcoweld.com - www.selcoweld.com

försäkrar att apparaten

URANOS 2200 TLH

överensstämmer med direktiven EU:

2014/35/EU LOW VOLTAGE DIRECTIVE
2014/30/EU EMC DIRECTIVE
2011/65/EU RoHS DIRECTIVE

och att följande bestämmelser har tillämpats:

EN 60974-1:2018
EN 60974-3:2015
EN 60974-10:2015 Class A

Ingrepp eller modifieringar utan tillstånd av **SELCO s.r.l.** medför att denna försäkran inte längre är giltig.

Onara di Tombolo (PADOVA)

Selco s.r.l.



Lino Frasson
Chief Executive

INNEHÅLLSFÖRTECKNING

1 VARNING.....	159
1.1 Driftsmiljö.....	159
1.2 Personligt skydd och skydd för tredje man	159
1.3 Skydd mot rök och gas	160
1.4 Skydd mot bränder/explosioner	160
1.5 Försiktighetsåtgärder vid användning av gasbehållare	160
1.6 Skydd mot elektriska urladdningar	160
1.7 Elektromagnetiska fält och störningar	161
1.8 IP-skyddsgrad.....	161
2 INSTALLATION	161
2.1 Lyftning, transport och lossning.....	162
2.2 Aggregatets placering	162
2.3 Inkoppling	162
2.4 Igångsättning.....	162
3 BESKRIVNING AV AGGREGATET	163
3.1 Allmänt.....	163
3.2 Främre kontrollpanel.....	163
3.3 Huvudskärmen	163
3.4 Set-up.....	164
3.5 Programvalsskärmen	166
3.6 Anpassning av gränssnittet.....	168
3.7 Anpassning av gränssnittet.....	168
3.8 Spärra/frisläpp.....	168
3.9 Hantering av externa styrkommandon	169
3.10 Säkerhetsgränser	169
3.11 Larmskärmen	170
3.12 Bakre kontrollpanel.....	171
3.13 Kopplingstavla.....	171
4 TILLBEHÖR.....	171
4.1 Allmänt.....	171
4.2 Fjärrstyrning RC 100	171
4.3 Fjärrkontroll med RC 120-pedal för TIG-svetsning	171
4.4 Fjärrkontroll RC 180	172
4.5 Fjärrstyrning RC 200	172
4.6 Brännarna i serie ST.....	172
4.7 Brännarna i serie ST..U/D.....	172
4.8 Brännarna i serie ST..DIGITIG	172
4.8.1 Allmänt.....	172
5 UNDERHÅLL.....	172
6 FELSÖKNING OCH TIPS.....	173
7 TEORETISKA PRINCIPER FÖR SVETSNING	174
7.1 Svetsning med belagd elektrod (MMA).....	174
7.2 TIG-Svetsning (kontinuerlig båge).....	175
7.2.1 TIG-svetsning av stål	175
7.2.2 TIG-svetsning av koppar.....	176
8 TEKNISKA DATA.....	176

SYMBOLER



Överhängande fara som orsakar allvarlig skada och riskbeteende som kan orsaka allvarlig skada



Beteende som kan orsaka lättare personskador eller saskador



Tekniska anmärkningar som underlättar arbetet

1 VARNING



Läs den här instruktionsboken ordentligt och se till att du har förstått anvisningarna innan du börjar arbeta med maskinen.

Modifiera inte maskinen och utför inget underhåll som inte anges här.

Tillverkaren påtar sig inget ansvar för person- eller saksador som uppkommer till följd av att denna instruktionsbok inte har lästs uppmärksamt eller att instruktionerna i den inte har följts.



Rådfråga fackman om du är tveksam till hur aggregatet ska användas eller om du får problem.



1.1 Driftsmiljö

- Aggregaten får endast användas för de ändamål som de har konstruerats för, på de sätt och de områden som anges på märkplåten och/eller i denna instruktionsbok, i enlighet med nationella och internationella säkerhetsnormer. Användning som avviker från vad tillverkaren uttryckligen har föreskrivit ska betraktas som helt olämplig och farlig. Tillverkaren påtar sig inget ansvar i sådana fall.
- Denna apparat får endast användas för professionellt bruk i industrimiljö.
Tillverkaren påtar sig inget ansvar för skador som orsakas av att aggregatet används i hemmiljö.
- Aggregatet ska användas i omgivningar med temperatur på mellan -10 °C och +40 °C (mellan +14 °F och +104 °F).
Aggregatet ska transporteras och förvaras i omgivningar med temperatur på mellan -25 °C och +55 °C (mellan -13 °F och +131 °F).
- Miljön ska vara fri från damm, syror, gaser och andra frätande ämnen.
- Den relativa luftfuktigheten ska vara högst 50 % vid 40 °C (104 °F).
Den relativa luftfuktigheten ska vara högst 90 % vid 20 °C (68 °F).
- Aggregatet får användas på en höjd av högst 2000 m över havet (6500 fot).



Använd inte maskinen till att avfrosta rör.
Använd inte aggregatet för att ladda batterier och/eller ackumulatörer.
Använd inte aggregatet för att starta motorer.

1.2 Personligt skydd och skydd för tredje man



Svetsning ger upphov till skadlig strålning, buller, värme- och gasutveckling.



Använd skyddskläder samt svets hjälm för att skydda huden mot strålning,
Använd arbetskläder som täcker hela kroppen och är:

- hela och i gott skick
- brandhårdiga
- isolerande och torra
- åtsittande och utan slag



Använd alltid skor som uppfyller kraven i regler och bestämmelser och är motståndskraftiga och vattenisolerande.



Använd alltid handskar som uppfyller kraven i regler och bestämmelser och som ger elektrisk och termisk isolering.



Sätt upp en brandhårdig skiljevägg för att skydda svetsområdet från strålar, gnistor och het slagg.
- Varna eventuella utomstående för att de inte ska stirra på svetsstället och uppmana dem att skydda sig emot strålning och het metall.



Använd masker med sidoskydd för ansiktet och lämpligt skyddsfilter (minst NR10) för ögonen.



Använd alltid skyddsglasögon med sidoskydd, särskilt vid manuell eller mekanisk slaggborttagning.



Använd inte kontaktlinser!!!



Använd hörselskydd om svetsningen ger upphov till skadligt buller.
Avgränsa arbetsområdet om bullernivån överskrider lagens gränser och tillse att de personer som kommer in i området har hörselskydd.

- Aggregatet får inte modifieras på något sätt.
- Håll alltid sidopanelerna stängda under svetsningen.



Undvik att röra arbetsstycken som just har svetsats, eftersom den höga värmen kan medföra allvarliga brännskador.

• Vidtag alla ovan beskrivna försiktighetsåtgärder också vid bearbetning efter svetsningen, eftersom slagg kan lossna från arbetsstycken som håller på att svalna.

• Kontrollera att brännaren har svalnat innan du utför arbeten eller underhåll på den.



Kontrollera att kylvatten är avstängd innan du kopplar loss matarslangen och returslangen för kylvätskan. Den heta vätskan kan ge allvarliga brännskador.



Ha första hjälpen-utrustning tillgänglig.
Banaliser inte brännskador eller sår.



Säkra det område du ansvarar för innan du lämnar arbetsplatsen, för att motverka risken för person- och saksador.



1.3 Skydd mot rök och gas

- Rök, gas och damm som uppstår under svetsningen kan vara skadligt för hälsan.
Rök som uppstår under svetsningen kan under vissa omständigheter leda till cancer eller skador på gravida kvinnors foster.
- Håll huvudet på avstånd från svetsgaserna och svetsröken/skärroken.
- Tillse att arbetsområdet har en tillräckligt god naturlig eller forcerad ventilation.
- Använd ansiktsmask med andningsapparat om ventilationen är otillräcklig.
- Vid svetsning i trånga utrymmen rekommenderar vi att operatören övervakas av en kollega som befinner sig utanför utrymmet i fråga.
- Använd inte syre för ventilationen.
- Kontrollera med jämna mellanrum att insugningen är effektiv genom att jämföra utsläppen av skadliga gaser med de värden som säkerhetsbestämmelserna tillåter.
- Hur mycket rök som produceras och hur farlig denna är beror på det använda grundmaterialet, svetsmaterialet och eventuella ämnen som används för att rengöra eller avfetta de arbetsstycken som ska svetsas. Följ tillverkarens anvisningar och tekniska instruktioner noggrant.
- Svetsa inte i närheten av platser där avfettning eller lackering pågår.
Placera gasbehållarna i öppna utrymmen eller i utrymmen med god luftcirkulation.



1.4 Skydd mot bränder/explosioner

- Svetsningen kan ge upphov till bränder och/eller explosioner.
- Avlägsna eldfarligt och brännbart material och föremål från arbetsområdet och dess omgivning.
Inget brännbart material får finnas inom 11 meter (35 fot) från svetsstället om det inte skyddas ordentligt.
Gnistor och glödande partiklar kan lätt komma ut i omgivningen också genom små öppningar. Var mycket noggrann med att sätta föremål och personer i säkerhet.
- Svetsa inte på eller i närheten av tryckutsatta behållare.
- Svetsa inte i stängda behållare eller rör.
Var mycket försiktig vid svetsning av behållare eller tuber, även om dessa har öppnats, tömts och rengjorts noggrant.
Rester av gas, bränsle, olja eller liknande kan medföra explosioner.
- Svetsa inte i atmosfär som innehåller damm, gas eller explosiva ångor.
- Kontrollera att den spänningsförande kretsen inte av misstag kan komma i kontakt med delar som är anslutna till jordkretsen när svetsningen är avslutad.
- Anordna med brandsläckningsutrustning eller ett brandskyddssystem i närheten av arbetsområdet.



1.5 Försiktighetsåtgärder vid användning av gasbehållare

- Behållare med skyddsgas innehåller gas under tryck och kan explodera om inte minimivillkoren för transport, förvaring och användning är uppfyllda.
- Behållarna ska fästas i vertikalt läge i väggar eller annat på lämpligt sätt för att undvika fall och mekaniska sammanstötningar.
- Skruva på skyddshatten på ventilen under transport, idrifttagning och efter avslutad svetsning.
- Undvik att behållarna exponeras för direkt solljus, stora temperaturvariationer, för höga eller för låga temperaturer.
- Undvik att behållarna kommer i kontakt med öppna lågor, elektriska bågar, brännare eller elektrodhållare och gnistor från svetsningen.
- Håll behållarna på avstånd från svetskretsarna och strömkretsar i allmänhet.
- Håll huvudet på avstånd från gasutloppet när du öppnar ventilen på behållaren.
- Stäng alltid ventilen på behållaren efter avslutad svetsning.
- Svetsa aldrig på tryckutsatta gasbehållare.



1.6 Skydd mot elektriska urladdningar

- Elektriska urladdningar kan vara livsfarliga.
- Undvik att vidröra delar som normalt är spänningsförande inuti eller utanför svetsaggregatet när det är strömförsörjt (brännare, gripklor, jordledare, elektroder, trådar, valsar och rullar är elektriskt anslutna till svetskretsen).
- Se till att aggregatet och operatören isoleras elektriskt genom att använda torra plan och underreden som är tillfredsställande isolerade från nollpotentialen och jordpotentialen.
- Se till att aggregatet ansluts korrekt till en stickpropp och ett jordat elnät.
- Vidrör inte två brännare eller två elektrodhållare samtidigt.
Avbryt omedelbart svetsningen om du får en elektrisk stöt.
Bågens anslags- och stabiliseringsenhet har konstruerats för drift som styrs manuellt eller mekaniskt.



Om skärbrännar- eller svetskablar förlängs till mer än 8 m ökar risken för elstötar.



1.7 Elektromagnetiska fält och störningar

- När svetsströmmen passerar genom ledningarna i och utanför aggregatet skapas ett elektromagnetiskt fält i svetskablar och aggregatets omedelbara närhet.
- Elektromagnetiska fält kan ha (hittills okända) hälsoeffekter för den som exponeras långvarigt för dem. Elektromagnetiska fält kan interferera med annan utrustning som pacemakrar och hörapparater.



Bärare av livsuppehållande elektronisk apparatur (pacemaker) måste konsultera läkare innan de närmar sig platser där bågsvetsning eller plasmaskärning utförs.

Urustning som EMC-klassificeras i enlighet med EN/IEC 60974-10 (Se märkplåten eller tekniska data)

Urustning i klass B följer kraven på elektromagnetisk kompatibilitet för industri- och boendemiljöer, inklusive för bostadsområden där el levereras via det allmänna lågspänningsnätet. Urustning i klass A är inte avsedd för bruk i bostadsområden där elen levereras via det allmänna lågspänningsnätet. Det kan vara svårt att garantera elektromagnetisk kompatibilitet för utrustning i klass A på sådana platser, på grund av såväl ledningsbundna som strålade störningar.

Installation, drift och omgivningsbedömning

Denna apparat är konstruerad i överensstämmelse med anvisningarna i den harmoniserade standarden EN60974-10 och tillhör Klass A.

Denna apparat får endast användas för professionellt bruk i industrimiljö.

Tillverkaren påtar sig inget ansvar för skador som orsakas av att aggregatet används i hemmiljö.



Användaren ska vara expert på området och är som sådan ansvarig för att apparaten installeras och används enligt tillverkarens anvisningar.

Vid eventuella elektromagnetiska störningar ska användaren lösa problemet med hjälp av tillverkarens tekniska service.



De elektromagnetiska störningarna måste alltid minskas så mycket att de inte medför besvär.



Innan apparaten installeras ska användaren bedöma vilka eventuella elektromagnetiska problem som kan uppstå i det omgivande området och särskilt hälsotillståndet hos personalen i området, till exempel de som använder pacemakrar eller hörapparater.

Krav på nätanslutningen (Se tekniska data)

På grund av att primärströmmen dras från nätanslutningen kan högeffektutrustning påverka ledningsnätets ström kvalitet. Av den anledningen kan det förekomma anslutningsbegränsningar eller krav på en maximal impedans som tillåts i elnätet (Z_{max}) eller en minsta tillförselskapacitet (S_{sc}) som krävs vid gränssnittet mot det allmänna ledningsnätet (leveranspunkten) för viss utrustning (se tekniska data). Om så är fallet är det den som installerar eller använder utrustningen som ansvarar för att kontrollera att utrustningen får anslutas (genom att rådfråga elnätsleverantören vid behov).

Vid störningar kan man behöva vidta ytterligare försiktighetsåtgärder, såsom filtrering av nätströmmen.

Man bör också överväga möjligheten att skärma strömförsörjningskabeln.

Svets- och skärledningarna

Följ nedanstående anvisningar för att minimera effekterna av de elektromagnetiska fälten:

- Rulla ihop jordledaren och elkabeln och fäst dem när så är möjligt.
- Undvik att rulla ihop svetskablar i närheten av kroppen.
- Undvik att vistas mellan jordledaren och elkabeln (hålla båda på samma sida).
- Ledningarna ska hållas så korta som möjligt och ska placeras nära varandra och löpa på eller i närheten av golvnivån.
- Placera aggregatet på avstånd från svetszonen.
- Placera kablar på avstånd från eventuella andra kablar.

Ekvipotentialförbindning

Man bör överväga att jorda alla metalldelar i svetsanläggningen och i dess närhet.

Följ nationella bestämmelser om ekvipotentialförbindning.

Jordning av arbetsstycket

Om arbetsstycket av elsäkerhetsskäl eller beroende på dess storlek eller placering inte är jordat kan en jordledning mellan arbetsstycket och jorden minska emissionerna.

Man måste se till att jordningen av arbetsstycket inte ökar risken att användarna skadas eller skadar andra elektriska apparater.

Följ nationella bestämmelser om jordning.

Skärmning

Selektiv skärmning av andra kablar och apparater i omgivningarna kan minska störningsproblemen. För speciella applikationer kan man överväga att skärma hela svetsanläggningen.



1.8 IP-skyddsgrad

IP23S

- Höljet förhindrar att man kommer åt farliga delar med fingrarna och skyddar mot fasta främmande föremål med en diameter på 12,5 mm eller mer.
- Höljet skyddar mot regn i 60° vinkel mot vertikalled.
- Höljet är skyddat mot skador till följd av inträngande vatten när utrustningens rörliga delar inte är i rörelse.

2 INSTALLATION



Endast personal med specialkunskaper och tillstånd från tillverkaren får installera kylvätskylheten.

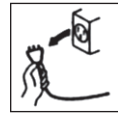

Se till att generatoren är ansluten till elnätet innan installationen görs.



Det är förbjudet att serie- eller parallellkoppla generatorerna.



2.1 Lyftning, transport och lossning

- Aggregatet har ett handtag så att du kan bära det.
- Lyft det med gaffeltruck och var ytterst försiktig under förflyttningen så att inte generatoren faller.



Underskatta inte aggregatets vikt, se tekniska data.

Förflytta eller stoppa inte lasten ovanför människor eller föremål.



Låt inte aggregatet eller en enskild enhet falla eller ställas ned med en kraftig stöt.



2.2 Aggregatets placering

Tillämpa följande kriterier:

- Kommandon och kopplingar ska vara lättillgängliga.
- Placera inte utrustningen i trånga utrymmen.
- Placera inte aggregatet på ett plan som lutar mer än 10° i relation till horisontalplanet.
- Placera aggregatet på torr, ren plats med god ventilation.
- Skydda aggregatet mot regn och direkt solljus.

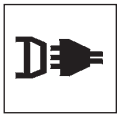

2.3 Inkoppling

Generatoren har en elsladd för anslutning till elnätet. Strömförsörjningen till aggregatet kan vara:

- enfas 230 V
- enfas 115 V



OBS: för att undvika personskador eller skador på aggregatet måste man kontrollera den valda nätspänningen och säkringarna INNAN maskinen ansluts till elnätet. Se dessutom till att kabeln ansluts till ett jordat uttag.



Aggregatets funktion garanteras för spänningar som avviker upp till $\pm 15\%$ från det nominella värdet.



Aggregatet kan få sin strömtillförsel via en elgenerator på villkor att denna ger en stabil matningsström på $\pm 15\%$ av den nominella spänning som tillverkaren uppger under alla tänkbara driftförutsättningar och vid svetsgeneratorns maximala effekt.



Som regel rekommenderas generatorer med 2 gånger så hög effekt som svetsgeneratorn vid enfasmatning och 1,5 gånger vid trefasmatning.



Vi rekommenderar elektroniskt styrda elgeneratorer.



Aggregatet måste vara korrekt jordat för att skydda användarna. Strömförsörjningskabeln innehåller en gul/grön jordledning som ska anslutas till en jordad stickpropp.



Elsystemet ska utformas av teknisk personal som besitter särskilda yrkeskunskaper och arbetar i enlighet med lagstiftningen i det land där installationen görs.

Generators nätkabel har en gul-grön ledning som **ALLTID** ska anslutas till jordledningen. Denna gul-gröna ledning får **ALDRIG** användas tillsammans med en annan ledning för att leda ström.

Kontrollera att elsystemet är jordat och att eluttaget är i gott skick.

Montera endast godkända kontakter som uppfyller säkerhetsbestämmelserna.



2.4 Igångsättning

Anslutning för MMA-svetsning



En inkoppling som den i figuren resulterar i svetsning med omvänd polaritet. Kasta om kopplingarna för svetsning med normal polaritet.

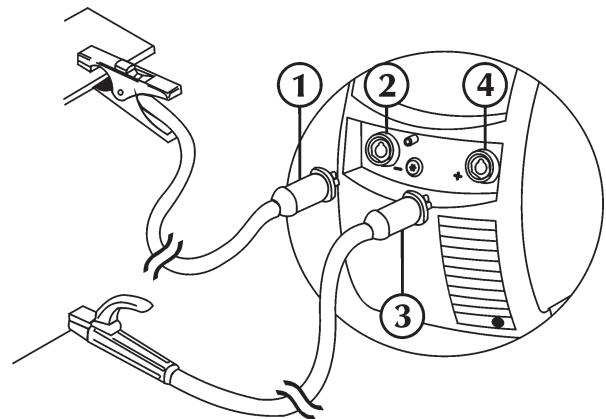

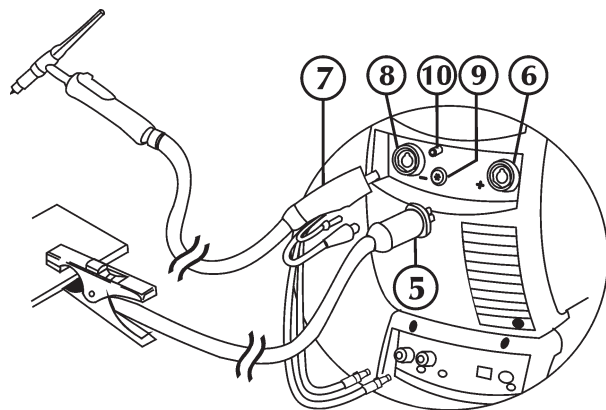

- Anslut (1) jordklämman till kraftaggregatets negativa uttag (-) (2).
- Anslut (3) elektrodhållaren till kraftaggregatets positiva uttag (+) (4).

Anslutning för TIG-svetsning



- Anslut (4) jordklämman (5) till kraftaggregatets positiva uttag (+) (6).
- Anslut TIG-brännarens koppling (7) till kraftaggregatets brännaruttag (8).

- Anslut gasslangen från gasbehållaren till det bakre gasuttaget.
- Anslut brännarens signalkabel till rätt kontakt (9).
- Koppla aggregatets gasslang till rätt koppling/anslutning (10).
- Anslut returslangen för kylvätska från brännaren (röd) till kopplingen (röd - symbol .
- Anslut matarslangen för kylvätska till brännaren (blå) till kopplingen (blå - symbol .





3 BESKRIVNING AV AGGREGATET

3.1 Allmänt

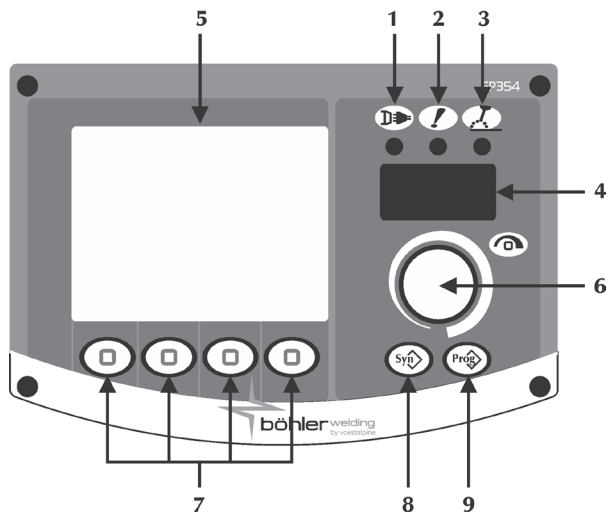
URANOS 2200 TLH är omvandlarströmkällor med likström som har utvecklats för elektrod- (MMA), TIG likströmssvetsning. De är heldigitala flerprocessorsystem (databehandling på DSP och kommunikation via CAN-BUSS) som klarar de olika kraven i svetsbranschen på bästa möjliga sätt.

3.2 Främre kontrollpanel



- 1 Strömförsörjning**
 Visar att utrustningen är ansluten till elnätet och påslagen.
- 2 Allmänt larm**
 Visar när skyddsutrustning som temperaturkyddet aktiveras. (Se avsnittet "Larmkoder").
- 3 Strömmätning**
 Visar att det finns ström i utrustningens utgångar.
- 4 Display med 7 segment**
Här visas de allmänna svetsparametrarna under start, inställningar, ström- och spänningsvärden vid svetsning samt larmkoder.
- 5 LCD-display**
Här visas de allmänna svetsparametrarna under start, inställningar, ström- och spänningsvärden vid svetsning samt larmkoder.
Alla aktiviteter kan visas utan fördröjning.
- 6 Huvudjusteringshandtag**
 Används för att ställa in svetsningsströmmen.
Gör det möjligt att konfigurera, välja och ställa in svetsparametrar.
- 7 Processer/funktioner**
Medger val av olika systemfunktioner (svetsningsprocess, svetsmetod, strömpuls, grafiskt gränssnitt, m.m.).

8 Används ej



9 Program



Medger lagring och hantering av 64 svetsprogram som kan anpassas till den enskilda användaren.

3.3 Huvudskärmen

Används för att styra systemet och svetsprocessen. De viktigaste inställningarna visas.

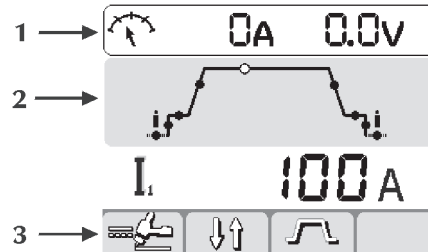

1 Mätning

Under svetsningen visas de verkliga ström- och spänningsvärdena på LCD-displayen.

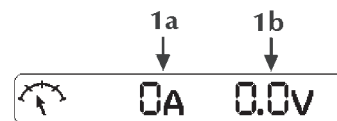

- 1a Svetsström
- 1b Svetsspänning

2 Svetsparametrar

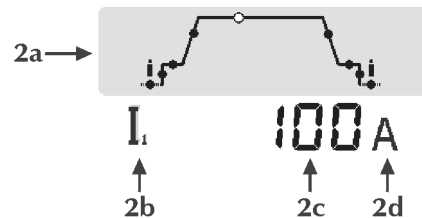

- 2a Svetsparametrar
Välj önskad parameter genom att trycka på kodningsrecket.
Modifiera värdet på vald parameter genom att vrida på kodningsrecket.
- 2b Parameterikon
- 2c Parametervärde
- 2d Måttenhet för parametervärdet

3 Funktioner

Medger inställning av de viktigaste processfunktionerna och svetsmetoderna.

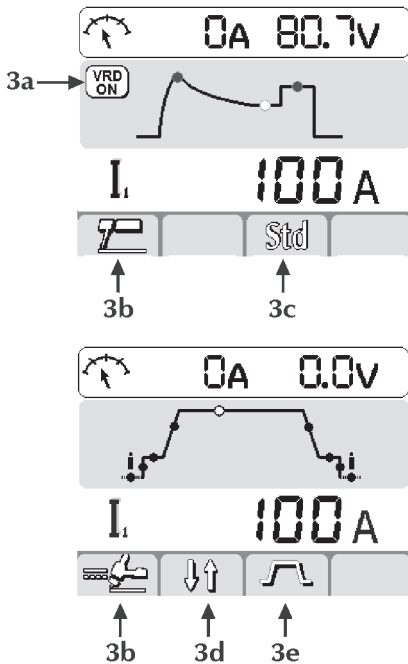

3a Spänningsreduceringsenhet VRD
Visar att utrustningens obelastade spänning är övervakad.

3b Medger val av svetsmetod



3c Synergisk MMA-svetsning
För inställning av den bästa bågodynamiken beroende på den typ av elektrod som används:

STD	Basisk/Rutil
CLS	Cellulosa
CrNi	Stål
Alu	Aluminium
Cast iron	Gjutjärn

Genom att välja rätt bågodynamik kan strömkällan utnyttjas maximalt och bästa möjliga svetssegenskaper uppnås.

Perfekt svetsbarhet hos elektroden kan inte garanteras (svetsbarheten beror på tillsatsmaterialens kvalitet och skick, drifts- och svetsförhållandena, antalet möjliga användningsområden m.m.).

3d Medger val av svetsmetod

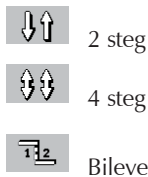

3e Strömpulsning

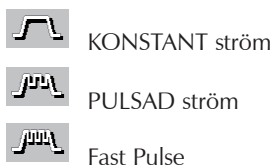

3.4 Set-up

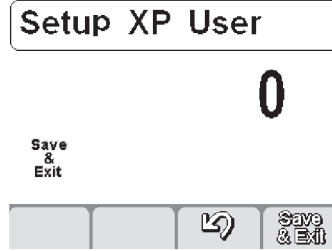

För inställning av en rad tilläggsparametrar som ger en bättre och mer precis hantering av svetsanläggningen.

De set-upparametrar som visas är anpassade efter den valda svetsningen och har numeriska koder.

Att öppna set-up: tryck på dataomvandlarknappen i 5 sekunder.

Att välja och ställa in önskad parameter: vrid på dataomvandlaren tills den numeriska koden för parametern visas. Tryck sedan på dataomvandlarknappen för att visa det inställda värdet för den valda parametern och ändra inställningen.

Att stänga set-up: tryck på dataomvandlaren igen för att gå ur "inställningssektionen".

Gå till parametern "0" (spara och stäng) och tryck på dataomvandlaren för att gå ur set-up.

Set-upparametrar (MMA)

0 Spara och stäng

För att spara ändringarna och gå ur set-up.

1 Återställning

För att återställa alla parametrarna till standardvärdena.

Res

3 Hot start

För inställning av hot start-procenten vid MMA-svetsning. För inställning av mer eller mindre "het" start för att underlätta tändningen av bågen.

Parameter som ställs in som en procentuell andel (%) av svetsströmmen.

Minimum AV, maximum 500%, standard 80%

7 Svetsström

För inställning av svetsströmmen.

Parameter som ställs in i ampere (A).

Minimum 3A, maximum I_{max}, standard 100A

8 Arc force

För inställning av arc force-procenten vid MMA-svetsning. Ger ett mer eller mindre energirikt dynamiskt svar under svetsningen för att underlätta svetsarens arbete.

Ökning av bågeffekten minskar risken för att elektroden ska fastna.

Parameter som ställs in som en procentuell andel (%) av svetsströmmen.

Minimum AV, maximum 500%, standard 30%

204 Dynamic power control (DPC)

Möjliggör val av önskad V/I-karakteristik.



I = C Konstantström

Ökning eller minskning av båghöjden har ingen effekt på den svetsström som krävs.



Basisk, Rutil, Sur, Stål, Gjutjärn

1 ÷ 20* Minskande gradientkontroll

Ökningen av båghöjden orsakar en sänkning av svetsströmmen (och omvänt) enligt det värde som ges av 1 till 20 ampere per volt.

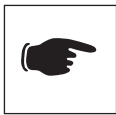

Cellulosa, Aluminium

P = C* Konstanteffekt

Ökningen av båghöjden orsakar en sänkning av svetsströmmen (och omvänt) enligt formeln: $V.I = K$.



Cellulosa, Aluminium

312 **Spänning för att bryta bågen**



För inställning av det spänningsvärde vid vilket den elektriska bågen ska brytas.

Används för att hantera de olika driftsförutsättningar som uppstår på bästa sätt. Vid punktsvetsning blir till exempel den uppflammande lågan när elektroden tas bort från arbetsstycket mindre om bågen bryts vid en låg spänning, vilket innebär att det blir mindre stänk, brännskador och oxidation på arbetsstycket.

Om du använder elektroder som fordrar hög spänning bör du däremot ställa in en hög tröskel för att undvika att bågen släcks under svetsningen.



Ställ aldrig in en högre spänning för att bryta bågen än generatorns tomgångsström.

Parameter som ställs in i volt (V).

Minimum 0V, maximum 99,9V, standard 57V

500



Här kan man välja grafiskt gränssnitt:

XE (Driftssättet Easy)

XA (Driftssättet Advanced)

XP (Driftssättet Professional)

Ger åtkomst till de högre inställningsnivåerna:

USER: användare

SERV: service

vaBW: vaBW

551



Spärra/frisläpp

Medger spärrning av manöverpanelen och inmatning av en skyddskod (se avsnittet "Spärra/frisläpp").

552



Ljudsignal

För inställning av ljudsignalen.

Minimum Av, maximum 10, standard 5

553



Kontrast

För inställning av kontrasten på displayen.

Minimum 0, maximum 50

601



Inställningssteg

Medger inställning av en parameter med ett steg som användaren kan bestämma själv.

Minimum 1, maximum I_{max}, standard 1

602



Extern parameter CH1, CH2, CH3, CH4

Medger hantering av extern parameter 1 (minsta värde, största värde).

(Se avsnittet "Hantering av externa styrkommandon".)

751



Strömstyrka

Medger visning av den faktiska svetsströmmen.

752



Spänning

Medger visning av den faktiska svetsspänningen.

Set-upparametrar (TIG)

0 **Spara och stäng**



För att spara ändringarna och gå ur set-up.

1

Återställning



För att återställa alla parametrarna till standardvärdena.

2

För-gas



För att ställa in och reglera gasflödet innan bågen tänds. Gör det möjligt att ladda gasen i brännaren och förbereda miljön för svetsningen.

Minimum 0,0 sek., maximum 99,9 sek., standard 0,1 sek.

3

Startström



Möjliggör ändring av svetsens startström.

Möjliggör varmare eller kallare svetsställe direkt efter bågändningen.

Parameterinställningar: Ampere (A) - Procent (%).

Minimum 3 A-1%, maximum I_{max}-500%, standard 50%

5

Startströmtid



Här kan man ställa in hur länge startströmmen ska bibehållas.

Parameterinställningar: sekunder (s).

Minimum AV, maximum 99,9 sek., standard AV

6

Uppramp



För inställning av en stegvis övergång mellan begynnelseströmmen och svetsströmmen. Parameter som ställs in i sekunder (sek).

Minimum AV, maximum 99,9 sek., standard AV

7

Svetsström



För inställning av svetsströmmen.

Parameter som ställs in i ampere (A).

Minimum 3A, maximum I_{max}, standard 100A

8

Bilevel-ström



För inställning av sekundärströmmen vid bilevel-svetsning. Första gången man trycker på brännarknappen kommer förgasen, bågen tänds och svetsning sker med begynnelseströmmen.

Första gången knappen släpps upp startar upprampen för "I1"-strömmen. Om man trycker på knappen och snabbt släpper den igen övergår strömmen till "I2". Tryck på knappen och släpp den genast för att gå tillbaka till "I1", och vice versa för "I2".

Om man håller knappen nedtryckt under en längre tid startar nedrampen som minskar strömmen ned till slutvärdet.

När knappen släpps upp slocknar bågen och gasen fortsätter att flöda ut under eftergas-fasen.

Parameterinställningar: Ampere (A) - Procent (%).

Minimum 3 A-1%, maximum I_{max}-500%, standard 50%

10

Basström



För inställning av basströmmen vid svetsning med pulserande ström och snabb pulserande ström.

Parameter som ställs in i ampere (A).

Minimum 3 A-1%, maximum Svetsström – 100% , standard 50%

12

Pulsfrekvens



Tillåter aktivering av pulsläget.

Tillåter reglering av pulsfrekvensen.

Möjliggör bättre resultat vid svetsning av tunna material och bättre utseende hos strängen.

Parameterinställningar: Hertz (Hz)

Minimum 0,1 Hz, maximum 25 Hz, standard AV

13

Pulsdriftcykel



















Gör att man kan reglera arbetscykeln vid pulssvetsning.

Gör att strömtoppen kan bibehållas kortare eller längre tid.

Parameterinställningar: Procent (%).

Minimum 1 %, maximum 99 %, standard 50 %

- 14 Snabb pulsfrekvens (TIG DC)**
 Tillåter reglering av pulsfrekvensen.
 Gör att man kan fokusera och få bättre stabilitet hos bågen.
 Parameterinställning: Kilohertz (KHz).
 Minimum 0,02KHz, maximum 2,5KHz, standard AV
- 15 Pulsramper**
 Inställning av stegrings- eller minskningstid under pulsdrift.
 Ger mjuk övergång mellan strömtoppen och grundströmmen med en mer eller mindre mjuk svetsbåge.
 Parameterinställning: Procent (%).
 Minimum AV, maximum 100%, standard AV
- 16 Nedramp**
 För inställning av en stegvis övergång mellan svetsströmmen och slutströmmen.
 Parameter som ställs in i sekunder (sek).
 Minimum AV, maximum 99,9 s, standard AV
- 17 Slutström**
 För inställning av slutströmmen.
 Parameter som ställs in i ampere (A).
 Minimum 3 A-1 %, maximum I_{max}-500 %, standard 10A
- 19 Slutströmtid**
 Gör det möjligt att ställa in hur länge utgångsströmmen bibehålls.
 Parameterinställning: sekunder (s).
 Minimum off, maximum 99,9 s, standard AV
- 20 Efter-gas**
 För inställning av gasflödet vid slutet av svetsningen.
 Parameter som ställs in i sekunder (sek).
 Minimum 0,0 s, maximum 99,9 s, standard syn
- 203 TIG-start (HF)**
 Gör att man kan välja bland bågtändningslägena.
 On=HF START, AV= LIFT START, standard HF START
- 204 Punktsvetsning**
 För inkoppling av punktsvetsning och inställning av svetsningstiden.
 Här kan man ställa in tiden för svetsningsprocessen.
 Parameterinställning: sekunder (s).
 Minimum AV, maximum 99,9 s, standard AV
- 205 Omstart**
 Här aktiveras omstartsfunktionen.
 Gör att man kan släcka bågen omedelbart under minskningsfasen eller starta om svetscykeln.
 0=AV, 1=On, standard On
- 206 Enkel fogning (TIG DC)**
 Möjliggör bågtändning vid pulsström och tidsinställning av funktionen före automatisk återaktivering av de förinställda svetsförhållandena.
 Ger högre hastighet och exakthet under häftsvetsning på delarna.
 Parameterinställning: sekunder (s).
 Minimum 0,1 s, maximum 25,0 s, standard AV
- 500** Här kan man välja grafiskt gränssnitt:
 XE (Driftsättet Easy)
 XA (Driftsättet Advanced)
 XP (Driftsättet Professional)
 Ger åtkomst till de högre inställningsnivåerna:
 USER: användare
 SERV: service
 vaBW: vaBW
- 551 Spärra/frisläpp**
 Medger spärrning av manöverpanelen och inmatning av en skyddskod (se avsnittet "Spärra/frisläpp").

- 552 Ljudsignal**
 För inställning av ljudsignalen.
 Minimum Av, maximum 10, standard 5
- 553 Kontrast**
 För inställning av kontrasten på displayen.
 Minimum 0, maximum 50
- 601 Inställningssteg (U/D)**
 För inställning av steget för upp-/nerknapparna.
 Minimum Av, maximum MAX, standard 1
- 602 Extern parameter CH1, CH2, CH3, CH4**
 Medger hantering av extern parameter 1 (minsta värde, största värde, förinställt värde, vald parameter).
 (Se avsnittet "Hantering av externa styrkommandon".)
- 606 U/D-brännare**
 Här kan man ställa in den externa parametern (U/D).
 0=Av, 1=A
- 751 Strömstyrka**
 Medger visning av den faktiska svetsströmmen.
- 752 Spänning**
 Medger visning av den faktiska svetsspänningen.
- 801 Säkerhetsgränser**
 Medger inställning av varnings- och säkerhetsgränser.
 För noggrann styrning av de olika svetsfaserna (se avsnittet "Säkerhetsgränser").

3.5 Programvals-skärmen

1 Allmänt

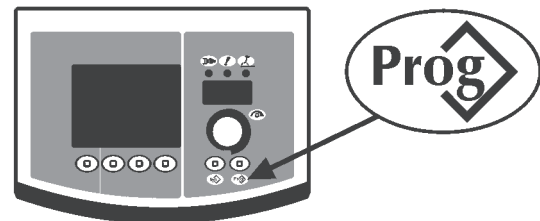

Medger lagring och hantering av 64 svetsprogram som kan anpassas till den enskilda användaren.

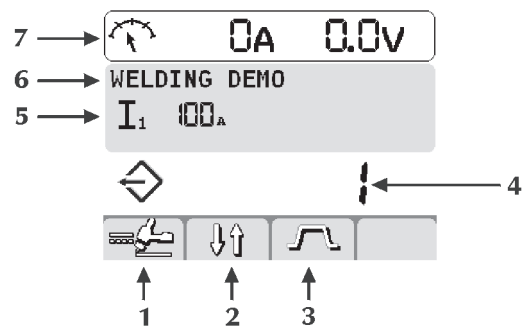

- 1 Metoden i det valda programmet
- 2 Svetsmetoder
- 3 strömpulsning
- 4 Numret på det valda programmet
- 5 Huvudparametrar i det valda programmet
- 6 Beskrivning av det valda programmet
- 7 Mätning

2 Programlagring

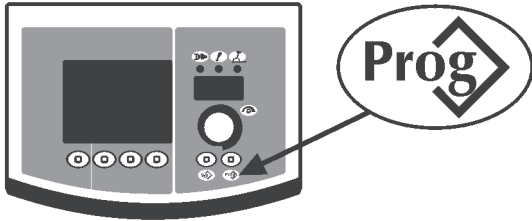

Gå till programlagringsmenyn genom att hålla in knappen **Prog** i minst 1 sekund.

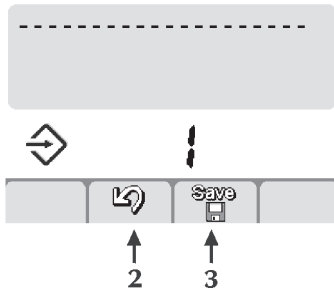

Välj önskat program (eller tomt minne) genom att vrida på kodningsvredet.

Programmet sparat

----- Minnet tomt

Avbryt åtgärden genom att trycka på knappen (2) .

Spara alla aktuella inställningar till det valda programmet genom att trycka på knappen (3) .

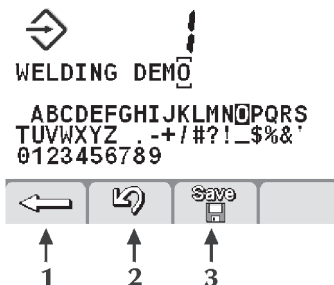

Lägg in en beskrivning av programmet.

- Välj önskad bokstav genom att vrida på kodningsvredet.
- Spara vald bokstav genom att trycka på kodningsvredet.
- Ta bort den sista bokstaven genom att trycka på knappen (1) .

Avbryt åtgärden genom att trycka på knappen (2) .

Bekräfta åtgärden genom att trycka på knappen (3) .

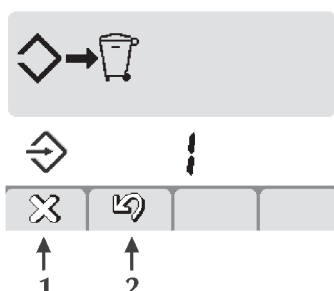

Om man vill spara ett nytt program på en minnesplats som redan är full måste man radera platsen genom en obligatorisk metod.

Tryck på knappen (2) för att avbryta åtgärden. Ta bort det valda programmet genom att trycka på knappen (1) .

Fortsätt med lagringsmetoden.

3 Hämtning av program

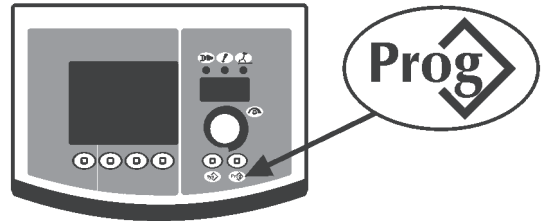

Hämta det första tillgängliga programmet genom att trycka på knappen **Prog**.

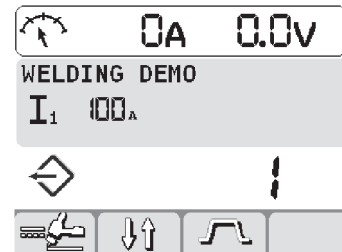

Välj önskat program genom att trycka på knappen **Prog**.

Välj önskat program genom att vrida på kodningsvredet. Endast de minnesplatser där program är sparade hämtas medan tomma plaster automatiskt hoppas över.

4 Radering av program

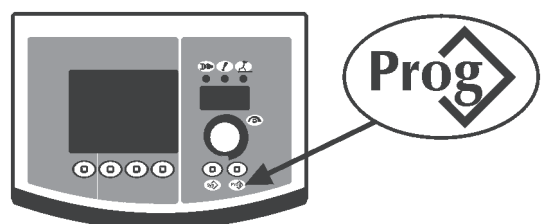

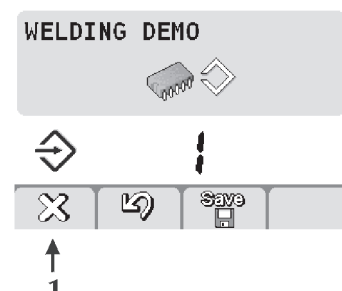

Gå till radering av program genom att hålla in knappen **Prog** i minst 1 sekund.

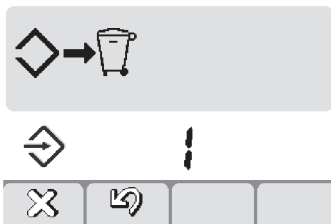

Välj önskat program genom att vrida på kodningsvredet. Radera det valda programmet genom att trycka på knappen (1) .

Avbryt åtgärden genom att trycka på knappen (2) .



Bekräfta åtgärden genom att trycka på knappen (1) .

Avbryt åtgärden genom att trycka på knappen (2) .

3.6 Anpassning av gränssnittet

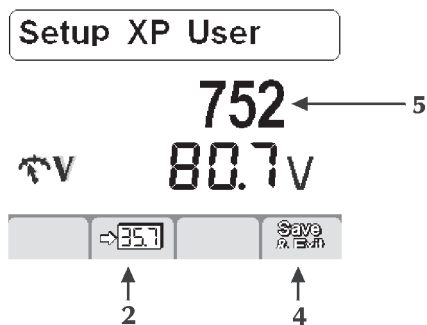

Medger anpassning till användaren av parametrarna för huvudskärmen och snabbvalsmenyn.

1 Anpassning av 7-segmentsdisplayen



Gå till SetUp genom att hålla kodningsvredet intryckt under minst 5 sekunder.

Välj önskad parameter genom att vrida på kodningsvredet så att parametern visas i den mittersta rutan (5).

























Lagra den valda parametern i 7-segmentsdisplayen genom att trycka på knappen (2) . Spara och lämna skärmen genom att trycka på knappen (4) .

Standard I1

3.7 Anpassning av gränssnittet

Parametrarna kan anpassas i huvudmenyn.

500 Här kan man välja grafiskt gränssnitt:
XE (Driftsättet Easy)
XA (Driftsättet Advanced)
XP (Driftsättet Professional)

	PROCESS	PARAMETER
XE	MMA	I ₁
	TIG DC	I ₁ I ₂ 
XA	MMA	I ₁    
	TIG DC	I ₁ I ₂      
XP	MMA	I ₁    
	TIG DC	   I ₁ I ₂       

3.8 Spärra/frisläpp

Medger spärrning av alla inställningar så att de inte kan ändras från manöverpanelen om inte lösenordet matas in.

Gå till SetUp genom att hålla kodningsvredet intryckt under minst 5 sekunder.

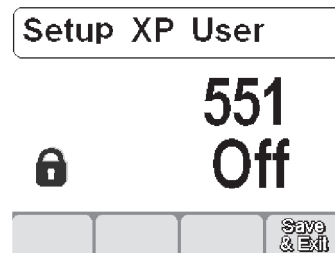

Välj önskad parameter (551) genom att vrida på kodningsvredet så att parametern visas i den mittersta rutan.

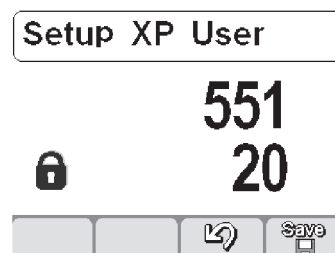

Aktivera inställning av vald parameter genom att trycka på kodningsknappen.

Ställ in en numerisk kod (ett lösenord) genom att vrida på kodningsvredet.

Bekräfta ändringen genom att trycka på kodningsvredet.

Spara och lämna skärmen genom att trycka på knappen (4) .

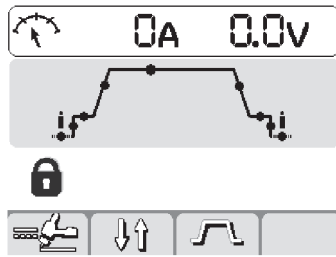

Om man försöker göra någon åtgärd via en spärrad manöverpanel visas en specialsärm.

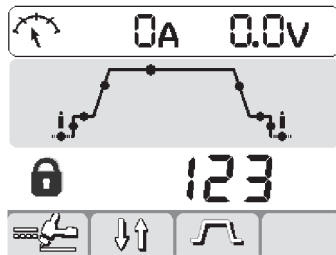

- Gå till panelfunktionerna tillfälligt (under 5 minuter) genom att vrida på kodningsvredet och mata in lösenordet (koden). Bekräfta ändringen genom att trycka på knappen kodningsvredet.

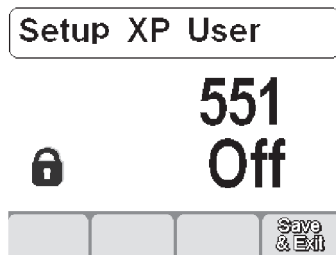

- Manöverpanelen frisläpps permanent om man går till SetUp (se anvisningarna ovan) och ändrar parameter 551 till OFF. Bekräfta ändringen genom att trycka på knappen (4) .

3.9 Hantering av externa styrkommandon

Medger inställning av metoden för återkomst till svetsparametrar för externa enheter (RC, brännare osv).

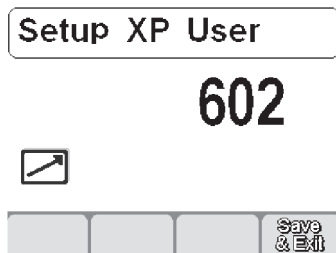

Gå till SetUp genom att hålla kodningsvredet intryckt under minst 5 sekunder.
Välj önskad parameter (602) genom att vrida på kodningsvredet så att parametern visas i den mittersta rutan.

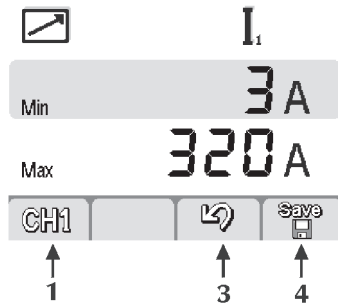

Gå till skärmen "Hantering av externa styrkommandon" genom att trycka på kodningsvredet.

Välj önskad parameter (CH1, CH2, CH3, CH4) genom att trycka på knappen (1).





Välj önskad parameter (välj parameter - MIN-MAX) genom att trycka på kodningsvredet.

Ställ in värdet på önskad parameter (välj parameter - MIN-MAX) genom att vrida på kodningsvredet.

Spara och lämna skärmen genom att trycka på knappen (4) .

Avbryt åtgärden genom att trycka på knappen (3) .

3.10 Säkerhetsgränser

Medger styrning av svetsprocessen med hjälp av varningsgränser  MIN  MAX och säkerhetsgränser för de viktigaste mätbara parametrarna  MIN  MAX :

I. Svetsström

V Svetsspänning

 Automatiserade rörelser

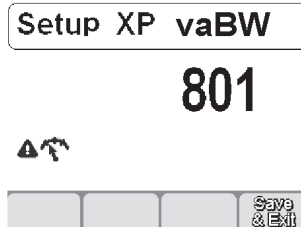

Gå till SetUp genom att hålla kodningsvredet intryckt under minst 5 sekunder.

Välj parameter (801).

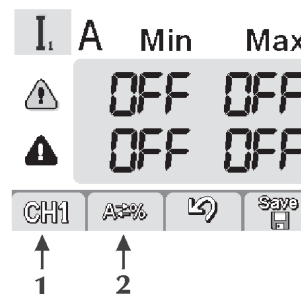

Gå till skärmen "Säkerhetsgränser" genom att trycka på kodningsvredet.

Välj önskad parameter genom att trycka på knappen (1) .

Välj metod för inställning av säkerhetsgränserna genom att trycka på knappen (2) .

A / V Absolutvärde
% Procentvärde

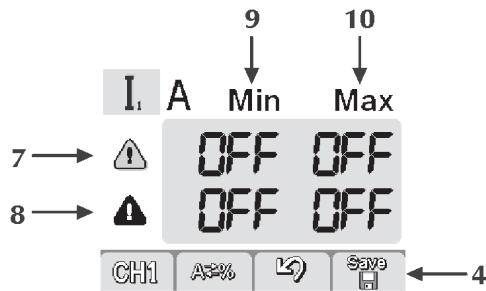

7 Rad för varningsgränser
8 Rad för larmgränser
9 Spalt för lägsta nivå
10 Spalt för högsta nivå

Välj önskat fält genom att trycka på kodningsvredet (det valda fältet markeras genom omvänd kontrast).

Modifiera värdet på den valda gränsen genom att vrida på kodningsvredet.

Spara och lämna skärmen genom att trycka på knappen (4)



När en varningsgräns passeras avges en visuell varning på manöverpanelen.

När en larmgräns passeras visas ett visuellt larm på manöverpanelen och svetsprocessen avbryts.

Man kan ställa in filter för tändningen och släckningen av ljusbågen så att inga larm avges då (Parametrarna 802-803-804).

3.11 Larmskärmen

Används för att granska larmen och få en indikation på lösningen till eventuella problem.

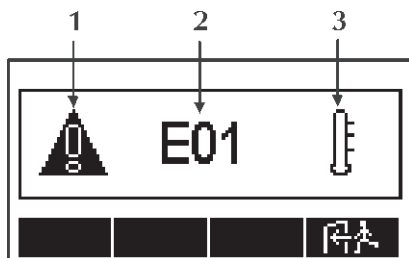

1 Larmikon



2 Larmkod

E01

3 Larmtyp



Larmkoder

E01, E02, E03	Temperaturlarm
E10	Larm vid fel i drivspänningsmodulen
E11, E19	Larm vid fel på systemkonfigurationen
E13	Kommunikationslarm (FP)
E14, E15, E18	Larm vid ogiltigt program
E17	Kommunikationslarm (μP-DSP)
E20	Larm vid minnesfel
E21	Larm vid databortfall
E22	Kommunikationslarm (DSP)
E27	Larm vid minnesfel ()
E28	Larm vid minnesfel ()
E29	Larm vid inkompatibel mätning
E30	Kommunikationslarm (HF)
E38	Larm vid underspänning
E39, E40	Larm vid strömavbrott till systemet
E43	Larm vid underskott på kylmedel
E99	Allmänt larm

Säkerhetsgränser

E54 Strömgränsen har överskridits (larm)



E62 Strömgränsen har överskridits (varning)









E55 Strömgränsen har överskridits (larm)









E63 Strömgränsen har överskridits (varning)

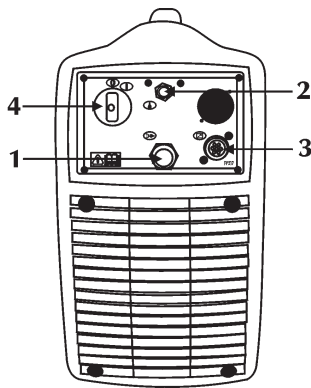

- E56 Spänningsgränsen har överskridits (larm)

- E64 Spänningsgränsen har överskridits (varning)

- E57 Spänningsgränsen har överskridits (larm)

- E65 Spänningsgränsen har överskridits (varning)

- E70 Larm vid inkompatibel "WARNING"

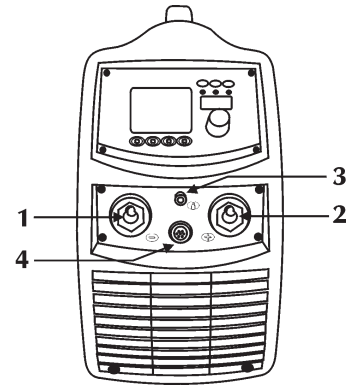
- E71 Övertemperaturlarm flytande kylmedel





3.12 Bakre kontrollpanel



- 1 **Strömförsörjningskabel**
 För att strömförsörja anläggningen via elnätet.
- 2 **Anslutning för gasledning**

- 3 **Uttag för signalkabel (CAN-BUSS) (RC)**

- 4 **Huvudströmbrytare**
 För påsättning och avstängning av svetsaggregatet.
 Har två lägen: "O" avstängd och "I" påslagen.

3.13 Kopplingstavla



- 1 **Negativt uttag**
 För anslutning av jordledningen vid elektrosvetsning eller brännaren vid TIG-svetsning.
- 2 **Positivt uttag**
 För anslutning av elektrobrännaren vid MMA-svetsning eller jordledningen vid TIG-svetsning.
- 3 **Anslutning för gasledning**

- 4 **Uttag för signalkabel (Brännaren TIG)**

4 TILLBEHÖR

4.1 Allmänt

När fjärrstyrningen kopplas till uttaget som finns på generatorerna, aktiveras funktionen automatiskt. Koppling kan ske också när anläggningen är i drift.

När fjärrstyrningen RC är inkopplad, hindrar den inte regleringar och ändringar på generatorns styrpanel. Inställningsändringar på styrpanelen visas på fjärrstyrningen RC och vice versa.

4.2 Fjärrstyrning RC 100

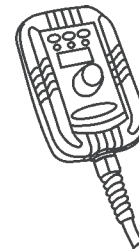

Styranordningen RC 100 visar och reglerar svetsningsström och -spänning.

Se Användarhandboken.

4.3 Fjärrkontroll med RC 120-pedal för TIG-svetsning

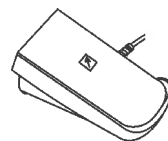

När generatoren ställs in på "EXTERN STYRNING" ställs utgångsströmmen om från ett minimi- till ett maximivärde (som ställs in i SET-UP) genom att vinkeln mellan fotens stödyta och pedalens underdel ändras. Vid minsta tryck ger en mikrobrytare signal om att svetsningen kan starta.

4.4 Fjärrkontroll RC 180

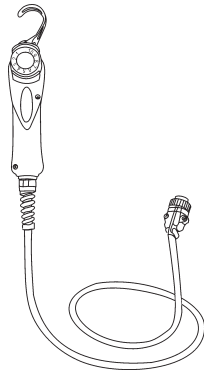

Med denna anordning kan du på avstånd variera strömkvantiteten utan att avbryta svetsningen eller lämna arbetsstationen.

Se Användarhandboken.

4.5 Fjärrstyrning RC 200



Anordningen RC 200 är en fjärrstyrning, som medger visning och inställning av alla disponibla parametrar på styrpanelen till den generator som den är kopplad till.

Se Användarhandboken.

4.6 Brännarna i serie ST...

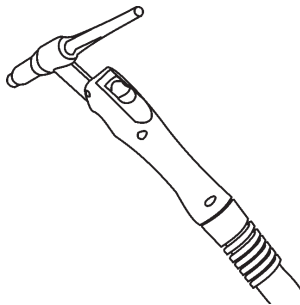

Se Användarhandboken.

4.7 Brännarna i serie ST...U/D

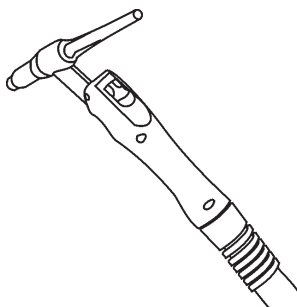

Brännarna i serie U/D är digitala TIG-brännare som gör det möjligt att styra de viktigaste svetsparametrarna:

- svetsström
- val av program

(Se avsnittet "Set-up".)

Se Användarhandboken.

4.8 Brännarna i serie ST...DIGITIG

4.8.1 Allmänt

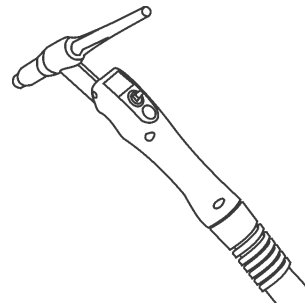

Brännarna i serie DIGITIG är digitala TIG-brännare som gör det möjligt att styra de viktigaste svetsparametrarna:

- svetsström
 - val av program
- Parametrarna 3-4 kan ges egna värden.

(Se avsnittet "Set-up".)

Se Användarhandboken.

5 UNDERHÅLL



Anläggningen ska genomgå löpande underhåll i enlighet med tillverkarens instruktioner.

Eventuellt underhåll får endast utföras av utbildad personal. Alla luckor och kåpor ska vara stängda och ordentligt fastsatta när apparaten är i drift.

Anläggningen får inte modifieras på något sätt. Om detta underhåll inte utförs upphör alla garantier att gälla och tillverkaren kan inte utkrävas något ansvar för konsekvenserna.



Stäng av strömförsörjningen till aggregatet före alla ingrepp!



Periodiska kontroller av generatorm:

- Rengör generatorm invändigt med tryckluft med lågt tryck och pensel med mjuk borst.
- Kontrollera de elektriska anslutningarna och alla kabelkopplingar.

Underhåll eller utbyte av komponenter i brännarna, elektrodhållaren och/eller jordledningen:



Kontrollera komponenternas temperatur och att de inte är överhettade.



Använd alltid handskar som uppfyller kraven i regler och bestämmelser.



Använd lämpliga nycklar och verktyg.

Om detta underhåll inte utförs upphör alla garantier att gälla och tillverkaren kan inte utkrävas något ansvar för konsekvenserna.

6 FELSÖKNING OCH TIPS



Eventuella reparationer och utbyte av delar av aggregatet får endast utföras av kompetent teknisk personal.

Om obehörig personal reparerar aggregatet eller byter ut delar av det upphör produktgarantin omedelbart att gälla. Aggregatet får inte modifieras på något sätt. Tillverkaren påtar sig inget ansvar om operatören inte följer dessa anvisningar.

Aggregatet startar inte (den gröna kontrollampan är släckt)

- | | |
|---------|--|
| Orsak | Ingen nätspänning i strömförsörjningsuttaget. |
| Lösning | Kontrollera och reparerar elsystemet.
Vänd dig till specialutbildad personal. |
| Orsak | Fel på stickpropp eller elsladd. |
| Lösning | Byt ut den skadade komponenten.
Kontakta närmaste serviceverkstad för reparation av aggregatet. |
| Orsak | Linjesäkringen har gått. |
| Lösning | Byt ut den skadade komponenten. |
| Orsak | Fel på huvudströmbrytaren. |
| Lösning | Byt ut den skadade komponenten.
Kontakta närmaste serviceverkstad för reparation av aggregatet. |
| Orsak | Elektroniskt fel. |
| Lösning | Kontakta närmaste serviceverkstad för reparation av aggregatet. |

Ingen uteffekt (aggregatet svetsar inte)

- | | |
|---------|---|
| Orsak | Fel på brännarknappen. |
| Lösning | Byt ut den skadade komponenten.
Kontakta närmaste serviceverkstad för reparation av aggregatet. |
| Orsak | Aggregatet är överhettat (överhettningsskydd - den gula kontrollampan lyser). |
| Lösning | Vänta tills aggregatet svalnar utan att stänga av det. |
| Orsak | Felaktig jordning. |
| Lösning | Jorda aggregatet ordentligt.
Se avsnittet "Igångsättning". |
| Orsak | Matarspänningen ligger utanför tillåtet intervall (den gula kontrollampan lyser). |
| Lösning | Se till att nätspänningen håller sig inom intervallet för matning av aggregatet.
Anslut aggregatet enligt anvisningarna.
Se avsnittet "Anslutning". |
| Orsak | Elektroniskt fel. |
| Lösning | Kontakta närmaste serviceverkstad för reparation av aggregatet. |

Felaktig uteffekt

- | | |
|---------|--|
| Orsak | Felaktig inställning av svetsningen eller fel på väljaren. |
| Lösning | Gör om inställningarna för svetsningen. |
| Orsak | Felaktig inställning av parametrar och funktioner för aggregatet. |
| Lösning | Återställ aggregatet och ställ in parametrarna för svetsningen igen. |

- | | |
|---------|--|
| Orsak | Fel på potentiometer/dataomvandlare för inställning av svetsström. |
| Lösning | Byt ut den skadade komponenten.
Kontakta närmaste serviceverkstad för reparation av aggregatet. |

- | | |
|---------|---|
| Orsak | Matarspänningen ligger utanför tillåtet intervall. |
| Lösning | Anslut aggregatet enligt anvisningarna.
Se avsnittet "Anslutning". |

- | | |
|---------|---|
| Orsak | Elektroniskt fel. |
| Lösning | Kontakta närmaste serviceverkstad för reparation av aggregatet. |

Instabil båge

- | | |
|---------|--|
| Orsak | Otillräcklig skyddsgas. |
| Lösning | Justera gasflödet.
Kontrollera att brännarens diffusor och munstycke är i gott skick. |

- | | |
|---------|--|
| Orsak | Fukt i svetsgasen. |
| Lösning | Använd alltid produkter och material med hög kvalitet.
Se till att systemet för gasförsörjning hålls i perfekt skick. |

- | | |
|---------|--|
| Orsak | Felaktiga parametrar för svetsningen. |
| Lösning | Kontrollera svetsaggregatet noggrant.
Kontakta närmaste serviceverkstad för reparation av aggregatet. |

Otillräcklig inträngning

- | | |
|---------|---|
| Orsak | Felaktigt utförd svetsning. |
| Lösning | Sänk frammatningshastigheten för svetsning. |

- | | |
|---------|---------------------------------------|
| Orsak | Felaktiga parametrar för svetsningen. |
| Lösning | Öka arbetsspänningen. |

- | | |
|---------|------------------------------------|
| Orsak | Felaktig förberedelse av kanterna. |
| Lösning | Öka diktjärnets öppning. |

- | | |
|---------|--------------------------------------|
| Orsak | Stora arbetsstycken som ska svetsas. |
| Lösning | Öka arbetsspänningen. |

Volframminneslutningar

- | | |
|---------|---|
| Orsak | Felaktiga parametrar för svetsningen. |
| Lösning | Minska arbetsspänningen.
Använd en elektrod med större diameter. |

- | | |
|---------|--|
| Orsak | Felaktig elektrod. |
| Lösning | Använd alltid produkter och material med hög kvalitet.
Slipa elektroden enligt anvisningarna. |

- | | |
|---------|--|
| Orsak | Felaktigt utförd svetsning. |
| Lösning | Undvik kontakt mellan elektroden och smältbadet. |

Blåsor

- | | |
|---------|--|
| Orsak | Otillräcklig skyddsgas. |
| Lösning | Justera gasflödet.
Kontrollera att brännarens diffusor och munstycke är i gott skick. |

Ingen sammansmältning

- | | |
|---------|---------------------------------------|
| Orsak | Felaktiga parametrar för svetsningen. |
| Lösning | Öka arbetsspänningen. |

Orsak Felaktigt utförd svetsning.
Lösning Öka brännarens lutning.

Orsak Stora arbetsstycken som ska svetsas.
Lösning Öka arbetsspänningen.

Sidoskåror

Orsak Felaktiga parametrar för svetsningen.
Lösning Minska arbetsspänningen.

Orsak Felaktigt utförd svetsning.
Lösning Sänk oscillationshastigheten i sidled under fyllningen.
Sänk frammatningshastigheten för svetsning.

Orsak Otillräcklig skyddsgas.
Lösning Använd gas som lämpar sig för det material som ska svetsas.

Oxidering

Orsak Otillräcklig skyddsgas.
Lösning Justera gasflödet.
Kontrollera att brännarens diffusor och munstycke är i gott skick.

Porositet

Orsak Fett, färg, rost eller smuts på de arbetsstycken som ska svetsas.
Lösning Rengör arbetsstyckena ordentligt innan svetsningen.

Orsak Fett, färg, rost eller smuts på svetsmaterialet.
Lösning Använd alltid produkter och material med hög kvalitet.
Håll alltid svetsmaterialet i perfekt skick.

Orsak Fukt i svetsmaterialet.
Lösning Använd alltid produkter och material med hög kvalitet.
Håll alltid svetsmaterialet i perfekt skick.

Orsak Felaktig båglängd.
Lösning Minska avståndet mellan elektroden och arbetsstycket.

Orsak Fukt i svetsgasen.
Lösning Använd alltid produkter och material med hög kvalitet.
Se till att systemet för gasförsörjning hålls i perfekt skick.

Orsak Otillräcklig skyddsgas.
Lösning Justera gasflödet.
Kontrollera att brännarens diffusor och munstycke är i gott skick.

Orsak Smältbadet stelnar för snabbt.
Lösning Sänk frammatningshastigheten för svetsning.
Värm upp de arbetsstycken som ska svetsas i förväg.
Öka arbetsspänningen.

Varmsprickor

Orsak Felaktiga parametrar för svetsningen.
Lösning Minska arbetsspänningen.

Orsak Fett, färg, rost eller smuts på de arbetsstycken som ska svetsas.
Lösning Rengör arbetsstyckena ordentligt innan svetsningen.

Orsak Fett, färg, rost eller smuts på svetsmaterialet.
Lösning Använd alltid produkter och material med hög kvalitet.
Håll alltid svetsmaterialet i perfekt skick.

Orsak Felaktigt utförd svetsning.
Lösning Utför rätt driftsmoment för den fog som ska svetsas.

Kallsprickor

Orsak Fukt i svetsmaterialet.
Lösning Använd alltid produkter och material med hög kvalitet.
Håll alltid svetsmaterialet i perfekt skick.

Orsak Speciell form på den fog som ska svetsas.
Lösning Värm upp de arbetsstycken som ska svetsas i förväg.
Värm upp arbetsstyckena efteråt.
Utför rätt driftsmoment för den fog som ska svetsas.

Kontakta närmaste serviceverkstad vid tveksamheter och/eller problem.

7 TEORETISKA PRINCIPER FÖR SVETSNING

7.1 Svetsning med belagd elektrod (MMA)

Förberedelse av kanterna

För bästa resultat bör man alltid arbeta med rena delar, utan oxidering, rost eller andra förorenande ämnen.

Val av elektrod

Vilken diameter elektroden ska ha beror på materialets tjocklek, typ av fog och typ av diktjärn. Elektroder med stor diameter fordrar hög strömstyrka vilket medför hög värmeutveckling under svetsningen.

Typ av beläggning	Egenskaper	Användning
Rutil	Lätthanterlighet	Alla positioner
Sur	Hög sammansmältningshastighet	Plan
Basisk	Mekaniska egenskaper	Alla positioner

Val av svetsström

Svetsströmsintervallen för den använda elektrodtypen framgår av elektrodförpackningen.

Att tända och bibehålla bågen

Den elektriska bågen skapas genom att man gnider elektrodspetsen mot det arbetsstycke som ska svetsas, vilket ska vara anslutet till jordledningen. När bågen har uppstått drar man snabbt tillbaka elektroden till normalt svetsningsavstånd. För att förbättra tändningen är det i allmänhet lämpligt att öka strömstyrkan inledningsvis jämfört med den vanliga svetsströmmen (Hot Start).

När den elektriska bågen har bildats börjar elektrodens mittersta del smälta och lägger sig som droppar på arbetsstycket. När elektrodens yttre beläggning förbrukas bildas skyddande gas som ger svetsningen hög kvalitet.

För att undvika att dropparna av smält material kortsluter elektroden med smältbadet om dessa av misstag kommer i kontakt med varandra och därmed släcker bågen kan man med fördel använda en tillfällig ökning av svetsströmmen till dess att kortslutningen har upphört (Arc Force).

Om elektroden fastnar i arbetsstycket bör man minska kortslutningsströmmen så mycket som möjligt (anti-sticking).

Svetsning

Elektrodens lutningsvinkel beror på antalet svetssträngar. Elektroden förs vanligen i en svängande rörelse med stopp vid ändarna av svetsstället för att undvika att för mycket svetsmaterial ansamlas i mitten.

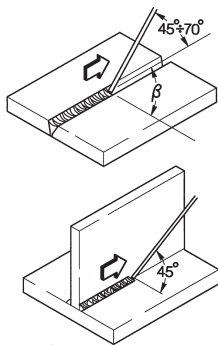

Slaggborttagning

Vid svetsning med belagda elektroder tas slaggen bort efter varje svetssträng. Borttagningen utförs med en liten hammare eller genom att borsta av lös slagg.

7.2 TIG-Svetsning (kontinuerlig båge)

Principen bakom TIG-svetsning (Tungsten Inert Gas) är att en elektrisk båge bildas mellan en icke avsmältande elektrod (av ren volfram eller volframlegering med en smälttemperatur på cirka 3370 °C) och arbetsstycket. En skyddsgas (argon) skyddar smältbadet.

För att undvika farliga volframminneslutningar i fogen får elektroden aldrig komma i kontakt med arbetsstycket. Därför genereras en urladdning som tändar den elektriska bågen på avstånd med hjälp av en HF-generator.

Det finns också en annan tändningsmetod som ger mindre volframminneslutningar: s.k. lift-tändning. I stället för hög frekvens startar man med kortslutning med svag strömstyrka mellan elektroden och arbetsstycket. När elektroden sedan lyfts upp bildas bågen och strömstyrkan ökar upp till inställt värde.

För att den sista delen av svetssträngen ska få god kvalitet är det bra att kunna kontrollera minskningen av svetsströmmen med precision och det fordras att gasen flödar i smältbadet under några sekunder efter det att bågen har släckts.

I många driftssammanhang är det bra att ha 2 förinställda svetsströmmar och lätt kunna gå från den ena till den andra (BILEVEL).

Svetsningspolaritet

D.C.S.P. (Direct Current Straight Polarity)

Detta är den vanligaste metoden (normal polaritet). Den orsakar ett begränsat slitage på elektroden (1) eftersom 70 % av värmen koncentreras på anoden (arbetsstycket).

Smältbadet blir smalt och djupt med hög frammatningshastighet och därmed låg värmeutveckling. Med detta slags polaritet svetsar man merparten material med undantag av aluminium (och legeringar därav) samt magnesium.

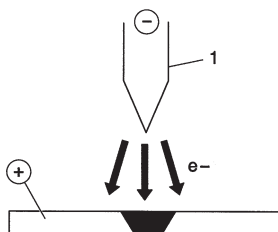

D.C.R.P. (Direct Current Reverse Polarity)

Med omvänd polaritet kan man svetsa legeringar täckta med ett eldfast oxidskikt med högre smälttemperatur än metallen.

Man kan inte använda hög strömstyrka eftersom detta skulle leda till högt slitage på elektroden.

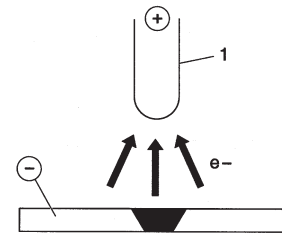

D.C.S.P.-Pulsed (Direct Current Straight Polarity Pulsed)

Genom att använda pulsad likström får man bättre kontroll av smältbadet under vissa driftsförhållanden.

Smältbadet bildas av toppströmmarna (I_p), medan basströmmen (I_b) håller igång bågen. På så sätt underlättas svetsning i material med liten tjocklek och resultatet blir färre deformationer, bättre formfaktor och följaktligen mindre risk för sprickor och gasinneslutningar.

Vid ökad frekvens (medelfrekvens) blir bågen smalare, mer koncentrerad och stabil och kvaliteten vid svetsning i tunna material förbättras ytterligare.

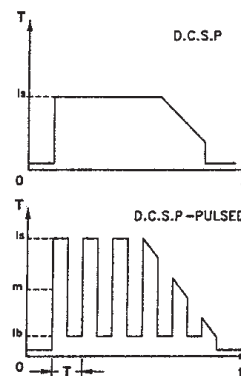

7.2.1 TIG-svetsning av stål

TIG-metoden är mycket effektiv vid svetsning av både kolstål och legeringar, för den första svetssträngen på rör och för svetsningar där utmärkta estetiska egenskaper fordras.

Direkt polaritet (D.C.S.P.) används.

Förberedelse av kanterna

Denna metod fordrar en noggrann rengöring och förberedelse av kanterna.

Val och förberedelse av elektrod

Vi rekommenderar att toriumöverdragna volframelektroder (2 % torium - röd), alternativt elektroder belagda med cerium eller lantan, med följande diametrar används:

Ø elektrod (mm)	strömstyrkeintervall (A)
1,0	15 ÷ 75
1,6	60 ÷ 150
2,4	130 ÷ 240

Elektroden formas som i figuren.

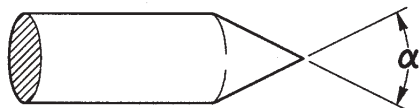

α (°)	strömstyrkeintervall (A)
30	0 ÷ 30
60 ÷ 90	30 ÷ 120
90 ÷ 120	120 ÷ 250

Svetsmaterial

Svetsstavarna ska ha liknande mekaniska egenskaper som basmaterialet.

Vi rekommenderar inte användning av remsor tagna från basmaterialet, eftersom de kan innehålla orenheter orsakade av bearbetningen som kan inverka negativt på svetsningen.

Skyddsgas

Ren argon (99,99 %) används praktiskt taget alltid.

Svetsström (A)	elektrodens Ø (mm)	Gasmunstycke nr. Ø (mm)	Argonflöde (l/min)
6-70	1.0	4/5 6/8.0	5-6
60-140	1.6	4/5/6 6.5/8.0/9.5	6-7
120-240	2.4	6/7 9.5/11.0	7-8

7.2.2 TIG-svetsning av koppar

Eftersom TIG-svetsning är en metod med hög värmekoncentration är den särskilt lämplig vid svetsning av material med hög värmeledningsförmåga, som t. ex. koppar.

Följ anvisningarna för TIG-svetsning av stål ovan eller särskilda instruktioner för TIG-svetsning av koppar.

8 TEKNISKA DATA

	URANOS 2200 TLH			
	TIG	TIG	MMA	MMA
Nätspänning U1 (50/60 Hz)	1x230Vac±15%	1x115Vac±15%	1x230Vac±15%	1x115Vac±15%
Z _{max} (@PCC) *	-	-	-	-
Trög linjesäkring	16A	20A	16A	20A
Kommunikationsbuss	DIGITAL	DIGITAL	DIGITAL	DIGITAL
Maximal upptagen spänning (kVA)	5.2 kVA	3.4 kVA	5.8 kVA	3.3 kVA
Maximal upptagen spänning (kW)	5.1 kW	3.4 kW	5.8 kW	3.3 kW
Effektfaktor PF	0.99	0.99	0.99	0.99
Effektivitet (μ)	85%	85%	85%	85%
Cosp	0.99	0.99	0.99	0.99
Maximal strömförbrukning I _{1max}	25.0 A	29.7 A	25.0 A	29.7 A
Strömmens effektivvärde I _{1eff}	16.1 A	17.6 A	16.1 A	17.6 A
Utnyttjningsfaktor (40°C)				
(x=35%)	220A	160A	-	-
(x=40%)	-	-	180A	-
(x=60%)	190A	145A	165A	110A
(x=100%)	165A	120A	140A	100A
Utnyttjningsfaktor (25°C)				
(x=80%)	220A	-	-	-
(x=90%)	-	-	180A	-
(x=100%)	210A	160A	170A	110A
Inställningsintervall I ₂	3-220A	3-160A	3-180A	3-110A
Tomgångsström U ₀	94Vdc	94Vdc	65Vdc	65Vdc
Toppspänning U _p	10.1kV	10.1kV	-	-
Skyddsgrad IP	IP23S	IP23S	IP23S	IP23S
Isoleringsklass	H	H	H	H
Mått (lxbxh)	620x270x460 mm	620x270x460 mm	620x270x460 mm	620x270x460 mm
Vikt	23.7 kg.	23.7 kg.	23.7 kg.	23.7 kg.
Konstruktionsbestämmelser	EN 60974-1 EN 60974-3 EN 60974-10	EN 60974-1 EN 60974-3 EN 60974-10	EN 60974-1 EN 60974-3 EN 60974-10	EN 60974-1 EN 60974-3 EN 60974-10
Nätkabelns	3x2.5 mm ²	3x2.5 mm ²	3x2.5 mm ²	3x2.5 mm ²
Nätkabelns längd	2m	2m	2m	2m

* Den här utrustningen uppfyller de krav som ställs i EN/IEC 61000-3-11, EN/IEC 61000-3-12.

EF-OVERENSSTEMMELSESERKLÆRING

Firmaet

SELCO s.r.l. - Via Palladio, 19 - 35019 ONARA DI TOMBOLO (Padova) - ITALIEN
Tlf. +39 049 9413111 - Fax +39 049 9413311 - E-mail: selco@selcoweld.com - www.selcoweld.com

erklærer, at apparatet af typen

URANOS 2200 TLH

er i overensstemmelse med følgende EU-direktiver:

2014/35/EU LOW VOLTAGE DIRECTIVE
2014/30/EU EMC DIRECTIVE
2011/65/EU RoHS DIRECTIVE

og at følgende standarder er bragt i anvendelse:

EN 60974-1:2018
EN 60974-3:2015
EN 60974-10:2015 Class A

Ethvert indgreb eller enhver ændring, der ikke er autoriseret af **SELCO s.r.l.**, vil medføre, at denne erklæring ikke længere er gyldig.

Onara di Tombolo (PADOVA)

Selco s.r.l.



Lino Frasson
Chief Executive

INDHOLDSFORTEGNELSE

1 ADVARSEL	179
1.1 Brugsomgivelser	179
1.2 Personlig beskyttelse og beskyttelse af andre	179
1.3 Beskyttelse mod røg og gas	180
1.4 Forebyggelse af brand/eksplosion	180
1.5 Forholdsregler ved brug af gasflasker	180
1.6 Beskyttelse mod elektrisk stød	180
1.7 Elektromagnetiske felter og forstyrrelser	181
1.8 IP-beskyttelsesgrad	181
2 INSTALLERING	181
2.1 Løfte-, transport- og aflæsningsanvisninger	182
2.2 Placering af anlægget	182
2.3 Tilslutning	182
2.4 Idriftsættelse	182
3 PRÆSENTATION AF ANLÆGGET	183
3.1 Generelle oplysninger	183
3.2 Det frontale betjeningspanel	183
3.3 Hovedskærmen	184
3.4 Setup	185
3.5 Programskærm	187
3.6 Skræddersyet interface	188
3.7 Skræddersyet interface	189
3.8 Lås/lås op	189
3.9 Styring fra eksternt udstyr	189
3.10 Stopgrænser	190
3.11 Alarmskærbilleder	190
3.12 Bagpanel	191
3.13 Stikkontaktpanel	192
4 EKSTRAUDSTYR	192
4.1 Almene oplysninger	192
4.2 Fjernbetjening RC 100	192
4.3 Fjernbetjening med pedal RC 120 til TIG-svejsning	192
4.4 Fjernbetjening RC 180	192
4.5 Fjernbetjening RC 200	192
4.6 Brænderne i serien ST	192
4.7 Brænderne i serien ST...U/D	192
4.8 Brænderne i serien ST...DIGITIG	193
4.8.1 Almene oplysninger	193
5 VEDLIGEHOLDELSE	193
6 FEJLFINDING OG LØSNINGER	193
7 GODE RÅD OM SVEJSNING I	195
7.1 Svejsning med beklædt elektrode (MMA)	195
7.2 TIG-svejsning (kontinuerlig lysbue)	195
7.2.1 TIG-svejsning af stål	196
7.2.2 TIG-svejsning af kobber	196
8 TEKNISKE SPECIFIKATIONER	197

SYMBOLER



Overhængende fare, der kan medføre alvorlige legemsbeskadigelser, samt farlige handlemåder, der kan forårsage alvorlige læsioner



Handlemåder, der kan medføre mindre alvorlige legemsbeskadigelser eller beskadigelse af ting



Bemærkninger med dette symbol foran er af teknisk karakter og gør indgrebene lettere at udføre

1 ADVARSEL



Inden der udføres nogen form for indgreb, skal man have læst og forstået denne vejledning.

Der må ikke udføres ændringer på maskinen eller vedligeholdelse, der ikke er beskrevet i vejledningen. Fabrikanten påtager sig intet ansvar for legemsbeskadigelser eller beskadigelse af ting, opstået på grund af manglende læsning eller udførelse af indholdet i denne vejledning.



Tag kontakt til en fagmand i tilfælde af tvivl eller problemer omkring anlæggets brug, også selvom problemet ikke omtales heri.



1.1 Brugsomgivelser

- Ethvert anlæg må udelukkende benyttes til dets forudsete brug, på de måder og områder, der er anført på dataskiltet og/eller i denne vejledning, og i henhold til de nationale og internationale sikkerhedsforskrifter. Anden brug end den, fabrikanten udtrykkeligt har angivet, skal betragtes som uhenigtsmæssig og farlig og vil fritage fabrikanten for enhver form for ansvar for skade.
- Dette apparat må udelukkende anvendes til professionelle formål i industrielle omgivelser. Fabrikanten fralægger sig ethvert ansvar for skader forårsaget af anlæggets brug i private omgivelser.
- Anlægget skal anvendes i omgivelser med en temperatur på mellem -10°C og +40°C (mellem +14°F og +104°F). Anlægget skal transporteres og opbevares i omgivelser med en temperatur på mellem -25°C og +55°C (mellem -13°F og 131°F).
- Anlægget skal benyttes i omgivelser uden støv, syre, gas eller andre ætsende stoffer.
- Anlægget skal benyttes i omgivelser med en relativ luftfugtighed på højst 50 % a 40°C (104°F). Anlægget skal benyttes i omgivelser med en relativ luftfugtighed på højst 90 % ved 20°C (68°F).
- Anlægget må ikke benyttes i en højde over havet på over 2000m (6500 fod).



Anvend ikke apparatet til optøning af rør. Benyt aldrig dette apparatur til opladning af batterier og/eller akkumulatorer. Benyt aldrig dette apparatur til start af motorer.

1.2 Personlig beskyttelse og beskyttelse af andre



Svejsprocessen er kilde til skadelig stråling, støj, varme og gasudsendelse.



Bær beskyttelsestøj til beskyttelse af huden mod lysbuestrålerne, gnister eller glødende metal. Den benyttede beklædning skal dække hele kroppen og være:

- intakt og i god stand
- brandsikker
- isolerende og tør
- tætsiddende og uden oplag



Benyt altid godkendt og slidstærkt sikkerhedsfodtøj, der er i stand til at sikre isolering mod vand.



Benyt altid godkendte sikkerhedshandsker, der yder en elektrisk og termisk isolering.



Anbring en brandsikker afskærmning for at beskytte omgivelserne mod stråler, gnister og glødende affald. Advar andre tilstedeværende om, at de ikke må rette blikket direkte mod svejsningen, og at de skal beskytte sig imod buens stråler eller glødende metalstykker.



Anvend masker med sideskærme for ansigtet og egnet beskyttelsesfilter (mindst NR10 eller højere) for øjnene.



Benyt altid beskyttelsesbriller med sideafskærmning, især ved manuel eller mekanisk fjernelse af svejseaffaldet.



Bær aldrig kontaktlinser!!!



Benyt høreværn, hvis svejsprocessen når op på farlige støjniveauer. Hvis støjniveauet overskrider de grænser, der er fastlagt i lovgivningen, skal man afgrænse arbejdsområdet og sørge for, at de personer der har adgang, er beskyttet med høreværn.

- Der må aldrig udføres nogen form for ændringer på anlægget.
- Hold altid sidepanelerne lukkede under svejsearbejdet.



Undgå berøring af emner, der lige er blevet svejset. Varmen vil kunne forårsage alvorlige skoldninger eller forbrændinger.

- Overhold alle ovenfor beskrevne forholdsregler, også under bearbejdnings efter svejsningen, da svejseaffald kan falde af de bearbejdede emner, der er ved at køle af.
- Kontrollér, at brænderen er kølet af, inden der udføres bearbejdnings eller vedligeholdelse.



Kontrollér, at kølegruppen er slukket, inden kølevæskens tilførsels- og afledningslanger kobles fra. Den varme væske, der løber ud af rørene, vil kunne forårsage alvorlige skoldninger eller forbrændinger.



Sørg for, at der er førstehjælpsudstyr til rådighed. Undervurder aldrig forbrændinger og sår.



Genopret sikre forhold i området, inden arbejdsområdet forlades, således at utilsigtet skade på personer og genstande undgås.



1.3 Beskyttelse mod røg og gas

- Røg, gas og støv fra svejsearbejdet kan medføre sundhedsfare. Røgen, der produceres under svejseprocessen, kan under visse forhold forårsage cancer eller fosterskade.
- Hold hovedet på lang afstand af svejsningens gas og røg.
- Sørg for ordentlig naturlig eller mekanisk udluftning i arbejdsområdet.
- Benyt svejsemasker med udsugning, hvis lokalets ventilation er utilstrækkelig.
- Ved svejsning i snævre omgivelser anbefales det, at der er en kollega til stede udenfor området til overvågning af den medarbejder, der udfører selve svejsningen.
- Anvend aldrig ilt til udluftning.
- Undersøg udsugningens effektivitet ved, med jævne mellemrum, at sammenholde emissionsmængden af giftig gas med de tilladte værdier i sikkerhedsforskrifterne.
- Mængden og farligheden af den producerede røg kan tilbageføres til det anvendte basismateriale, til det tilførte materiale samt til eventuelt anvendte rengøringsmidler eller affedtningsmidler på det emne, der skal svejses. Følg omhyggeligt fabrikantens anvisninger og de relevante tekniske datablade.
- Udfør aldrig svejsning i nærheden af områder, hvor der foretages affedtnings eller maling. Placer gasflaskerne udendørs eller på steder med korrekt luftcirkulation.



1.4 Forebyggelse af brand/eksplosion

- Svejseprocessen kan være årsag til brand og/eller eksplosion.
- Fjern antændelige eller brændbare materialer eller genstande fra arbejdsområdet og det omkringliggende område. Brændbare materialer skal befinde sig mindst 11 meter fra svejseområdet og skal beskyttes på passende vis. Gnister og glødende partikler kan nemt blive spredt vidt omkring og nå de omkringliggende områder, også gennem små åbninger. Udvis særlig opmærksomhed omkring sikring af personer og genstande.
- Udfør aldrig svejsning oven over eller i nærheden af beholdere under tryk.
- Udfør aldrig svejsning på lukkede beholdere eller rør. Udvis særlig opmærksomhed under svejsning af rør eller beholdere, også selv om de er åbne, tomme og omhyggeligt rengjorte. Rester af gas, brændstof, olie og lignende kan forårsage eksplosioner.
- Udfør aldrig svejsearbejde i en atmosfære med eksplosionsfarlige pulvermaterialer, gasser eller dampe.
- Kontrollér efter afsluttet svejsning, at kredsløbet under spænding ikke utilsigtet kan komme i berøring med elementer, der er forbundet til jordforbindelseskredsløbet.
- Sørg for, at der er brandslukningsudstyr til rådighed i nærheden af arbejdsområdet.



1.5 Forholdsregler ved brug af gasflasker

- Gasflasker med inaktiv gas indeholder gas under tryk og kan eksplodere hvis transport-, opbevarings- og brugsforholdene ikke sikres efter forskrifterne.
- Gasflaskerne skal fastspændes opretstående på en væg eller lignende med egnede midler, så de ikke kan vælte eller støde sammen.
- Skru beskyttelseshætten på ventilen under transport, klargøring, og hver gang svejsearbejdet er fuldført.
- Undgå at gasflaskerne udsættes for direkte solstråler, pludselige temperaturudsving, for høje eller for lave temperaturer. Udsæt aldrig gasflaskerne for meget lave eller høje temperaturer.
- Undgå omhyggeligt, at gasflaskerne kommer i berøring med åben ild, elektriske buer, brændere, elektrodeholdertænger eller med glødende partikler fra svejsningen.
- Hold gasflaskerne på lang afstand af svejsekredsløb og strømkredsløb i almindelighed.
- Hold hovedet på lang afstand af det punkt, hvorfra gassen strømmer ud, når der åbnes for gasflaskens ventil.
- Luk altid for gasflaskens ventil, når svejsningen er fuldført.
- Udfør aldrig svejsning på en gasflaske under tryk.



1.6 Beskyttelse mod elektrisk stød

- Et elektrisk stød kan være dødbringende.
- Undgå berøring af strømførende dele både inden i og uden på svejseanlægget, så længe anlægget er under forsyning (brændere, tænger, jordforbindelseskabler, elektroder, ledninger, valser og spoler er elektrisk forbundet til svejsekredsløbet).
- Sørg for, at anlæg og svejser er elektrisk isoleret ved hjælp af tørre plader og sokler med tilstrækkelig isolering mod mulig jordforbindelse.
- Kontrollér, at anlægget er forbundet korrekt til et stik og en strømkilde udstyret med en jordledning.
- Berør aldrig to svejsebrændere eller to elektrodeholdertænger samtidigt. Afbryd øjeblikkeligt svejsearbejdet, hvis det føles, som om der modtages elektrisk stød.



Dette udstyr til lysbuetænding og -stabilisering er fremstillet til manuel eller mekanisk styret betjening.

eller svejse-
betyde øget



Øges længden af skærebrænderkabler eller svejsekabler med mere end 8 meter, vil det betyde øget risiko for elektrisk chok.



1.7 Elektromagnetiske felter og forstyrrelser

- Passagen af svejsestrøm igennem anlæggets indvendige og udvendige kabler skaber et elektromagnetisk felt i umiddelbar nærhed af svejsekablerne og af selve anlægget.
- Elektromagnetiske felter kan forårsage (på nuværende tidspunkt ukendte) helbredseffekter ved længerevarende påvirkning. De elektromagnetiske felter kan påvirke andet apparatur så som pacemakere eller høreapparater.



Bærere af vitale elektroniske apparater (pacemaker) bør konsultere en læge, inden de kommer i nærheden af lysbuesvejning og plasmaskæring.

Klassificering af udstyrs elektromagnetiske kompatibilitet (EMC) i overensstemmelse med EN/IEC 60974-10 (Se typeskilt eller teknisk data)

Udstyr i klasse B overholder kravene vedrørende elektromagnetisk kompatibilitet i industrielle miljøer og private boliger, herunder boligområder, hvor elektriciteten leveres via det offentlige lavspændingsforsyningsnet.

Udstyr i klasse A er ikke beregnet til brug i boligområder, hvor elektriciteten leveres via det offentlige lavspændingsforsyningsnet. Der kan være visse vanskeligheder med at sikre elektromagnetisk kompatibilitet for klasse A-udstyr i sådanne områder på grund af ledningsbårne forstyrrelser og strålingsforstyrrelser.

Installering, brug og vurdering af området

Dette apparat er bygget i overensstemmelse med kravene i den harmoniserede standard EN60974-10 og er identificeret som et "KLASSE A"-apparat.

Dette apparat må udelukkende anvendes til professionelle formål i industrielle omgivelser.

Fabrikanten fralægger sig ethvert ansvar for skader forårsaget af anlæggets brug i private omgivelser.



Brugeren skal have ekspertise indenfor arbejdsområdet, og han/hun er i denne henseende ansvarlig for installering og brug af apparatet i overensstemmelse med fabrikantens anvisninger. Hvis der opstår elektromagnetiske forstyrrelser, er det brugerens opgave at løse problemet med hjælp fra fabrikantens tekniske servicetjeneste.



Elektromagnetiske forstyrrelser skal under alle omstændigheder reduceres i en sådan grad, at de ikke længere har nogen indflydelse.

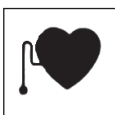

Inden dette apparat installeres, skal brugeren vurdere de eventuelle elektromagnetiske problemer, der kan opstå i det omkringliggende område, specielt hvad angår de tilstedeværende personers sundhedstilstand, fx: brugere af pacemakere og høreapparater.

Krav til strømtilførsel (Se tekniske specifikationer)

Højspændingsudstyr kan på grund af primærstrømmen, som hentes fra forsyningsnettet, påvirke nettets strømkvalitet. For visse typer af udstyr (se tekniske specifikationer) kan der være restriktioner eller krav vedrørende strømtilslutningen med hensyn til strømforsyningsens højeste tilladte impedans (Z_{max}) eller den påkrævede minimumskapacitet (S_{sc}) ved tilslutningsstedet til det offentlige elnet (point of common coupling, PCC). Hvis det er tilfældet, er det montørens eller brugerens ansvar at sikre, at udstyret kan tilsluttes; eventuelt ved henvendelse til elselskabet.

Ved interferens kan der opstå behov for yderligere forholdsregler, så som filtrering af netforsyningen.

Desuden skal man overveje muligheden for afskærmning af forsyningskablet.

Svejsekabler

Følg nedenstående regler for at reducere virkningen af de elektromagnetiske felter:

- Rul, om muligt, jordforbindelses- og effektkablerne op og fastspænd dem.
- Undgå at vikke svejsekablet rundt om kroppen.
- Undgå at stå imellem jordforbindelseskablet og effektkablet (hold begge kabler på samme side).
- Kablerne skal holdes så korte som muligt, og de skal placeres så tæt sammen som muligt og føres nær eller på gulvplanet.
- Placer anlægget i en vis afstand af svejseområdet.
- Kablerne skal holdes adskilt fra alle øvrige kabler.

Potentialudligning

Der skal tages højde for stelforbindelse af alle metalkomponenter på svejseanlægget og i den umiddelbare nærhed.

Overhold den nationale lovgivning vedrørende potentialudligning.

Jordforbindelse af arbejdsemnet

Hvis arbejdsemnet ikke er jordforbundet af hensyn til den elektriske sikkerhed eller p.g.a. dets størrelse og placering, kan en stelforbindelse mellem emnet og jorden reducere udsendelserne. Vær opmærksom på, at jordforbindelsen af arbejdsemnet ikke må øge risikoen for arbejdsulykker for brugerne eller beskadige andre elektriske apparater.

Overhold den nationale lovgivning vedrørende jordforbindelse.

Afskærmning

Afskærmning af udvalgte kabler og apparater i det omkringliggende område kan løse interferensproblemer. Muligheden for afskærmning af hele svejseanlægget kan overvejes i specielle arbejdssituationer.

S

1.8 IP-beskyttelsesgrad

IP23S

- Indkapsling er beskyttet mod indføring af fingre og faste fremmedlegemer med en diameter større end/lig med 12,5 mm og berøring af farlige elementer.
- Indkapslingen er beskyttet mod regn i en vinkel på op til 60° fra lodret position.
- Indkapslingen er beskyttet mod skader forårsaget af vandindtrængning, når apparaturets bevægelige dele ikke er i bevægelse.

2 INSTALLERING



Installeringen må kun udføres af erfarent personale, der godkendt af svejsemaskinens fabrikant.

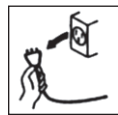

Ved installering skal man sørge for, at strømkilden er afbrudt fra forsyningsnettet.



Der er forbudt at forbinde strømkilderne (i serie eller parallelt).



2.1 Løfte-, transport- og aflæsningsanvisninger

- Anlægget er udstyret med et greb, der giver mulighed for at transportere det i hånden.
- Benyt en gaffellift og udvis stor forsigtighed under flytninger, for at undgå at generatoren vælter.



Undervurder aldrig anlæggets vægt, (læs de tekniske specifikationer).

Lad aldrig læsset glide hen over - eller hænge stille over - mennesker eller ting.



Lad aldrig anlægget eller de enkelte enheder falde eller støtte mod jordoverfladen med stor kraft.



2.2 Placering af anlægget

Overhold nedenstående forholdsregler:

- Der skal være nem adgang til betjeningsorganerne og tilslutningspunkterne.
- Placér aldrig udstyret i snævre områder.
- Anbring aldrig anlægget på en overflade med en hældning på over 10° i forhold til det vandrette plan.
- Slut anlægget til i et tørt, rent område med god udluftning.
- Beskyt anlægget mod direkte regn og solstråler.

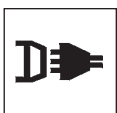

2.3 Tilslutning

Anlægget er udstyret med et forsyningskabel til tilslutning til ledningsnettet.

Anlægget kan forsynes med:

- 230V monofase
- 115V monofase



PAS PÅ: For at undgå personskader eller beskadigelse af anlægget skal man kontrollere den valgte netspænding og sikringerne, **INDEN** maskinen tilsluttes nettet. Desuden skal man sikre, at kablet tilsluttes en stikkontakt, der er udstyret med jordkontakt.



Apparatets funktion er garanteret ved spændinger, der afviger op til $\pm 15\%$ fra den nominelle værdi.



Det er muligt at forsyne anlægget via et generatoraggregat, hvis dette blot sikrer en stabil forsynings-spænding på $\pm 15\%$ af værdien af den mærkespænding, som fabrikanten har oplyst, under alle mulige driftsforhold og ved den maksimale mærkeeffekt, som strømkilden kan levere.



Det anbefales, som en norm, at benytte generatoraggregater med en effekt svarende til det dobbelte af strømkildens effekt, hvis den er enfas, og svarende til 1,5 gang så stor, hvis den er trefaset.



Det anbefales at benytte elektronisk styrede generator-aggregater.



Af hensyn til brugernes sikkerhed skal anlægget være korrekt jordforbundet. Forsyningskablet er udstyret med en (gul-grøn) leder til jordforbindelse, der skal tilsluttes en stikkontakt med jordkontakt.



De elektriske forbindelser skal være udført af teknikere, der opfylder de specifikke faglige og tekniske krav, samt være i overensstemmelse med den nationale lovgivning i det land, hvor installationen finder sted.

Strømkildens ledningskabel er udstyret med en gul/grøn ledning, der **ALTDIG** skal forbindes til jordforbindelsen. Denne gul/grønne ledning må **ALDRIG** benyttes sammen med andre ledninger til spændingsudtag.

Kontrollér, at der findes en "jordforbindelse" på det anvendte anlæg, samt at stikkontakten er i korrekt stand.

Monter udelukkende typegodkendte stik i overensstemmelse med sikkerhedsreglerne.



2.4 Idriftsættelse

Tilslutning til MMA-svejsning



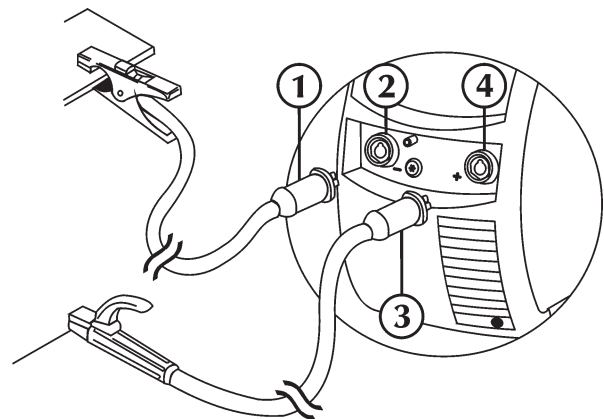

Tilslutningen vist på tegningen giver svejsning med omvendt polaritet. Hvis man ønsker svejsning med direkte polaritet, skal tilslutningen byttes om.

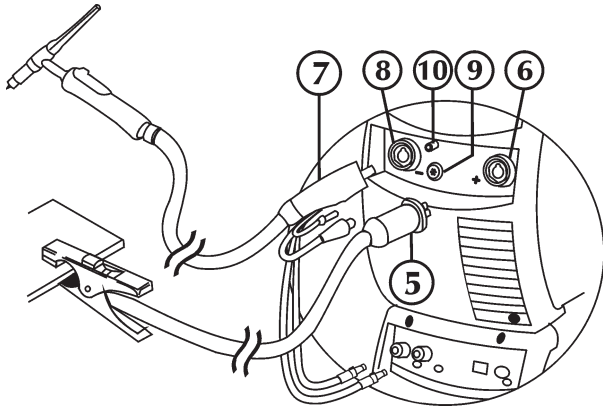

- Tilslut (1) jordklemmen til den negative pol (-) (2) på strømforsyningen.
- Tilslut (3) elektrodeholderen til den positive pol (+) (4) på strømforsyningen.

Tilslutning til TIG-svejsning



- Tilslut (5) jordklemmen til den positive pol (+) (6) på strømforsyningen.
- Tilslut TIG-svejsbrænderstikket (7) til svejsestikket (8) på strømforsyningen.
- Tilslut gasslangen fra flasken til gassamlingen bagpå.
- Tilslut brænderens signalkabel til det specielle stik (9).
- Tilslut brænderens gasrør til det specielle samlestykke/kobling (10).
- Forbind brænderens kølevæsketilbageførselsslange (rød farve) med det relevante samlestykke/kobling (rød farve - symbol ).
- Forbind brænderens kølevæsketilførselsslange (blå farve) med det relevante samlestykke/kobling (blå farve - symbol .

3 PRÆSENTATION AF ANLÆGGET

3.1 Generelle oplysninger

URANOS 2200 TLH er inverter generatorer med konstant strøm, der er udviklet til elektrode svejsning (MMA), TIG DC (med jævnstrøm).

Det er multiprocessor anlæg, der er helt digitale (databehandling på DSP og kommunikation via CAN-BUS), der er i stand til på bedste måde at opfylde de forskellige krav inden for svejsning.

3.2 Det frontale betjeningspanel

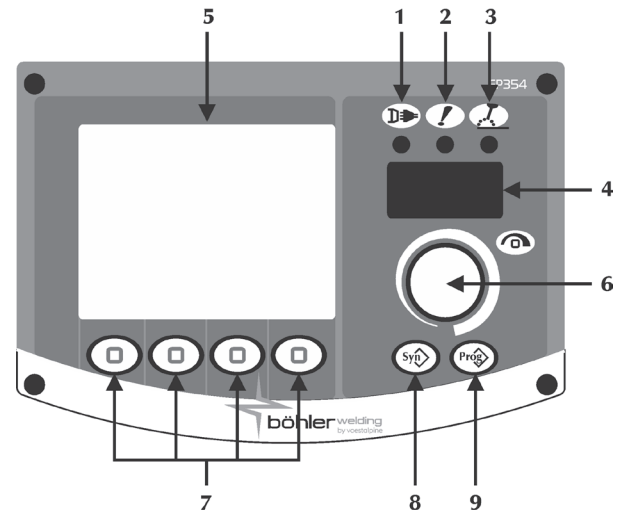

1 Strømforsyning

 Angiver, at anlægget er tilsluttet forsyningsnettet og tændt.

2 Generel alarm

 Angiver, at beskyttelsesanordninger, som f.eks. temperaturbeskyttelsen, kan aktiveres (se under "Alarmer").

3 Tændt

 Angiver, at der er spænding på anlæggets udgangsforbindelser.

4 7-segment display

Gør det muligt at vise svejsemaskinens generelle parametre under opstart, indstillinger, strøm- og spændings aflæsninger, under svejsning og indkodning af alarmer.

5 LCD-display

Gør det muligt at vise svejsemaskinens generelle parametre under opstart, indstillinger, strøm- og spændings aflæsninger, under svejsning og indkodning af alarmer. Alle aktiviteter kan vises samtidig.

6 Reguleringshåndtag

 Gør det muligt at regulere svejsestrømmen kontinuerligt. Giver mulighed for indtastning af valg og indstilling af svejseparametrene.

7 Processer/funktioner

Gør det muligt at vælge systemets forskellige funktioner (svejsproces, svejsmåde, strømpulsering, grafisk måde m.fl.).

8 Anvendes ikke



9 Programmer

 Giver mulighed for at lagre og styre 64 svejsprogrammer, som kan operatøren selv kan skræddersy.

3.3 Hovedskærmen

Giver mulighed for at styre systemet og svejseprocessen, da den viser de væsentligste indstillinger.

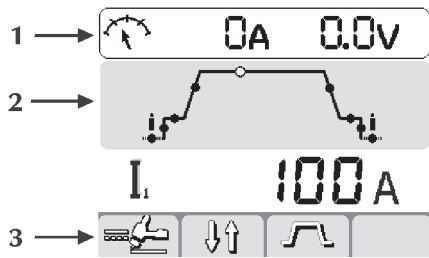

1 Målinger

I svejsefaserne vises de reelle strøm- og spændingsmål på LCD displayet.

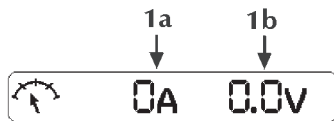

1a Svejestrøm
1b Svejsspænding

2 Svejseparametre

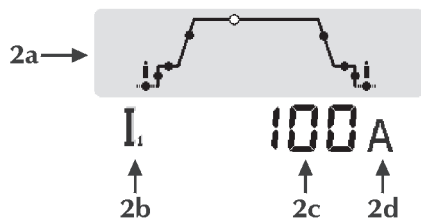

2a Svejseparametre
Vælg de ønskede parametre ved at trykke på encoderknappen.
Tilpas værdien for de valgte parametre ved at dreje encodere.
2b Parameterikon
2c Parameterværdi
2d Måleenhed for parameter

3 Funktioner

Gør det muligt at indstille de vigtigste procesfunktioner og svejsemetoder.

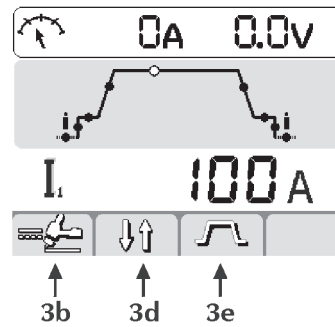
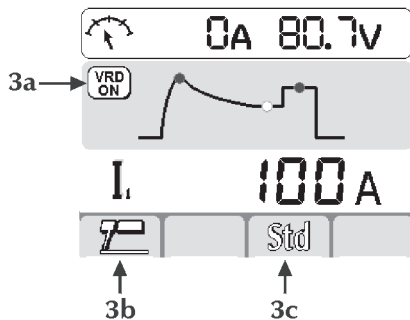

3a Indretning til spændingsfald VRD (Voltage Reduction Device)



Indikerer, at systemets tomgangsspænding er kontrolleret.

3b Her kan der vælges svejseproces



MMA



TIG DC

3c Synergi



Giver mulighed for at indstille buens dynamik bedst muligt ved at markere den anvendte elektrodetype:

STD	Basisk/Rutil
CLS	Cellulose
CrNi	Stål
Alu	Aluminium
Cast iron	Støbejern

En korrekt valgt lysbue-dynamik gør det muligt at udnytte anlæggets ydeevne optimalt for at opnå de bedst mulige ydelser ved svejsningen.

Der garanteres ikke perfekt svejsbarhed af den anvendte elektrode (svejsbarhed, der afhænger af de nedsmeltende elektrodens kvalitet, deres opbevaring, af de operative funktionsmåder og af svejseforholdene, af de utallige mulige anvendelser...).

3d Her kan vælges svejsemetode



2 taktr



4 taktr



Bilevel

3e Strømpulsering



KONSTANT strøm



IMPULS-strøm



Fast Pulse

3.4 Setup

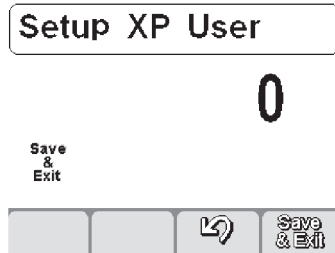

Giver mulighed for indstilling og regulering af en række ekstra parametre til en bedre og mere præcis administration af svejseanlægget.

Parametrene i setup er ordnet i henhold til den valgte svejseproces og har et kodenummer.







Adgang til setup: opnås ved at trykke på indkodningstasten i 5 sek.

Markering og indstilling af det ønskede parameter: opnås ved at dreje på indkodningstasten, indtil parameterets kodenummer vises. På dette tidspunkt giver et tryk på indkodningstasten mulighed for at få vist og regulere indstillingsværdien for det markerede parameter.

Udgang fra setup: tryk igen på indkodningstasten for at forlade "reguleringssektionen".

Man forlader setup ved at gå til parameteret "O" (lagr og luk) og trykke på indkodningstasten.

Liste over parametrene i setup (MMA)

- 0 Lagr og luk**
 Giver mulighed for at lagre modifikationerne og forlade setup.
- 1 Reset**
 Giver mulighed for at indstille alle parametrene på defaultværdierne igen.
- 3 Hot start**
 Giver mulighed for at regulere hot-start-værdien i MMA. Herved tillades en mere eller mindre "varm" start under buens tændingsfaser, hvilket reelt letter start-handlingerne.
 Procentindstillet parameter (%) på svejsestrømmen.
 Minimum Off, Maksimum 500%, Default 80%
- 7 Svejsestrøm**
 Giver mulighed for at regulere svejsestrømmen.
 Ampereindstillet parameter (A).
 Minimum 3A, Maksimum I_{max}, Default 100A
- 8 Arc force**
 Giver mulighed for at indstille værdien på Arc force i MMA. Herved tillades en mere eller mindre energisk dynamisk respons under svejsning, hvilket reelt letter svejsehandlingerne.
 Lysbueens styrkeværdi øges for at mindske risikoen for, at elektroden sidder fast.
 Procentindstillet parameter (%) på svejsestrømmen.
 Minimum Off, Maksimum 500%, Default 30%
- 204 Dynamic power control (DPC)**
 Gør det muligt at vælge det ønskede forhold mellem spænding og strøm.
 $I = C$ **Konstant strøm**
 Forøgelse eller mindskelse af lysbuehøjden har ingen indvirkning på den krævede svejsestrøm.

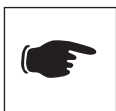

Basisk, Rutil, Sur, Stål, Støbejern

1÷20* Karakteristik cadente con regolazione di rampa

Forøgelse af lysbuehøjden som følge af reduktion i svejsestrømmen (og vice versa) i henhold til den fastsatte værdi ved 1 til 20 ampere pr. volt.

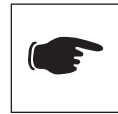

Cellulose, Aluminium

P = C* Konstant spænding

Forøgelse af lysbuehøjden som følge af reduktion i svejsestrømmen (og vice versa) i henhold til formlen: $U \cdot I = P$.



Cellulose, Aluminium

312 Buens afbrydningspænding



Giver mulighed for at indstille den spændingsværdi, hvor den elektriske bue forceres til at slukke.

Det giver mulighed for bedre at administrere de forskellige driftsforhold, der opstår. I punktsvejsningsfasen, for eksempel, vil buens lavere afbrydningspænding give mulighed for en mindre lue, når elektroden flyttes væk fra emnet, hvilket reducerer sprutten, brænding og oxidering af emnet.

Hvis der anvendes elektroder, der kræver en høj spænding, er det derimod tilrådeligt at indstille en høj tærskel for at undgå, at buen slukkes under svejsningen.



Indstil aldrig buens afbrydningspænding højere end strømkildens tomgangsspænding.

Voltindstillet parameter (V).

Minimum 0V, Maksimum 99,9V, Default 57V

500



Gør det muligt at vælge den ønskede grafiske interface:

XE (Tilstanden Easy)

XA (Tilstanden Advanced)

XP (Tilstanden Professional)

Gør det muligt at få adgang til højere set up-niveauer:

USER: bruger

SERV: service

vaBW: vaBW

551



Lås/lås op

Gør det muligt at låse kontrolpanelets indstillinger og at installere en beskyttelseskode (se under "Lås/lås op").

552



Summetone

Giver mulighed for at justere summetonen.

Minimum Off, Maksimum 10, Default 5

553



Kontrast

Giver mulighed for at indstille displayets lysstyrke.

Minimum 0, Maksimum 50

601



Reguleringstrin

Gør det muligt at regulere et parameter med trin, som man selv kan skræddersy

Minimum 1, Maximum I_{max}, Default 1

602



Ekstern parameter CH1, CH2, CH3, CH4

Gør det muligt at styre ekstern parameter 1 (minimumværdi, maksimumværdi).

(Se under "Styring fra eksternt udstyr").

751



Strømaflæsning

Gør det muligt at se den faktiske værdi for svejsestrømmen.

752 Spændings aflæsning



Gør det muligt at aflæse den faktiske værdi for svejse-spænding.

Liste over parametrene i setup (TIG)

0 Lagr og luk



Giver mulighed for at lagre modifikationer og forlade setup.

1 Reset



Giver mulighed for at indstille alle parametrene på defaultværdierne igen.

2 Præ-gas



Giver mulighed for at indstille og regulere gassens strømning, inden buen tændes.

Giver mulighed for at fylde gas på brænderen og forbedre omgivelserne til svejsningen.

Minimum 0,0 sek., Maksimum 99,9 sek., Default 0,1sek.

3 Strøm ved tænding



Muliggør regulering af strømmen ved svejsningens start. Tillader at opnå et mere eller mindre varmt svejsebad i faserne, der følger umiddelbart efter tændingen.

Parameter indstillet i Ampere (A) - Procent (%).

Minimum 3A-1 %, Maksimum I_{max}-500 %, Default 50 %

5 Strømtid ved tænding



Gør det muligt at indstille tiden, hvor startstrømmen bevares.

Parameter indstillet i sekunder (s).

Minimum off, Maksimum 99,9 sek., Default off

6 Stigningsrampe ("slope-up")



Giver mulighed for at indstille en blød overgang mellem strømmen ved tænding og under svejsning. Sekundindstillet parameter (s).

Minimum off, Maksimum 99,9 sek., Default off

7 Svejsestrøm



Giver mulighed for at regulere svejsestrømmen.

Ampereindstillet parameter (A).

Minimum 3A, Maksimum I_{max}, Default 100A

8 Topplansstrøm



Giver mulighed for at regulere den sekundære strøm i tilstanden toplanssvejsning.

Første gang man trykker på svejsebrænder-tryknappen begynder gassen at strømme, lysbuen og svejsning, med udgangsstrømmen, udløses.

Når knappen slippes første gang, påbegyndes forøgelsesrampen som bringer strømmen op på niveauet "I1". Hvis man trykker og slipper tryknappen i hurtig rækkefølge, skifter man til "I2"; hvis man igen trykker og slipper tryknappen i hurtig rækkefølge, skifter man igen til "I1" og så videre.

Hvis man trykker i længere tid på knappen, påbegyndes strømmens falderampe som resulterer i slutstrømmen.

Når knappen slippes vil lysbuen gå ud hvorimod gassen fortsætter med at strømme indtil den er opbrugt.

Parameter indstillet i Ampere (A) - Procent (%).

Minimum 3A-1 %, Maksimum I_{max}-500 %, Default 50 %

10 Basisstrøm



Giver mulighed for at regulere basisstrømmen i impulstilstand og hurtig impulstilstand.

Ampereindstillet parameter (A).

Minimum 3A-1%, Maksimum svejsestrøm-100 %, Default 50 %

12 Impulsfrekvens



Tillader pulseringens aktivering.

Tillader regulering af pulseringsfrekvensen.

Gør det muligt at opnå de bedste svejseresultater for tynde tykkelser og det pæneste udseende af svejse-sømen.

Parameter indstillet i Hertz (Hz).

Minimum 0,1Hz, Maksimum 25 Hz, Default off

13 Impulsmoduleret arbejds cyklus



Gør det muligt af indstille driftsperioden for pulsering. Tillader at bevare spidsstrømmen i kortere eller længere tid.

Parameter indstillet i procent (%).

Minimum 1 %, Maksimum 99 %, Default 50 %

14 Fast Pulse Frekvens (TIG DC)



Tillader indstilling af pulseringsfrekvensen.

Gør det muligt at opnå en større koncentration og en bedre stabilitet af lysbuen.

Parameter indstillet i KiloHertz (KHz).

Minimum 0,02KHz, Maksimum 2,5KHz, Default off

15 Impulsmoduleret stigning/sænkning



Tillader indstillingen af en rampetid i pulseringsfasen.

Gør det muligt at opnå en gradvis overgang mellem spidsstrøm og basisstrøm, hvilket faktisk gør en bue mere eller mindre "blød".

Parameter indstillet i procent (%).

Minimum off, Maksimum 100 %, Default off

16 Sænkingsrampe (slope-down)



Giver mulighed for at indstille en blød overgang mellem strømmen ved slukning og under svejsning.

Sekundindstillet parameter (s).

Minimum off, Maksimum 99,9 sek., Default off

17 Slutstrøm



Giver mulighed for at regulere slutstrømmen.

Parameter indstillet i Ampere (A) - Procent (%).

Minimum 3A-1 %, Maksimum I_{max}-500 %, Default 10A

19 Endelig strømtid



Gør det muligt at indstille tiden, hvor slutstrømmen bevares.

Parameter indstillet i sekunder (s).

Minimum off, Maksimum 99,9 sek., Default off

20 Post-gas



Giver mulighed for at regulere gassens strømning ved svejsningens afslutning.

Sekundindstillet parameter (s).

Minimum 0,0 sek., Maksimum 99,9 sek., Default syn

203 TIG-start (HF)



Tillader valg af den ønskede tændingsfunktion.

On=HF START, Off= LIFT START, Default HF START

204 Punktvejsning



Giver mulighed for at aktivere processen "punktsvejsning" og for at fastlægge svejsningens varighed.

Tillader timing af svejseprocessen.

Parameter indstillet i sekunder (s).

Minimum off, Maksimum 99,9 sek., Default off

205 Genstart



Tillader aktivering af funktionen restart.

Tillader øjeblikkelig slukning af buen i løbet af den nedadgående rampe eller ved genstart af svejsecyklen.

0=Off, 1=On, Default On

206 Nem forbindelse (TIG DC)



Tillader tænding af buen i pulseret strøm og timing af funktionen før automatisk nulstilling af de forindstillede svejsebetingelser.

Tillader større hurtighed og præcision ved punktsvejsning af stykkerne.

Parameter indstillet i sekunder (s).

Minimum 0,1 sek., Maksimum 25,0 sek., Default off

- 500** Gør det muligt at vælge den ønskede grafiske interface:
 XE (Tilstanden Easy)
 XA (Tilstanden Advanced)
 XP (Tilstanden Professional)

Gør det muligt at få adgang til højere set up-niveauer:
 USER: bruger
 SERV: service
 vaBW: vaBW

- 551 Lås/lås op**
 Gør det muligt at låse kontrolpanelets indstillinger og at installere en beskyttelseskode (se under "Lås/lås op").

- 552 Summetone**
 Giver mulighed for at justere summetonen.
 Minimum Off, Maksimum 10, Default 5

- 553 Kontrast**
 Giver mulighed for at indstille displayets lysstyrke.
 Minimum 0, Maksimum 50

- 601 Justeringstrin (U/D)**
 Giver mulighed for at justere variationstrinet på tasterne up-down.
 Minimum Off, Maksimum MAX, Default 1

- 602 Ekstern parameter CH1, CH2, CH3, CH4**
 Gør det muligt at styre ekstern parameter 1 (minimumværdi, maksimumværdi, defaultværdi, valgte parameter).
 (Se under "Styring fra eksternt udstyr").

- 606 Brænder U/D**
 Gør det muligt at styre den eksterne parameter (U/D).
 0=Off, 1=A

- 751 Strømaflæsning**
 Gør det muligt at se den faktiske værdi for svejsestrømmen.

- 752 Spændings aflæsning**
 Gør det muligt at aflæse den faktiske værdi for svejse-spænding.

- 801 Stopværdier**
 Gør det muligt at indstille advarselsværdier og stopværdier. Giver mulighed for nøje styring af de forskellige svejse-faser (se under "Stopgrænser").

3.5 Programskærm

1 Generelt

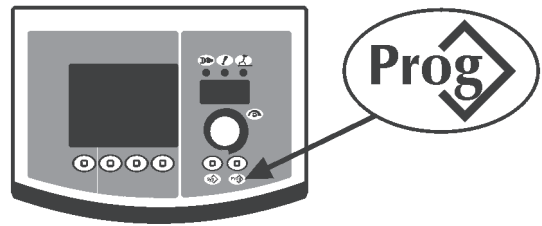

Giver mulighed for at lagre og styre 64 svejseprogrammer, som kan operatøren selv kan skræddersy.

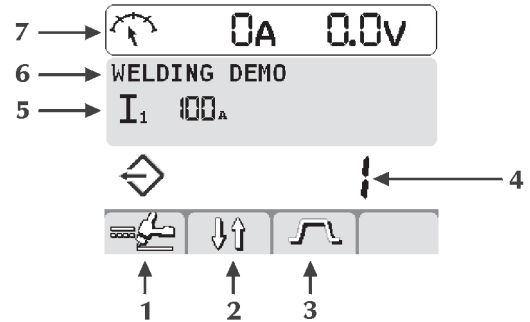

- 1 Det valgte programs proces
- 2 Svejsemetoder
- 3 Strømpulsering
- 4 Det valgte programs nummer
- 5 Det valgte programs vigtigste parametre
- 6 Beskrivelse af det valgte program
- 7 Målinger

2 Programlagring

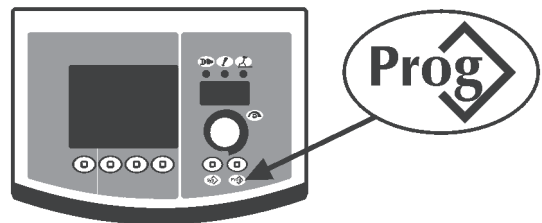

Gå ind på skærbilledet "gem program" ved at trykke på knappen **Prog** i mindst 1 sekund.

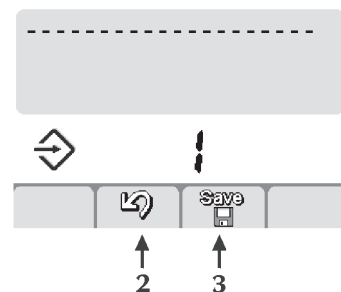

Vælg det ønskede program (eller en tom hukommelse) ved at dreje encodere.

Gemt program

----- Tom hukommelse

Afbryd ved at trykke på knappen (2) .

Gem alle eksisterende indstillinger i det valgte program ved at trykke på knappen (3)  .

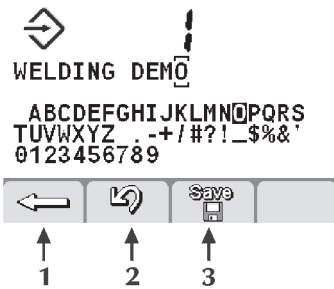

Tilføj en beskrivelse af programmet.

- Vælg det ønskede bogstav ved at dreje encodere.
- Bogstavet lagres ved et tryk på encodere.
- Slet det sidste bogstav ved at trykke på knappen (1)  .

Afbryd ved at trykke på knappen (2)  .

Godkend ved at trykke på knappen (3)  .

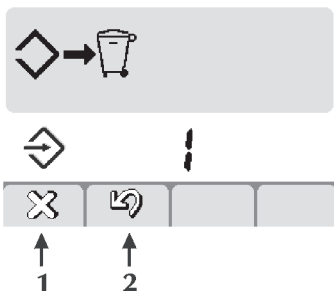

Lagringen af et nyt program i en allerede optaget hukommelse medfører sletning af hukommelsen via en obligatorisk procedure.

Annullér operationen ved at trykke på knappen (2)  .

Fjern det valgte program ved at trykke på knappen (1)  .

Genoptag lagringsproceduren.

3 Hent program

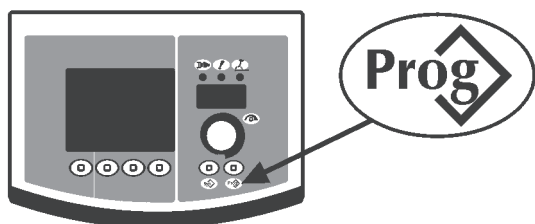

Kald det 1. disponible program frem igen ved at trykke på knappen **Prog** .

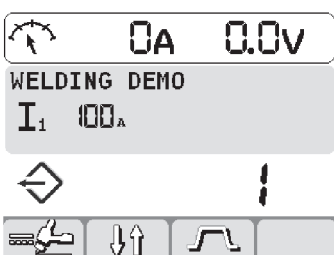

Vælg det ønskede program ved at trykke på knappen **Prog** .

Vælg det ønskede program ved at dreje encodere.

Det er kun hukommelserne, der ligger i et program, der kaldes frem, mens de tomme springes automatisk over.

4 Slet program

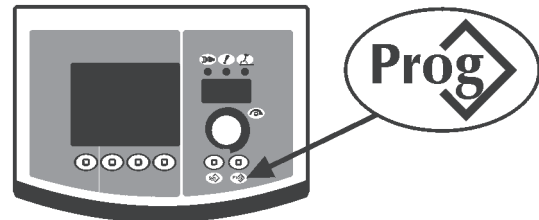

Gå ind på skærbilledet "slet program " ved at trykke på knappen **Prog** i mindst 1 sekund.

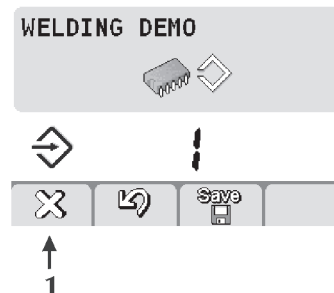

Vælg det ønskede program ved at dreje encodere.

Slet det valgte program ved at trykke på knappen (1)  .

Afbryd ved at trykke på knappen (2)  .

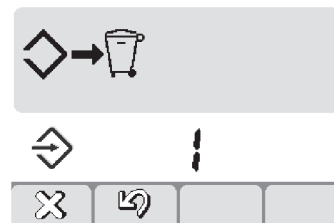

Godkend ved at trykke på knappen (1)  .

Afbryd ved at trykke på knappen (2)  .

3.6 Skræddersyet interface

1 Skræddersy 7-segment displayet

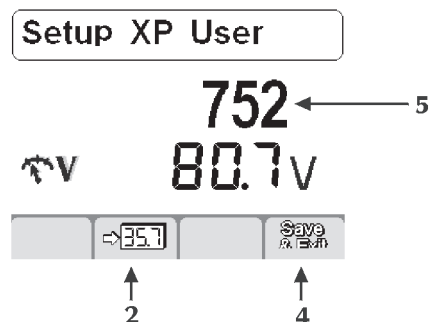

Gå ind i opsætning ved at holde encoderknappen nede i mindst 5 sekunder.

Vælg det ønskede parameter ved at dreje encoderen, så det vises i den centrale kvadrant (5).

Gem det valgte parameter i 7-segment displayet ved at trykke på knappen (2) .































Gem og gå ud af skærbilledet ved at trykke på knappen (4) .

Default I1

3.7 Skræddersyet interface

Gør det muligt med personlig tilpasning af parametrene i hovedskærbilledet.

- 500** Gør det muligt at vælge den ønskede grafiske interface:
 XE (Tilstanden Easy)
 XA (Tilstanden Advanced)
 XP (Tilstanden Professional)

	PROCES	PARAMETER
XE	MMA	I ₁
	TIG DC	I ₁ I ₂   
XA	MMA	I ₁    
	TIG DC	I ₁ I ₂       
XP	MMA	I ₁    
	TIG DC	I ₁            

3.8 Lås/lås op

Gør det muligt at låse alle indstillinger fra kontrolpanelet med et sikkerhedspassord.

Gå ind i opsætning ved at holde encoderknappen nede i mindst 5 sekunder.

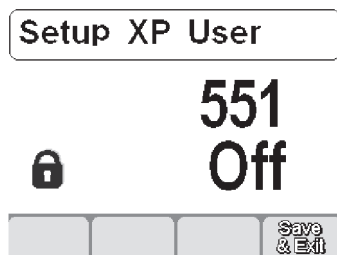

Vælg det ønskede parameter (551) ved at dreje encoderen, indtil det kan ses i den centrale kvadrant.

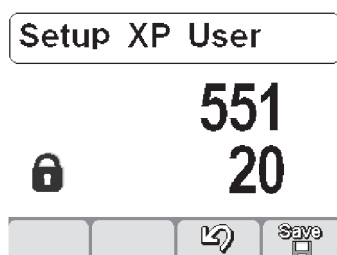

Aktiver regulering af det valgte parameter ved at trykke på encoderknappen.

Definer en numerisk kode (password) ved at dreje på encoderen. Godkend ændringen ved at trykke på encoderknappen.

Gem og gå ud af skærbilledet ved at trykke på knappen (4) .

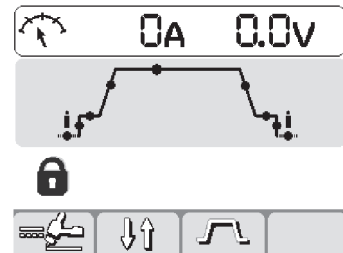

Når en opgave udføres på et låst kontrolpanel, kommer der et specielt skærbillede frem.

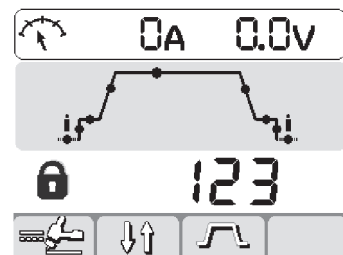

- Gå ind i panelfunktionerne midlertidigt (5 minutter) ved at dreje endoceren og indtaste gyldigt password. Godkend ændringen ved at trykke på knappen endoceren.

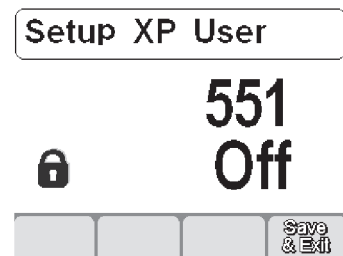

- Lås kontrolpanelet endeligt op ved at gå ind i opsætning (følg instruksene ovenfor) og sæt parameter 551 tilbage på "off". Godkend ændringerne ved at trykke på knappen (4) .

3.9 Styring fra eksternt udstyr

Giver mulighed for indstilling af styremetoder for svejseparametre fra eksternt udstyr (RC, brænder.....).

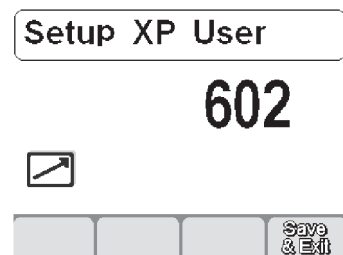

Gå ind i opsætning ved at holde encoderen nede i mindst 5 sekunder.

Vælg det ønskede parameter (602) ved at dreje encoderen, til det vises i den centrale kvadrant.

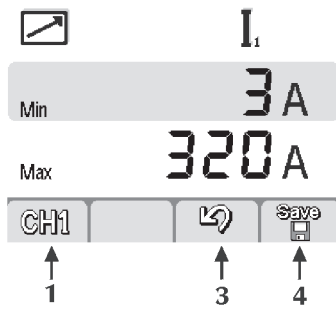

Gå ind i "Styring fra eksternt udstyr" skærmbilledet ved at trykke på encoderknappen.

Vælg det ønskede parameter (CH1, CH2, CH3, CH4) ved at trykke på (1)-knappen.

Vælg det ønskede parameter (vælg det parameter - Min-Max) ved at trykke på encoderknappen.

Tilpas det valgte parameter (vælg det parameter - Min-Max) ved at dreje encodere.

Gem og gå ud af skærmbilledet ved at trykke på knappen (4)



Afbryd ved at trykke på knappen (3)

3.10 Stopgrænser

Gør det muligt at styre svejseprocessen ved at sætte advarselsgrænser MIN MAX og stopgrænser for de vigtigste målbare parametre MIN MAX:

- I** Svejsestrøm
- V** Svejse-spænding
- Automation-bevægelse

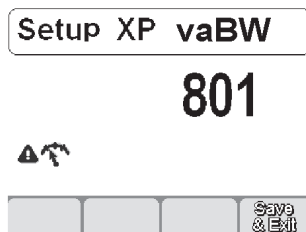

Gå ind i opsætning ved at holde encoderknappen nede i mindst 5 sekunder.

Vælg den ønskede parameter (801).

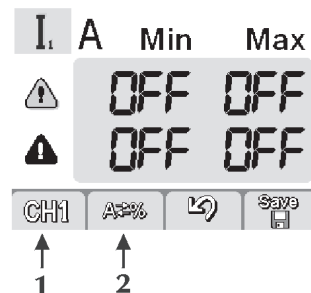

Gå ind i "Stopgrænser" skærmbilledet ved at trykke på encoderknappen.

Vælg det ønskede parameter ved at trykke på knappen (1) **CH1**. Vælg metode til at indstille stopgrænser ved at trykke på knappen (2) **A%**.

A / V Absolut værdi
% Procentværdi

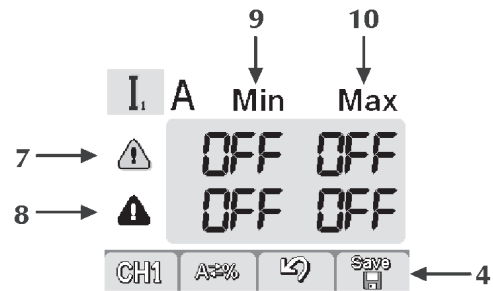

- 7 Advarselsgrænselinje
- 8 Alarmgrænselinje
- 9 Minimum-niveau søjle
- 10 Maksimum-niveau søjle

Vælg den ønskede boks ved at trykke på encoderknappen (den valgte boks vises med modsat kontrast).

Tilpas niveauet for den valgte grænse ved at dreje encodere.

Gem og gå ud af skærmbilledet ved at trykke på knappen (4)



E 05 **A↑**



Hvis en af advarselsgrænserne overskrives, vil et signal kunne ses på kontrolpanelet.

Hvis en af alarmgrænserne overskrives, vil et signal kunne ses på kontrolpanelet, og svejsningen blokeres omgående.

Det er muligt at indstille start og slut svejsefiltre, for at forhindre at fejlsignal går i gang, når buen hhv. tændes og slukkes (se under "Opsætning" - Parameter 802-803-804).

3.11 Alarmskærmbilleder

Giver mulighed for at et alarmsignal kommer frem og angiver de mest almindelige muligheder for løsning af det opståede problem.

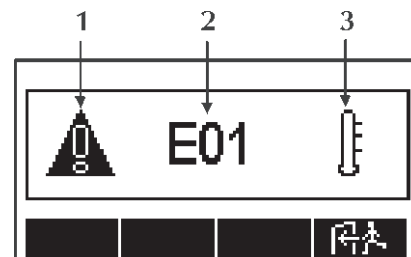

















- 1 Alarmikon
- 2 Alarmkode
- 3 Alarmtype

E01









Alarmkoder

E01, E02, E03	Temperaturalarm	
E10	Strømmodul-alarm	
E11, E19	Systemkonfigurerings-alarm	
E13	Kommunikationsalarm (FP)	
E14, E15, E18	Program ikke gyldigt alarm	
E17	Kommunikationsalarm (µP-DSP)	
E20	Hukommelsesfejl-alarm	
E21	Mistet data alarm	
E22	Kommunikationsalarm (DSP)	
E27	Hukommelsesfejl-alarm ()	
E28	Hukommelsesfejl-alarm ()	
E29	Alarm uforligelige målinger	
E30	Kommunikationsalarm (HF)	
E38	Underspændingsalarm	
E39, E40	Systemstrømtilførsels-alarm	
E43	Mangel på kølemiddel alarm	
E99	Generel alarm	





Stopgrænsekoder

E54	Strømniveau overskredet (Alarm)	
E62	Strømniveau overskredet (Advarsel)	
E55	Strømniveau overskredet (Alarm)	
E63	Strømniveau overskredet (Advarsel)	

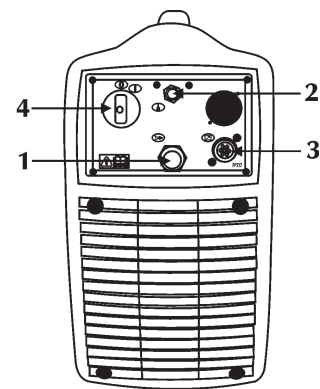
E56	Spændingsniveau overskredet (Alarm)	
E64	Spændingsniveau overskredet (Advarsel)	
E57	Spændingsniveau overskredet (Alarm)	
E65	Spændingsniveau overskredet (Advarsel)	
E70	Alarm "WARNING" er uforligelige	
E71	Alarm overtemperatur på kølevæske	





3.12 Bagpanel

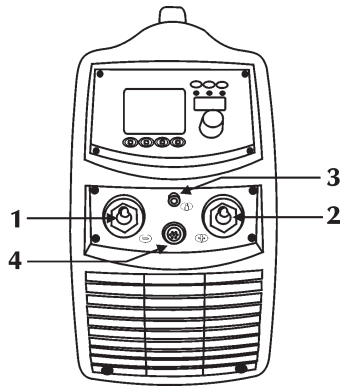

- 1 **Forsyningskabel**
 Kablet giver mulighed for at forsyne anlægget og koble det til ledningsnettet.
- 2 **Gastilslutning**

- 3 **Signalkabel (CAN-BUS) (RC) input**

- 4 **Tændingskontakt**
 Styrer den elektriske tænding af svejsemaskinen.
 Den kan stilles i to positioner: "O" slukket; "I" tændt.

3.13 Stikkontaktpanel



- 1 Negativt effektudtag**
 Giver mulighed for at tilslutte elektrodejordforbindelsens eller brænderens kabel i TIG.
- 2 Positivt effektudtag**
 Giver mulighed for at tilslutte elektrodebrænderen i MMA eller jordforbindelseskablet i TIG.
- 3 Gastilslutning**

- 4 Signalkabel (Brænderen TIG) input**

4 EKSTRAUDSTYR

4.1 Almene oplysninger

Når fjernbetjeningen slutes til den relevante konektor på generatoren, aktiveres fjernbetjeningsfunktionen. Tilslutningen kan både udføres med tændt og slukket anlæg. Generatorens betjeningspanel vil forblive aktivt og kan afvikle en hvilken som helst modifikation, når fjernbetjeningen er sluttet til. Modifikationerne på generatorens betjeningspanel vises også på fjernbetjeningens betjeningspanel og omvendt.

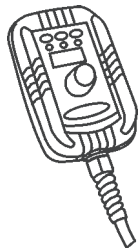
4.2 Fjernbetjening RC 100



Anordningen RC 100 er en fjernbetjening til visning og justering af svejsestrømmen og svejse-spændingen.

“Se i instruktionsmanualen”.

4.3 Fjernbetjening med pedal RC 120 til TIG-svejsning

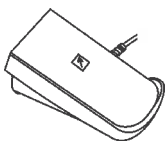

Når strømkilden er skiftet til funktionen “EKSTERN KONTROL”, varieres udgangsstrømmen fra en minimumsværdi til en maksimumsværdi (kan indstilles fra SETUP) ved ændring af fodens tryk på pedalen. En mikroafbryder afgiver et signal for start af svejsningen ved selv det mindste tryk.

4.4 Fjernbetjening RC 180

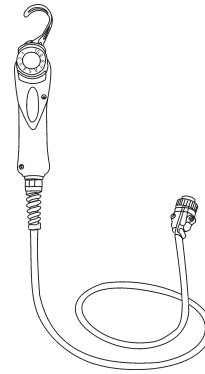

Denne anordning giver mulighed for på afstand at variere den nødvendige strømmængde uden at skulle afbryde svejseprocessen eller forlade arbejdsområdet.

“Se i instruktionsmanualen”.

4.5 Fjernbetjening RC 200



Anordningen RC 200 er en fjernbetjening, der giver mulighed for at vise og ændre alle de disponible parametre på strømkildens betjeningspanel, hvortil den er forbundet.

“Se i instruktionsmanualen”.

4.6 Brænderne i serien ST...

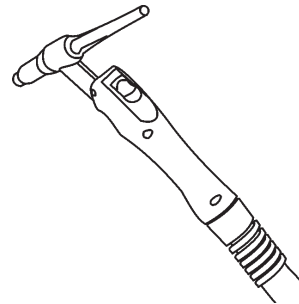

“Se i instruktionsmanualen”.

4.7 Brænderne i serien ST...U/D

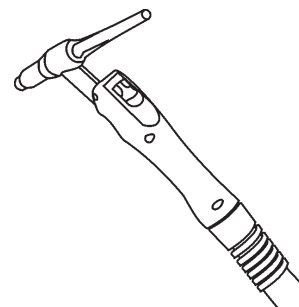

Brænderne i serien U/D er digitale TIG-brændere, der giver mulighed for at kontrollere de vigtigste svejseparametre:

- svejsestrøm
- programgenkaldelse

(Se under "Setup").

"Se i instruktionsmanualen".

4.8 Brænderne i serien ST...DIGITIG

4.8.1 Almene oplysninger

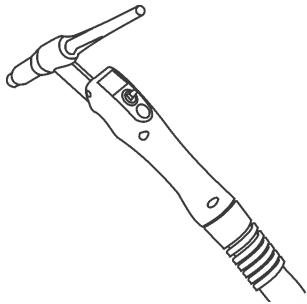

Brænderne i serien DIGITIG er digitale TIG-brændere, der giver mulighed for at kontrollere de vigtigste svejseparametre:

- svejsestrøm

- programenkaldelse

Parametrene 3-4 kan gøres brugerspecifikke.

(Se under "Setup").

"Se i instruktionsmanualen".

5 VEDLIGEHOELSE



Anlægget skal undergå en rutinemæssig vedligeholdelse i henhold til fabrikantens anvisninger.

Al vedligeholdelse skal udelukkende udføres af kvalificeret personale.

Alle adgangslåger, åbninger og dæksler skal være lukket og korrekt fastgjort, når apparatet er i funktion.

Anlægget må aldrig udsættes for nogen form for modifikation.

Undgå ophobning af metalstøv i nærheden af eller direkte på udluftningsvingerne.



Afbryd strømforsyningen til anlægget inden enhver form for indgreb!



Regelmæssig kontrol af strømkilden:

- Rengør strømkilden indvendigt ved hjælp af trykluft med lavt tryk og bløde børster.

- Kontrollér de elektriske tilslutninger og alle forbindelseskabler.

Ved vedligeholdelse eller udskiftning af komponenter i brænderne, i elektrodeholdertangen og/eller jordledningskablerne skal nedenstående fremgangsmåde overholdes:

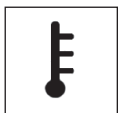

Kontrollér temperaturen på komponenterne og sørg for, at de ikke er overopvarmet.



Anvend altid handsker, der opfylder sikkerhedsreglerne.



Anvend egnede nøgler og værktøj.

Ved manglende udførelse af ovennævnte vedligeholdelse vil alle garantier bortfalde, og fabrikanten vil i alle tilfælde være fritaget for alle former for ansvar.

6 FEJLFINDING OG LØSNINGER



Eventuel reparation eller udskiftning af anlægselementer må udelukkende udføres af teknisk kvalificeret personale.

Reparation eller udskiftning af anlægselementer udført af uautoriseret personale medfører øjeblikkeligt bortfald af produktgarantien.

Anlægget må aldrig udsættes for nogen form for modifikation.

Fabrikanten fralægger sig ethvert ansvar, hvis operatøren ikke overholder disse forskrifter.

Manglende tænding af anlægget (grøn kontrollampe slukket)

Årsag Manglende ledningsnetsspænding i forsyningsstikket.

Løsning Udfør en kontrol og foretag en reparation af det elektriske anlæg.

Benyt kun specialiseret personale.

Årsag Defekt forsyningsstik eller -ledning.

Løsning Udskift den defekte komponent.

Kontakt nærmeste servicecenter og lad anlægget reparere.

Årsag Brændt linjesikring.

Løsning Udskift den defekte komponent.

Årsag Defekt tændingskontakt.

Løsning Udskift den defekte komponent.

Kontakt nærmeste servicecenter og lad anlægget reparere.

Årsag Defekt elektronik.

Løsning Kontakt nærmeste servicecenter og lad anlægget reparere.

Manglende udgangseffekt (anlægget svejser ikke)

Årsag Fejlbehæftet brænderknap.

Løsning Udskift den defekte komponent.

Kontakt nærmeste servicecenter og lad anlægget reparere.

Årsag Overophedet anlæg (termisk alarm – gul kontrollampe tændt).

Løsning Afvent at anlægget køler af uden at slukke det.

Årsag Ukorrekt tilslutning af jordforbindelsen.

Løsning Udfør jordforbindelsestilslutningen korrekt.

Jævnfør afsnittet "Installation".

Årsag Ledningsnetsspænding over interval (gul kontrollampe tændt).

Løsning Bring ledningsnetsspændingen tilbage i strømkildens forsyningsinterval.

Udfør en korrekt tilslutning af anlægget.

Jævnfør afsnittet "Tilslutning".

Årsag Defekt elektronik.

Løsning Kontakt nærmeste servicecenter og lad anlægget reparere.

Ukorrekt effektlevering

Årsag Fejlagtig markering af svejseprocessen eller defekt omskifter.
Løsning Udfør en korrekt markering af svejseprocessen.

Årsag Fejlagtig indstilling af systemets parametre eller funktioner.
Løsning Nulstil systemet og indstil svejseparametrene igen.

Årsag Defekt potentiometer/encoder til regulering af svejse-
respænding.
Løsning Udskiift den defekte komponent.
Kontakt nærmeste servicecenter og lad anlægget reparere.

Årsag Ledningsnetsspænding over interval.
Løsning Udfør en korrekt tilslutning af anlægget.
Jævnfør afsnittet "Tilslutning".

Årsag Defekt elektronik.
Løsning Kontakt nærmeste servicecenter og lad anlægget reparere.

Ustabil bue

Årsag Utilstrækkelig gasbeskyttelse.
Løsning Juster gasstrømmen.
Kontroller, at brænderens spredning og gasdyse er i god stand.

Årsag Fugtighedsforekomst i svejsegassen.
Løsning Benyt altid produkter og materialer af god kvalitet.
Sørg for at holde gasforsyningsanlægget i perfekt stand.

Årsag Ukorrekte svejse parametre.
Løsning Udfør en omhyggelig kontrol af svejse anlægget.
Kontakt nærmeste servicecenter og lad anlægget reparere.

Utilstrækkelig gennemtrængning

Årsag Ukorrekt svejseafviklingstilstand.
Løsning Reducer fremføringshastigheden i svejsning.

Årsag Ukorrekte svejseparametre.
Løsning Forøg svejsestrømmen.

Årsag Ukorrekt forberedelse af kanterne.
Løsning Forøg spaltens åbning.

Årsag Emnerne, der skal svejses, er for store.
Løsning Forøg svejsestrømmen.

Tungsteninklusion

Årsag Ukorrekte svejseparametre.
Løsning Reducer svejsestrømmen.
Benyt en elektrode med en større diameter.

Årsag Uegnet elektrode.
Løsning Benyt altid produkter og materialer af god kvalitet.
Udfør en korrekt slibning af elektroden.

Årsag Ukorrekt svejseafviklingstilstand.
Løsning Undgå berøringer mellem elektrode og svejsebad.

Blæsning

Årsag Utilstrækkelig gasbeskyttelse.
Løsning Juster gasstrømmen.
Kontroller, at brænderens spredning og gasdyse er i god stand.

Sammensmeltning

Årsag Ukorrekte svejseparametre.
Løsning Forøg svejsestrømmen.

Årsag Ukorrekt svejseafviklingstilstand.
Løsning Tilpas vinklen på brænderens hældning.

Årsag Emnerne, der skal svejses, er for store.
Løsning Forøg svejsestrømmen.

Marginale graveringer

Årsag Ukorrekte svejseparametre.
Løsning Reducer svejsestrømmen.

Årsag Ukorrekt svejseafviklingstilstand.
Løsning Reducer sideoscillationshastigheden under påfyldning.
Reducer fremføringshastigheden under svejsning.

Årsag Utilstrækkelig gasbeskyttelse.
Løsning Benyt gas, der passer til det materiale, der skal svejses.

Oxideringer

Årsag Utilstrækkelig gasbeskyttelse.
Løsning Juster gasstrømmen.
Kontroller, at brænderens spredning og gasdyse er i god stand.

Porøsitet

Årsag Tilstedeværelse af fedt, maling, rust eller snavs på de emner, der skal svejses.
Løsning Udfør en omhyggelig rengøring af emnet, inden svejsningen udføres.

Årsag Tilstedeværelse af fedt, maling, rust eller snavs på tilsatsmaterialet.
Løsning Benyt altid produkter og materialer af god kvalitet.
Hold altid tilsatsmaterialet i perfekt stand.

Årsag Fugtighedsforekomst i tilsatsmaterialet.
Løsning Benyt altid produkter og materialer af god kvalitet.
Hold altid tilsatsmaterialet i perfekt stand.

Årsag Ukorrekt buelængde.
Løsning Reducer afstanden mellem elektrode og emne.

Årsag Fugtighedsforekomst i svejsegassen.
Løsning Benyt altid produkter og materialer af god kvalitet.
Sørg for at holde gasforsyningsanlægget i perfekt stand.

Årsag Utilstrækkelig gasbeskyttelse.
Løsning Juster gasstrømmen.
Kontroller, at brænderens spredning og gasdyse er i god stand.

Årsag For hurtig størkning af svejsebadet.
Løsning Reducer fremføringshastigheden i svejsning.
Udfør en forvarmning af de emner, der skal svejses.
Forøg svejsestrømmen.

Knagelyd ved opvarmning

Årsag Ukorrekte svejseparametre.
Løsning Reducer svejsestrømmen.

Årsag Tilstedeværelse af fedt, maling, rust eller snavs på de emner, der skal svejses.

Løsning Udfør en omhyggelig rengøring af emnet inden svejsningen udføres.

Årsag Tilstedeværelse af fedt, maling, rust eller snavs på tilsatsmaterialet.

Løsning Benyt altid produkter og materialer af god kvalitet. Hold altid tilsatsmaterialet i perfekt stand.

Årsag Ukorrekt svejseafviklingstilstand.

Løsning Udfør de korrekte driftssekvenser til den sammenføjning, der skal svejses.

Knagelyd ved kolde emner

Årsag Fugtighedsforekomst i tilsatsmaterialet.

Løsning Benyt altid produkter og materialer af god kvalitet. Hold altid tilsatsmaterialet i perfekt stand.

Årsag Partikulær geometri i den sammenføjning, der skal svejses.

Løsning Udfør en forvarmning af de emner, der skal svejses.
Udfør en eftervarmning.
Udfør de korrekte driftssekvenser til den sammenføjning, der skal svejses.

Ret henvendelse til det nærmeste servicecenter ved enhver tvivl og/eller ethvert problem.

7 GODE RÅD OM SVEJSNING I

7.1 Svejsning med beklædt elektrode (MMA)

Forberedelse af kanterne

For at opnå gode resultater anbefales det at arbejde på rene dele uden oxydering, rust eller andre forurenende stoffer.

Valg af elektroden

Diameteren på den elektrode, der skal anvendes, afhænger af materialets tykkelse, af positionen, af sammenføjningstypen og af svejsefugen.

Elektroder med stor diameter kræver høj strøm med deraf følgende høj varmedannelse under svejsningen.

Beklædningsstype	Egenskaber	Brug
Rutil	Let at anvende	Alle positioner
Sur	Høj smeltehastighed	Flade
Basisk	Høj kvalitet i sammenføjningen	Alle positioner

Valg af svejsestrømmen

Svejsestrømsområdet for den anvendte elektrodetype vil være specificeret på elektrodeemballage af fabrikanten.

Tænding og opretholdelse af lysbuen

Den elektriske lysbue tændes ved at gnide elektrodespidsen mod svejseemnet, der er forbundet til jordkablet og - når lysbuen er tændt - ved hurtigt at trække stangen tilbage til den normale svejseafstand.

Det vil normalt være nyttigt at have en højere indledende strøm i forhold til basis-svejsestrømmen (Hot Start) for at lette tændingen af lysbuen.

Når den elektriske lysbue er dannet, påbegyndes smeltningen af den midterste del af elektroden, der aflægges i dråbeform på svejseemnet.

Elektrodens eksterne beklædning leverer under brugen beskyttelsesgas til svejsningen, der således vil være af god kvalitet.

For at undgå at dråber af smeltet materiale ved kortslutning af elektroden med svejsebadet medfører slukning af lysbuen p.g.a. en utilsigtet tilnærmelse af de to enheder, vil det være hensigtsmæssigt at øge svejsestrømmen forbigående, indtil kortslutningen er afsluttet (Arc Force).

Hvis elektroden hænger fast i svejseemnet, vil det være hensigtsmæssigt at sænke kortslutningsstrømmen til minimum (anti-sticking).

Udførelse af svejsningen

Elektrodens hældningsvinkel varierer afhængigt af antallet af afsættelser. Elektrodebevægelsen udføres normalt med svingninger og stop i siden af sømmen, således at man undgår for stor afsættelse af svejsemateriale i midten.

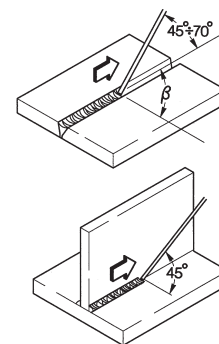

Fjernelse af slagger

Svejsning med beklædte elektroder kræver fjernelse af slagger efter hver svejseøm.

Slaggerne kan fjernes ved hjælp af en lille hammer eller ved børstning, hvis det drejer sig om skøre slagger.

7.2 TIG-svejsning (kontinuerlig lysbue)

TIG-svejsemetoden (Tungsten Inert Gas) er baseret på princippet med en elektrisk lysbue, der tændes mellem en ikke smeltbar elektrode (ren eller legeret tungsten med smeltepunkt på cirka 3370°C) og svejseemnet. En atmosfære af inaktiv gas (argon) sørger for beskyttelse af badet.

For at undgå at der opstår farlige tungstensophobninger i forbindelsesstedet, må elektroden aldrig komme i kontakt med svejseemnet. Derfor er svejsegeneratoren normalt udstyret med en anordning til tænding af lysbuen, der giver en høj frekvens og en høj spændingsudladning mellem spidsen af elektroden og svejseemnet. Takket være den elektriske gnist, der ioniserer gasatmosfæren, kan lysbuen derfor tænaes uden nogen kontakt mellem elektroden og svejseemnet.

Der findes også en starttype med reduceret tungstentilføjelse: start med lift, der ikke kræver høj frekvens, men kun en indledende tilstand med kortslutning ved lav strøm mellem elektroden og emnet. I det øjeblik, hvor elektroden løftes, skabes lysbuen, og strømmen øges, indtil den når den indstillede svejseværdi.

For at forbedre kvaliteten af svejsevulstens afsluttende del er det hensigtsmæssigt at kunne betjene svejsestrømsænkningen med præcision, og det er nødvendigt, at gassen strømmer ned i svejsebadet endnu et par sekunder, efter at buen er gået ud. Under mange arbejdsforhold er det hensigtsmæssigt at kunne råde over to forindstillede svejsestrømme og med lethed at kunne skifte fra den ene til den anden (BILEVEL).

Svejspolaritet

D.C.S.P. (Direct Current Straight Polarity)

Dette er den mest anvendte polaritet (direkte polaritet), der giver begrænset slid på elektroden (1), fordi 70 % af varmen koncentrerer på anoden (emnet).

Der fås smalle og dybe bade med høje fremføringshastigheder og lav varmetilførsel. De fleste materialer svejses med denne polaritet, undtagen aluminium (og aluminiumslegeringer) og magnesium.

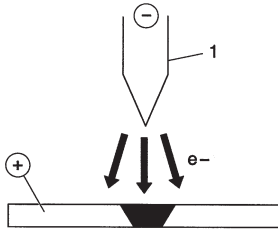

D.C.R.P. (Direct Current Reverse Polarity)

Omvendt polaritet bruges til svejsning af legeringer beklædt med et varmebestandigt oxydlag med en smeltetemperatur, der er højere end ved metal.

Der kan ikke anvendes høj strøm, fordi det vil medføre stort slid på elektroden.

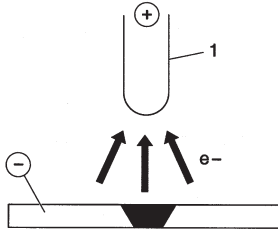

D.C.S.P.-Pulseret (Direct Current Straight Polarity Pulsed)

Når der anvendes en vedblivende pulseret strøm, opnås en bedre kontrol af svejsebadets bredde og dybde under specielle arbejdsforhold.

Svejsebadet formes af spidsimpulserne (Ip), hvorimod basisstrømmen (Ib) holder buen tændt. På denne måde bliver det nemmere at svejse tynde plader med mindre deformering, og der opnås en bedre formfaktor og dermed mindre fare for revner og gasgennemtrængninger.

Når frekvensen forøges (middelfrekvens) opnås en smallere, mere koncentreret og mere stabil bue samt en højere svejsekvalitet ved tynde plader.

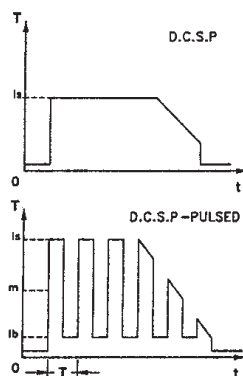

7.2.1 TIG-svejsning af stål

Tig-proceduren er meget effektiv ved svejsning af stål - både kulstål og legeringer - og ved første afsættelse på rør, samt ved svejsning, der kræver et optimalt udseende.

Der kræves direkte polaritet (D.C.S.P.).

Forberedelse af kanterne

Proceduren kræver omhyggelig rengøring og forberedelse af kanterne.

Valg og forberedelse af elektroden

Det anbefales at anvende thorium-tungstenelektroder (2 % thorium-rødfarvet) eller som alternativ, ceriums- eller lanthans-elektroder med de nedenstående diametre:

Ø elektrode (mm)	Strømområde (A)
1,0	15 ÷ 75
1,6	60 ÷ 150
2,4	130 ÷ 240

Elektroden skal tilspidses som vist på illustrationen.

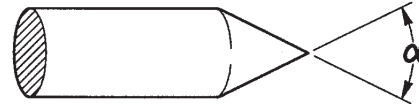

α (°)	Strømområde (A)
30	0 ÷ 30
60 ÷ 90	30 ÷ 120
90 ÷ 120	120 ÷ 250

Svejestang

Svejestængerne skal have mekaniske egenskaber, der svarer til basismaterialets.

Undgå at bruge strimler fra basismaterialet, fordi de kan indeholde urenheder forårsaget af forarbejdningen, der kan få negativ indflydelse på svejsningen.

Beskyttelsesgas

Der anvendes i praksis altid ren argon (99,99 %).

Svejestrøm (A)	Ø elektrode (mm)	Gasdyse nr. Ø (mm)	Argon strømning (l/min)
6-70	1.0	4/5 6/8.0	5-6
60-140	1.6	4/5/6 6.5/8.0/9.5	6-7
120-240	2.4	6/7 9.5/11.0	7-8

7.2.2 TIG-svejsning af kobber

For TIG-svejsning er en procedure med stor varmekoncentration, er den specielt egnet til svejsning af materialer med stor termisk ledsevne, som f.eks. kobber.

Ved TIG-svejsning af kobber skal man følge samme fremgangsmåde som ved TIG-svejsning af stål, eller specifikke vejledninger.

8 TEKNISKE SPECIFIKATIONER

	URANOS 2200 TLH			
	TIG	TIG	MMA	MMA
Forsyningsspænding U1 (50/60 Hz)	1x230Vac±15%	1x115Vac±15%	1x230Vac±15%	1x115Vac±15%
Zmax (@PCC) *	-	-	-	-
Forsinket linjesikring	16A	20A	16A	20A
Kommunikationstype	DIGITAL	DIGITAL	DIGITAL	DIGITAL
Maks. effekt optaget (kVA)	5.2 kVA	3.4 kVA	5.8 kVA	3.3 kVA
Maks. effekt optaget (kW)	5.1 kW	3.4 kW	5.8 kW	3.3 kW
Effektfaktor PF	0.99	0.99	0.99	0.99
Ydeevne (μ)	85%	85%	85%	85%
Cos ϕ	0.99	0.99	0.99	0.99
Maks. strøm optaget I1maks.	25.0 A	29.7 A	25.0 A	29.7 A
Effektiv strøm I1eff	16.1 A	17.6 A	16.1 A	17.6 A
Brugsfaktor (40°C)				
(x=35%)	220A	160A	-	-
(x=40%)	-	-	180A	-
(x=60%)	190A	145A	165A	110A
(x=100%)	165A	120A	140A	100A
Brugsfaktor (25°C)				
(x=80%)	220A	-	-	-
(x=90%)	-	-	180A	-
(x=100%)	210A	160A	170A	110A
Indstillingsområde I2	3-220A	3-160A	3-180A	3-110A
Spænding uden belastning Uo	94Vdc	94Vdc	65Vdc	65Vdc
Spidsspænding Up	10.1kV	10.1kV	-	-
IP-beskyttelsesgrad	IP23S	IP23S	IP23S	IP23S
Isoleringsklasse	H	H	H	H
Dimensioner (lxdxh)	620x270x460 mm	620x270x460 mm	620x270x460 mm	620x270x460 mm
Vægt	23.7 kg.	23.7 kg.	23.7 kg.	23.7 kg.
Bygningsstandarder	EN 60974-1 EN 60974-3 EN 60974-10	EN 60974-1 EN 60974-3 EN 60974-10	EN 60974-1 EN 60974-3 EN 60974-10	EN 60974-1 EN 60974-3 EN 60974-10
Forsyningskabel	3x2.5 mm ²	3x2.5 mm	23x2.5 mm ²	3x2.5 mm ²
Længde af forsyningskabel	2m	2m	2m	2m

* Dette udstyr opfylder EN/IEC 61000-3-11, EN/IEC 61000-3-12.

CE - SAMSVARERKLÆRING

Produsenten

SELCO s.r.l. - Via Palladio, 19 - 35019 ONARA DI TOMBOLO (Padova) - ITALY

Tel. +39 049 9413111 - Fax +39 049 9413311 - E-mail: selco@selcoweld.com - www.selcoweld.com

Erklærer herved at den nye maskinen

URANOS 2200 TLH

er i samsvar med EU-direktivene:

**2014/35/EU LOW VOLTAGE DIRECTIVE
2014/30/EU EMC DIRECTIVE
2011/65/EU RoHS DIRECTIVE**

og at følgende lovforskrifter er benyttet:

**EN 60974-1:2018
EN 60974-3:2015
EN 60974-10:2015 Class A**

Ethvert inngrep eller forandring som ikke er autorisert av SELCO s.r.l. ugyldiggjør denne erklæringen.
Maskinen er CE market.

Onara di Tombolo (PADOVA)

Selco s.r.l.



Lino Frasson
Chief Executive

INNHOLDSFORTEGNELSE

1	ADVARSEL	201
1.1	Bruksmiljø.....	201
1.2	Personlig beskyttelse og beskyttelse av tredje mann.....	201
1.3	Beskyttelse mot røyk og gass	202
1.4	For å forebygge brann/eksplosjoner.....	202
1.5	Forebyggelse ved bruk av gassbeholder	202
1.6	Vern mot elektrisk støt	202
1.7	Elektromagnetiske felt og forstyrrelser.....	203
1.8	Vernegrad IP	203
2	INSTALLASJON.....	203
2.1	Løfting, transport og lossing.....	204
2.2	Plassering av anlegget.....	204
2.3	Kopling	204
2.4	Installasjon	204
3	PRESENTASJON AV ANLEGGET	205
3.1	Generelt	205
3.2	Frontpanel med kontroller	205
3.3	Hovedskjerm	206
3.4	Innstilling	207
3.5	Programskjerm.....	209
3.6	Grensesnitt personalisering.....	210
3.7	Grensesnitt personalisering.....	210
3.8	Lås/åpne	211
3.9	Ekstern kontrolladministrasjon.....	211
3.10	Vaktgrenser	212
3.11	Alarm skjerm	212
3.12	Bakpanel	213
3.13	Støpselpanel	213
4	TILBEHØRSSETT	213
4.1	Generelt	213
4.2	Fjernstyringskontroll RC 100	214
4.3	Fjernstyrt pedalkontroll RC 120 for TIG-sveising	214
4.4	Fjernkontroll RC 180	214
4.5	Fjernstyringskontroll RC 200	214
4.6	Sveisebrennere i serien ST.....	214
4.7	Sveisebrennere i serien ST...U/D	214
4.8	Sveisebrennere i serien DIGITIG	214
4.8.1	Generelt	214
5	VEDLIKEHOLD.....	215
6	DIAGNOSTIKK OG LØSNINGER.....	215
7	TEORETISKE BESKRIVELSER AV SVEISING	217
7.1	Sveising med bekledd elektrode (MMA).....	217
7.2	TIG-Sveising (kontinuerlig bue)	217
7.2.1	TIG-sveising av stål	218
7.2.2	TIG-sveising av kobber.....	218
8	TEKNISK SPESIFIKASJON.....	219

SYMBOLENES FORKLARING



Store farer som forårsaker alvorlige skader på personer og farlig oppførsel som kan føre til alvorlige skader



Viktig råd for å unngå mindre skader på personer eller gjenstander



Tekniske merknader for å lette operasjonene

1 ADVARSEL



Før du begynner operasjonene, må du forsikre deg om å ha lest og forstått denne håndboka. Utfør ikke modifikasjoner eller vedlikeholdsarbeid som ikke er beskrevet.

Produsenten er ikke ansvarlig for skader på personer eller ting som oppstår på grunn av mangelfull forståelse eller manglende utførelse av instruksjonene i denne håndboka.



Ved tvil og problemer om bruken av anlegget, skal du henvende deg til kvalifisert personell.



1.1 Bruksmiljø

- Alt utstyr skal kun brukes for operasjoner som det er prosjektert til, på den måte og i områdene som er angitt på skiltet og/eller i denne håndboka, i samsvar med nasjonale og internasjonale direktiver om sikkerhet. Bruk som skiller seg fra bruksmønster angitt av fabrikanten er ikke egnet og kan være farlig; i et slikt tilfelle frasier fabrikanten seg alt ansvar.
- Dette apparatet må brukes kun i profesjonelle applikasjoner i industrimiljøer. Fabrikken er ikke ansvarlig for skader som beror på privat bruk av maskinen.
- Anlegget skal brukes i miljøer med en temperatur mellom -10°C og $+40^{\circ}\text{C}$ (mellom $+14^{\circ}\text{F}$ og $+104^{\circ}\text{F}$). Anlegget skal transporteres og oppbevares i miljøer med en temperatur mellom -25°C og $+55^{\circ}\text{C}$ (mellom -13°F og 131°F).
- Anlegget skal brukes i miljøer fritt for støv, syre, gass eller andre etsende stoffer.
- Anlegget må ikke brukes i miljøer med en luftfuktighet over 50% ved 40°C (104°F). Anlegget må ikke brukes i miljøer med en luftfuktighet over 90% ved 20°C (68°F).
- Anlegget må ikke brukes høyere enn 2000m over havet.



Ikke bruk denne typen apparat for å tine opp frosne rør. Bruk aldri apparatet for å lade batterier og/eller akkumulatører. Bruk ikke apparatet for å starte motorer.

1.2 Personlig beskyttelse og beskyttelse av tredje mann



Sveiseprosedyren kan danne farlig stråling, støv, varme og gass.

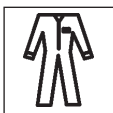

Ha på deg verneklær for å beskytte huden fra strålene, gnistene eller på det glødende metallet, og få en tilfredsstillende beskyttelse.

Du må ha på deg egnet klær som dekker hele kroppen og er:

- hele og i god stand
- ikke brannfarlige
- isolerende og tørre
- tettsittende og uten mansjetter og oppbrett



Bruk alltid foreskrevne sko som er sterk og er garantert vanntett.



Bruk alltid foreskrevne hansker som isolerer mot elektrisitet og varme.



Installer et brannsikkert skillerom for å beskytte sveisesonen fra stråler, gnister og glødende slagg. Advar alle mennesker i nærheten at de ikke må feste blikket på sveisebuen eller på det glødende metallet, og få en brukbar beskyttelse.



Bruk masker med sidebeskyttelser for ansiktet og egnet beskyttelsesfilter (minst NR10 eller mere) for øyene dine.



Ha alltid på deg vernebriller med sideskjermer spesielt under manuelle eller mekanisk fjerning av sveiseslagg.



Bruk aldri kontaktlinser!!!



Bruk hørselvern hvis sveiseprosedyren forårsaker farlig støv.

Hvis støynivået overstiger de tillatte grensene, må du avgrense arbeidssonen og forsikre deg om at personene som befinner seg i sonen er utstyrt med hørselvern.

Hørselvern.

- Du skal ikke utføre endringer på anlegget.
- Hold alltid sidepanelene lukket under sveiseprosedyren.



Unngå å røre ved delene som du nettopp har sveiset, da den høye temperaturen kan føre til alvorlige forbrenninger eller skader.

- Følg alle forholdsregler som er beskrevet også i bearbeidelsesene etter sveisingen, da stykkene som du sveiset kan gi fra seg slaggrer mens de avkjøles.
- Forsikre deg om at sveisebrenneren er avkjølet før du utfører arbeid eller vedlikehold på den.



Forsikre deg om at kjøleaggregatet er slått av før du frakopler slanger for tilførsel og retur av kjølevæskene. Den varme væsken som kommer ut kan føre til alvorlige forbrenninger eller skalding.



Forsikre deg om at det finnes et førstehjelpskrin i nærheten. Ikke undervurder forbrenninger eller sår.



Før du forlater arbeidsplassen, skal du forsikre deg om at sonen er sikker for å forhindre ulykker som kan føre til skader på utstyr eller personer.



1.3 Beskyttelse mot røyk og gass

- Røyk, gass og støv som dannes under sveisingen kan være farlige for helsen. Røyken som blir produsert under sveiseprosedyren kan føre til kreft eller fosterskade på kvinner som er gravide.
- Hold hodet borte fra sveisegass og sveiserøyk.
- Forsikre deg om at ventilasjonen er fullgod, naturlig eller luftkondisjonering, i arbeidssonen.
- Ved utilstrekkelig ventilasjon, skal du bruke ansiktsmaske med luftfilter.
- Ved sveising i trange miljøer, anbefaler vi deg å ha oppsyn med operatøren ved hjelp av en kollega som befinner seg ute.
- Bruk aldri oksygen for ventilasjon.
- Kontroller oppsugets effektivitet ved regelmessig å kontrollere mengden av skadelig gass som blir fjernet i forhold til verdiene fastsatt i sikkerhetsnormene.
- Mengden og farlighetsgraden av røyken som blir generert beror på basismaterialet som blir brukt, støttematerialet og alle eventuelle stoffer som er brukt for rengjøring og fjerning av fett fra stykkene som skal sveises. Følg nøye instruksene fra fabrikanten og tilhørende tekniske spesifikasjoner.
- Utfør ikke sveiseprosedyren i nærheten av plasser hvor avfetting eller maling skjer. Plasser gassbeholderne utendørs eller på en plass med god luftsirkulasjon.



1.4 For å forebygge brann/eksplosjoner

- Sveiseprosedyren kan forårsake brann og/eller eksplosjoner.
- Fjern alle brannfarlige eller lettantennlige materialer eller gjenstander fra arbeidssonen. Brannfarlige stoffer må være på minst 11 meters avstand fra sveisemiljøet og beskyttes på egnet måte. Gnistsprut og glødende partikler kan lett nå sonene rundt enheten også gjennom små åpninger. Vær spesielt forsiktig med å beskytte gjenstander og personer.
- Utfør ikke sveisingen på eller i nærheten av trykkbeholdere.
- Utfør ikke sveiseoperasjoner på lukkede beholdere eller rør. Vær meget forsiktig ved sveising av rør eller beholdere selv om de er åpen, tømt og rengjort med stor omhu. Rester av gass, drivstoff, olje eller lignende kan føre til eksplosjon.
- Du skal ikke sveise i miljøer hvor det er støv, gass eller eksplosiv damp.
- Etter sveisingen skal du forsikre deg om at kretsen under spenning ikke kan komme bort i delene som er koplet til jordledningskretsen.
- Plasser et brannslukningsapparat i nærheten av maskinen.



1.5 Forebyggelse ved bruk av gassbeholder

- Inerte gassbeholdere inneholder gass under trykk og kan eksplodere hvis du ikke sikrer forholdene for transport, vedlikehold og bruk.
- Gassbeholderne skal være festet vertikalt ved veggen eller andre støtteinnretninger for å unngå fall og plutselige mekaniske støt.
- Stram vernehetten på ventilen under transport, oppstart og hver gang du avslutter sveiseprosedyren.
- Unngå å utsette beholderne direkte for solstråler, plutselige temperaturforandringer, for høye eller ekstreme temperaturer. Utsett ikke gassbeholderne for altfor høye eller lave temperaturer.
- Hold beholderne vekk fra flammer, elektriske buer, sveisebrennere eller elektrodeholdetenger og glødende deler som fremkommer under sveiseprosedyren.
- Hold beholderne borte fra sveisekretsene og strømkretsene generelt.
- Hold hodet borte fra gassutslippet når du åpner beholderens ventil.
- Lukk alltid beholderens ventil når du avslutter sveiseprosedyrene.
- Utfør aldri sveising på en gassbeholder under trykk.



1.6 Vern mot elektrisk støt

- Et elektrisk støt kan være dødelig.
- Unngå å røre ved innvendige eller utvendige deler som er forsynt med strøm i sveiseanlegget mens anlegget er slått på (sveisebrenner, tenger, jordledninger, elektroder, ledninger, ruller og spoler er elektrisk koplet til sveisekretsen).
- Forsikre deg om at anleggets og operatørens elektriske isole-ring er korrekt ved å bruke tørre steder og gulv som skal være tilstrekkelig isolert fra jord.
- Forsikre deg om at anlegget er korrekt koplet til uttaket og at nettet er utstyrt med en jordforbindelse.
- Berør aldri samtidig to sveisebrennere eller to elektrodeholdetenger. Avbryt umiddelbart sveiseprosedyren hvis du føler elektriske støt.



Enheten for buetenning og stabilisering er laget for manuell eller mekanisk styrt operasjon.



Forlengelse av brenner- eller sveisekablene mere enn 8 m vil øke risikoen for elektrisk støt.



1.7 Elektromagnetiske felt og forstyrrelser

- Sveiestrømmen gjennom de innvendige og utvendige kablene i anlegget danner elektromagnetiske felt i nærheten av sveisekablene og anlegget.
- De elektromagnetiske feltene kan ha innvirkning på helsen til operatører som er utsatt for feltene under lange perioder (nøyaktig påvirkning er idag ukjent). De elektromagnetiske feltene kan påvirke andre apparater som pacemaker eller høreapparater.



Alle personer som har livsviktige elektroniske apparater (pace-maker) må henvende seg til legen før de nærmer seg soner hvor sveiseoperasjoner eller plasmaskjæring blir utført.

EMC utstyrsklassifisering i overensstemmelse med EN/IEC 60974-10 (Se klassifiseringsmerke eller tekniske data)

Utstyr klasse B er i overensstemmelse med elektromagnetiske kompatibilitetskrav i industriell og beboelsesmiljø, inkludert boligområder hvor den elektriske kraft er forsynt fra det offentlige lavspennings forsyningssystem.

Utstyr klasse A er ikke ment for bruk i boligområder hvor den elektriske kraft er forsynt fra det offentlige lavspennings forsyningssystem. Det kan være potesielle vanskeligheter i å sikre elektromagnetisk kompatibilitet av utstyr klasse A i disse områder, på grunn av styrte såvel som utstrålte forstyrrelser.

Installasjon, bruk og vurdering av området

Dette apparatet er konstruert i samsvar med kravene i den harmoniserte normen EN60974-10 og er identifisert som "KLASSE A".

Denne enheten må brukes kun i profesjonelle applikasjoner i industrimiljøer.

Fabrikanten er ikke ansvarlig for skader som er forårsaket ved privat bruk av anlegget.



Brukeren må ha erfaringer i sektoren og er ansvarlig for installasjonen og bruken av enheten i overensstemmelse med fabrikantens anvisninger.

Hvis elektromagnetiske forstyrrelser oppstår, er det brukeren som må løse problemet, om nødvendig ved hjelp av fabrikantens tekniske assistanse.



Uansett må de elektromagnetiske forstyrrelsene bli redusert slik at de ikke utgjør et problem.



Før du installerer denne enheten, må du ta i betraktning mulige elektromagnetiske problemer som kan oppstå i området og som kan være farlige for personene som er området, f.eks. personer som bruker pace-maker eller høreapparater.

Krav hovedforsyning (Se tekniske data)

Høyeffektutstyr kan, på grunn av primærstrøm trukket fra hovedforsyningen, influere på kraftkvaliteten på nettet. Derfor, tilkoplingsrestriksjoner eller krav angående maksimum tillatt impedanse på nettet (Z_{max}) eller den nødvendige minimum forsyningskapasitet (S_{sc}) på grensesnittspunktet til det offentlige nett (punkt for felles sammenkopling, PCC), kan bli brukt for enkelte typer utstyr (se tekniske data). I slike tilfeller er ansvaret hos installatør eller bruker av utstyret for å forsikre seg om, ved å konsultere operatøren av forsyningsnettverket om nødvendig, at utstyret kan tilkoples.

I tilfelle av forstyrrelser, kan det være nødvendig å utføre andre operasjoner, som f.eks. filtrering av strømforsyningen fra elnettet. Du må også kontrollere muligheten av å skjerme nettkabelen.

Kabler for sveising

For å minke effektene av elektromagnetiske felt, skal du følge disse reglene:

- Hvis mulig skal du bunte sammen jordledningen og nettkabelen.
- Aldri tvinn sveisekablene rundt kroppen.
- Unngå å stille deg mellom jordledningen og nettkabelen (hold begge kablene på samme side).
- Kablene skal være så korte som mulig, og plasseres så nær hverandre som mulig og lagt på eller omtrentlig på gulvnivået.
- Plasser anlegget på noe avstand fra sveiseområdet.
- Kablene plasseres på avstand fra eventuelle andre kabler.

Jording

Jording av alle metallkomponenter i sveiseanlegget og dens miljø må tas i betraktning.

Følg nasjonale og lokale forskrifter for jording.

Jording av delen som skal bearbeides

Hvis delen som skal bearbeides ikke er jordnet av elektriske sikkerhetsgrunner eller på grunn av dens dimensjoner og plassering, kan du bruke en jordledning mellom selve delen og jordkontakten for å minke forstyrrelsene.

Vær meget nøye med å kontrollere at jordingen av delen som skal bearbeides ikke øker risikoen for ulykker for brukerne eller risikoen for skader på andre elektriske apparater.

Følg gjeldende nasjonale og lokale forskrifter for jording.

Skjerming

Skjerming av andre kabler og apparater i nærheten kan redusere problemet med forstyrrelser. Skjerming av hele sveiseanlegget kan være nødvendig for spesielle applikasjoner.



1.8 Vernegrad IP

IP23S

- Innhold som er beskyttet mot tilgang til farlige deler med fingrene og innføring av massive fremmedlegemer med en diameter som overstiger/er lik 12,5 mm.
- Innholdet er beskyttet mot regn i en skråvinkel på 60°.
- Innholdet er beskyttet mot skadelige effekter grunnet inn-trenging av vann, når apparatets bevegelige deler ikke er igang.

2 INSTALLASJON



Installasjonen kan kun utføres av profesjonelt personale som er autorisert av fabrikanten.

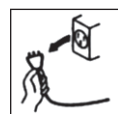

Under installasjonen, skal du forsikre deg om at generatoren er frakoplet.



Det er forbudt å kople sammen (serie eller parallelt) generatorene.



2.1 Løfting, transport og lossing

- Anlegget er utstyrt med et håndtak som muliggjør manuell transportering.
- Bruk en gaffeltruck og vær meget forsiktig ved bevegelsene for å unngå at generatoren faller i bakken.



Ikke undervurder anleggets vekt, (se teknisk spesifikasjon).

Ikke la lasten beveges eller henges over personer eller ting.



Ikke dropp eller belaste anlegget med unødvendig tyngde.



2.2 Plassering av anlegget

Følg disse reglene:

- Gi lett adgang til kontrollene og kontaktene.
- Plasser ikke utstyret i trange rom.
- Sett aldri anlegget på en flate med en skråning som overstiger 100 fall.
- Plasser anlegget på en tørr og ren plass med tilstrekkelig ventilasjon.
- Beskytt anlegget mot regn og sol.

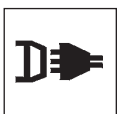

2.3 Kopling

Strømforsyningen er utstyrt med en nettkabel som skal koples til nettet.

Anlegget kan forsynes som følger:

- 230V enfase
- 115V enfase



ADVARSEL: for å unngå skader på personer eller på anlegget, skal du kontrollere den nettspenning som er valgt, og sikringene, FØR du kople maskinen til nettet. Dessuten skal du forsikre deg om at kableen blir koplet til et uttak med jordkontakt.



Apparatets funksjon er garantert for spenninger som skiller seg maks. $\pm 15\%$ fra nominell verdi.



Det er mulig å forsyne anlegget ved hjelp av et aggregat, hvis denne garanterer en stabil strømforsyning $\pm 15\%$ i forhold til nominell spenningsverdi som er angitt av fabrikanten i alle mulige bruksforhold og med maksimal effekt som gis fra generatoren.



I alminnelighet anbefaler vi bruk av aggregat med en effekt tilsvarende 2 ganger generatorens effekt hvis du bruker et enfasesystem eller 1,5 ganger effekten hvis du bruker et trefasesystem.



Vi anbefaler deg å bruke aggregater med elektronisk kontroll.



For beskyttelse av brukeren, skal anlegget være korrekt koplet til jord. Nettkabelen er utstyrt med en ledning (gul/grønn) for jordledning og den skal koples til en kontakt utstyrt med jordforbindelse.



El-anlegget må settes opp av teknisk kyndig personale, hvis tekniske arbeidskunnskaper er spesifikke og i samsvar med lovgivningen i det landet der installasjonen utføres.

Nettkabelen på generatoren er utstyrt med en gul/grønn kabel som ALLTID må koples til jordledningen. Denne gul/grønne kabel må ALDRI brukes sammen med andre ledere for spenningskoplinger.

Sjekk at anlegget er jordet og at stikkkontakten er i god stand.

Bruk bare typegodkjente støpsler i samsvar med sikkerhetsforskriftene.



2.4 Installasjon

Tilkobling for MMA-sveising



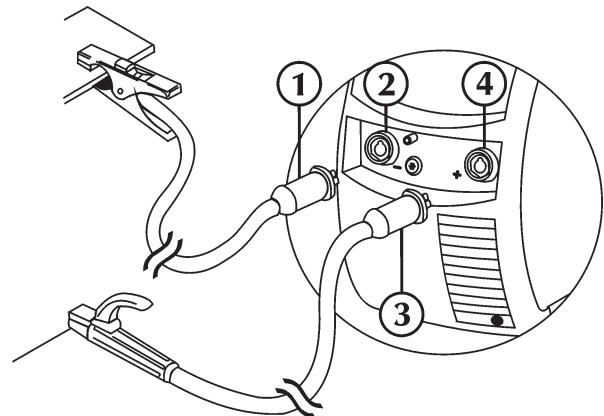

Tilkoblingen utført som i illustrasjonen gir som resultat sveising med omvendt polaritet. For å kunne sveise med direkte polaritet må man koble om.

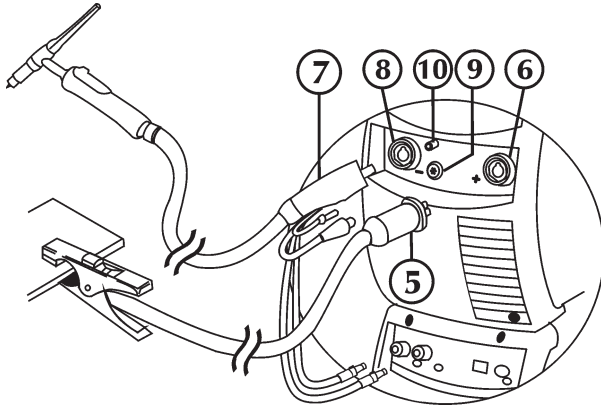

- Kopl (1) jordklemmen til den negative sokkelen (-) (2) på strømkilden.
- Kopl (3) elektrodeholderen til den positive sokkelen (+) (4) på strømkilden.

Tilkobling for TIG-sveising



- Kopl (5) jordklemmen til den positive sokkelen (+) (6) på strømkilden.
- Kopl TIG brennerkoplning (7) til brennersokkelen (8) på strømkilden.
- Kople gasslangen fra beholderen til gasslangen bak.
- Kopl signalkabelen fra brenneren til tilhørende konnektor (9).
- Kopl gasslangen fra brenneren til den tilhørende union/tilkopling (10).
- Kople vannslangen fra sveisebrenneren (rød farge ) til hurtigkoplings inntak på kjøleenheten.
- Kople vannslangen fra sveisebrenneren (blå farge ) til hurtigkoplings uttak på kjøleenheten.

3 PRESENTASJON AV ANLEGGET

3.1 Generelt

URANOS 2200 TLH er konstant strøm inverter energikilder utviklet for elektrode (MMA), TIG DC (likestrøm) sveising.

De er fullstendig digitale multiprocessorsystemer (dataprocessing på DSP og kommunikasjon over CAN-BUS), istand til å møte de forskjellige krav i sveiseverdenen på best mulig måte.

3.2 Frontpanel med kontroller

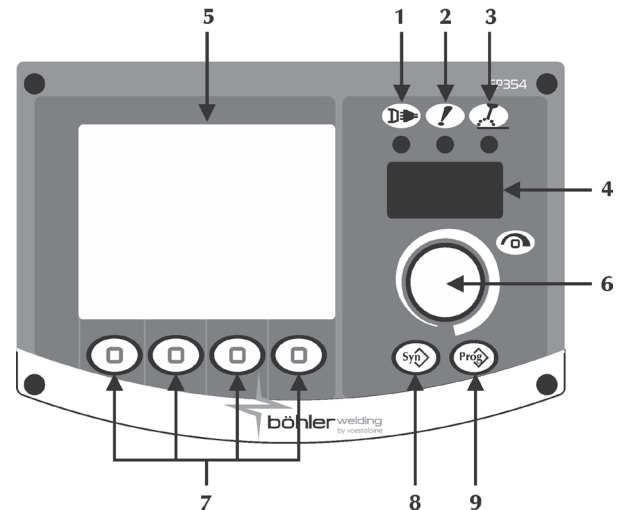

1 Spenningsforsyning

 Viser at utstyret er tilkoplek nettet og er på.

2 Generell alarm

 Indikerer mulig påvirkning av en beskyttelsesenhet så som temperaturbeskyttelse (konsulter seksjon "Alarm koder").

3 Spenning på

 Indikerer at det er spenning på utstyrets spenningsuttak.

4 7-segment skjerm

Viser de generelle sveisemaskinparametrene under oppstart, settinger, strøm og spenningsverdier under sveising, og koding av alarmer.

5 LCD skjerm

Viser de generelle sveisemaskinparametrene under oppstart, settinger, strøm og spenningsverdier under sveising, og koding av alarmer. Tillater alle operasjoner å bli vist øyeblikkelig.

6 Hovedjusteringshendelen

 Muliggjør kontinuerlig å kunne justere sveise strømmen. Tillater å tilføre oppsett, valg og setting av sveiseparametre.

7 Prosesser/funksjoner

Lar deg velge forskjellige systemfunksjoner (sveiseprosess, sveisemodus, strømpuls, grafisk modus, etc).

8 Brukes ikke



9 Programmer

 Tillater lagring og administrasjon av 64 sveiseprogram som kan personaliseres av operatøren.

3.3 Hovedskjerm

Tillater kontroll av systemet og av sveiseprosessen ved å vise hovedsettingene.

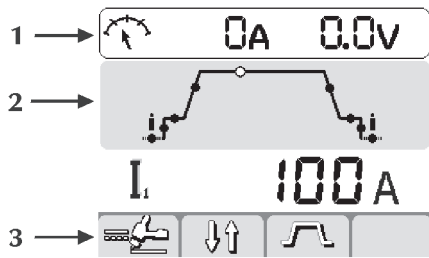

1 Målinger

Under sveiseoperasjonen, er reell strøm og spenningsmålinger vist på LCD-skjermen.

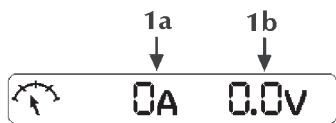

1a Sveisestrøm
1b Sveisespenning

2 Sveiseparameter

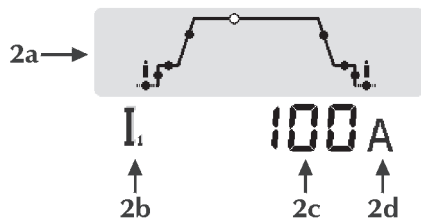

2a Sveiseparameter
Velg det ønskede parameter ved å trykke på encodernappen.
Juster verdien av det valgte parameter ved å dreie encoderen.
2b Parameter ikon
2c Parameter verdi
2d Måleenhet for parameteret

3 Funksjoner

Tillater setting av de mest viktige prosessfunksjonene og sveisemetoder.

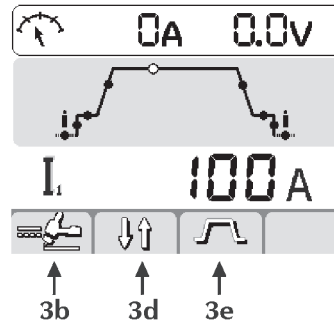
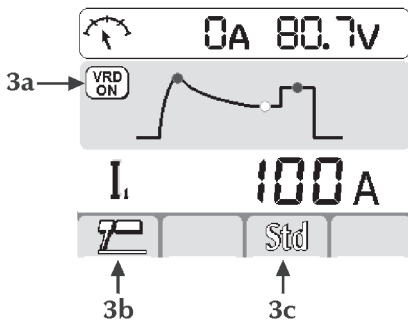

3a Spennings Reduksjonsenhet VRD

Viser at ubelastet spenning på utstyret er under kontroll.

3b Gir valg av sveiseprosessen



MMA



TIG DC

3c Synergi

For å stille in den beste buedynamikken ved å velge brukt elektrodetype:

STD	Basisk/Rutil
CLS	Cellulose
CrNi	Stål
Alu	Aluminium
Cast iron	Støpjern

Ved å velge korrekt buedynamikk oppnås maksimum fordeler å bli utledet fra spenningstilførselen i den hensikt å oppnå den best mulige sveiseytelse.

Perfekt sveiseresultat med den brukte elektrode er ikke garantert (sveiseresultat avhenger av kvaliteten på slidedeler og deres oppbevaring, operasjons- og sveiseforhold, tallrike mulige applikasjoner etc.).

3d Gir valg av sveisemetoden



2 Trinn



4 Trinn



Bilevel

3e Strømpulsing



Likestrøm



Vekselstrøm



Fast Pulse

3.4 Innstilling

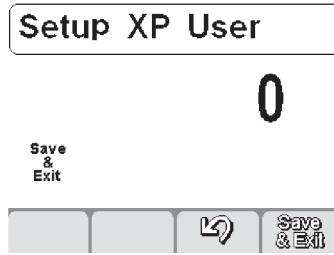

Muliggjør innstilling og regulering av en serie ekstre parametre for en bedre og mer eksakt håndtering av sveiseanlegget. Parametrene som er inkludert i innstillingen er organisert i svar med den sveiseprosessen du har valgt og har et kodenummer.

For å utføre innstillingsprosedyren: hold enkodertasten nedtrykt i 5 sek.

Valg og regulering av ønsket parameter: skjer ved å dreie kodeenheten til du ser kodennummeret som gjelder parameteret. Hvis du trykker på enkodertasten, kan du få vist innstilt verdi for valgt parameter og dens regulering.

For utgang fra innstilling: for å gå ut fra seksjonen "regulering", skal du trykke på enkodertasten igjen. For å gå ut fra innstillingsmodus, skal du stille markøren på parameter "0" (lagre og gå ut) og trykk enkoder.

Liste med parametere for innstilling (MMA)

0 Lagre og gå ut

Save & Exit For å lagre endringene og gå ut fra innstillingsmodus.

1 Reset

Res For å tilbakestille alle standard parametrene.

3 Hot start

A Muliggjør regulering av verdien for hot start i MMA. Tillater en oppstart som er mer eller mindre "varm" i fasene for buens aktivering, for å lette oppstart. Parameteren skal stilles inn i prosent (%) av sveisestrømmen. Minimum av, Maks. 500%, Standard 80%

7 Sveisestrøm

I For regulering av sveisestrømmen. Parameter stilt inn i Ampere (A). Minimumsverdi 3A, Maks. I_{max}, Standardverdi 100A

8 Arc force

L For å regulere verdien Arc force i MMA. Gjør at du oppnår dynamiske svar som er mer eller mindre energisk under sveisingen, for å lette sveiserens arbeid. Økning av verdien på buen medfører reduksjon av risikoen for klebing av elektroden. Parameter stilt inn i prosent (%) av sveisestrømmen. Minimum fra, Maks. 500%, Standard 30%

204 Dynamic power control (DPC)

V Det aktiverer valget av den ønskede V/I karakteristikk.

I = C Konstant strøm

Økning eller reduksjon av buehøyde har ingen effekt på nødvendig sveisestrøm.



Basisk, Rutil, Syre, Stål, Støpjern

1 ÷ 20* Reduksjon av kontroll på stigningsforhold

Økning i buehøyde gir en reduksjon i sveisestrøm (og vice versa) i henhold til verdien lagt inn med 1 til 20 A per volt.

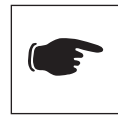

Cellulose, Aluminium

P = C* Konstant effekt

Økning i buehøyden gir en reduksjon i sveisestrømmen (og vice versa) i henhold til loven: $V \cdot I = K$.

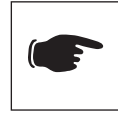

Cellulose, Aluminium

312 Spenning for buefjerning



Gjør at du kan stille inn spenningsverdien som skal brukes for å slokke den elektriske buen.

For en bedre håndtering av de ulike funksjonsbetingelsene som oppstår. Under punktsveisingen for eksempel, gjør en lav buespenning at gnisten blir mindre når du flytter elektroden fra stykket, og dette minsker sprut, brenning og oksidering av stykket.

Hvis du bruker elektroder som trenger høy spenning, anbefaler vi deg å stille inn en høy verdi for å unngå at buen slukker under sveisingen.



Stil aldri inn en spenning for fjerning av buen som overstiger generatorens tomgangsspenning.

Innstilt parameter i Volt (V).

Min. 0V, Maks. 99.9V, Standard 57V

500

Tillater valg av det nødvendige grafiske grensesnitt:



XE (Easy-modus)

XA (Avansert-modus)

XP (Profesjonell-modus)

Gir tilgang til høyere oppsettnivåer:

USER: bruker

SERV: service

vaBW: vaBW

551

Lås/åpne



Tillater låsing av panelkontrollene og innsettingen av en beskyttelseskode (konsulter seksjonen "Lås/åpne").

552

Akustisk signal



For regulering av lyden på det akustiske signalet.

Min. Av, Maks. 10, Standard 5

553

Kontrast



For regulering av skjermens kontrast.

Min. 0, Maks. 50

601

Reguleringsstepp



Tillater reguleringen av et parameter med et stepp som kan bli personalisert av operatøren.

Minimum 1, Maksimum I_{max}, Standardverdi 1

602

Ekstern parameter CH1, CH2, CH3, CH4



Tillater administrasjon av eksterne parameter 1 (minimum verdi, maksimum verdi).

(Konsulter seksjonen "Ekstern kontroll administrasjon").

751

Strømavlesing



Tillater visning av den reelle verdien av sveisestrømmen.



752

Spenningsavlesing



Tillater visning av den reelle verdien av sveisespenningen.

Liste med parametere for innstilling (TIG)

- 0 Lagre og gå ut**
 For å lagre endringene og gå ut fra innstillingsmodus.
- 1 Reset**
 For å tilbakestille alle standard parametrene.
- 2 Pre gass**
 For å stille inn og regulere gassflyten før buen blir aktivert. Muliggjør fylling av gass i sveisebrenneren og forberedemiljøet for sveiseprosedyren. Minimumsverdi 0.0 sek., Maks. 99.9 sek., Standardverdi 0.1 sek.
- 3 Startstrøm**
 Tillater regulering av sveisestartstrømmen. Tillater at en varmere eller kaldere sveisepøl oppnås med det samme buen tenner. Parametersetting: Ampère (A) - Prosent (%). Minimumsverdi 3A-1%, Maks. I_{max}-500%, Standardverdi 50%
- 5 Startstrøm tid**
 Tillater setting av tiden, hvorfra initiell strøm vedlikeholdes. Parametersetting: sekunder (s). Minimumsverdi av, Maks. 99.9 sek., Standardverdi av
- 6 Oppgangsrampe**
 For å stille in en gradvis overgang mellom startstrømmen og sveisestrømmen. Parameter stilt inn i sekund (s). Minimumsverdi av, Maks. 99.9 sek., Standardverdi av
- 7 Sveisestrøm**
 For regulering av sveisestrømmen. Parameter stilt inn i Ampere (A). Minimumsverdi 3A, Maks. I_{max}, Standardverdi 100A
- 8 Binivå-strøm**
 For regulering av sekundærstrømmen i modus for binivå-sveising. Da du trykker på sveisebrennerens trykknapp første gangen, kommer den første gassen ut, sammen med buens aktivering og sveisingen med begynnelsesstrøm. Da du slipper knappen første gangen, øker strømmen "11". Hvis sveiserarbeideren trykker og siden hurtig slipper knappen, overgår enheten til "12"; hvis han trykker og hastig slipper knappen igjen, overgår enheten igjen til "11" osv. Hvis du trykker i en lengre tid, begynner senkingen av strømmen til sluttstrømmen. Hvis du slipper trykknappen slukker buen, mens gassen fortsetter å strømme under etterperioden. Parametersetting: Ampère (A) - Prosent (%). Minimumsverdi 3A-1%, Maks. I_{max}-500%, Standardverdi 50%
- 10 Basisstrøm**
 For å regulere basisstrømmen i pulset og hurtig puls modi. Parameter stilt inn i Ampere (A). Minimumsverdi 3A-1%, Maks. Sveisestrøm-100%, Standard 50%
- 12 Puls frekvens**
 Tillater aktivering av pulsmodus. Tillater regulering av pulsfrekvensen. Muliggjør å oppnå bedre resultater ved sveising av tynne materialer og bedre estetisk kvalitet av sveisesømmen. Parametersetting: Hertz (Hz). Minimumsverdi 0.1Hz, Maks. 25Hz, Standardverdi av
- 13 Pulset arbeidssyklus**
 Tillater regulering av arbeidssyklus i pulssveising.
- 14 Hurtig pulsfrekvens (TIG DC)**
 Tillater regulering av pulsfrekvensen. Muliggjør å oppnå fokusering og bedre stabilitet av den elektriske bue. Parametersetting: KiloHertz (kHz). Minimumsverdi 0.02kHz, Maks. 2.5kHz, Standardverdi av
- 15 Pulset helling**
 Tillater setting av stigetid under pulsoperasjonen. Tillater å oppnå en myk overgang mellom peak-strøm og basisstrøm, og får en mer eller mindre myk sveisebue. Parametersetting: prosent (%). Minimumsverdi av, Maks. 100%, Standardverdi av
- 16 Nedgangsrampe**
 For å stille inn en gradvis overgang mellom sveisestrømmen og sluttstrømmen. Parameter stilt inn i sekund (s). Minimumsverdi av, Maks. 99.9 sek., Standardverdi av
- 17 Sluttstrøm**
 For regulering av sluttstrømmen. Parameter stilt inn i Ampere (A). Minimumsverdi 3A-1%, Maks. I_{max}-500%, Standardverdi 10A
- 19 Sluttstrøm tid**
 Gjør det mulig å sette tiden hvorfra sluttstrømmen bibeholdes. Parametersetting: sekunder (s). Minimumsverdi av, Maks. 99.9 sek., Standardverdi av
- 20 Ettergass**
 For regulering av gassflyten ved sveisingens slutt. Parameter stilt inn i sekund (s). Minimumsverdi 0.0 sek., Maks. 99.9 sek., Standardverdi syn
- 203 TIG start (HF)**
 Tillater valg av ønsket På= HF START, Av= LIFT START. Standard er HF START buetenning modus.
- 204 Punktssveising**
 Muliggjør aktivering av "punktssveising" og beregning av sveisetiden. Tillater regulering av sveiseprosessen. Parametersetting: sekunder (s). Minimumsverdi av, Maks. 99.9 sek., Standardverdi av
- 205 Restart**
 Tillater aktivering av restart-funksjonen. Tillater umiddelbar slukking av buen under ned-slope eller restart av sveisesyklusen. 0=av, 1=på, Standardverdi på
- 206 Easy joining (TIG DC)**
 Tillater tenning av buen i pulset strøm og regulering av funksjonen før automatisk gjeninnsettelse av pre-satte sveisebetingelser. Tillater større hastighet og nøyaktighet under punktssveiseoperasjoner på delene. Parametersetting: sekunder (s). Minimumsverdi 0.1 sek., Maks. 25.0sek., Standardverdi av
- 500**
 Tillater valg av det nødvendige grafiske grensesnitt: XE (Avansert-modus) XA (Profesjonell-modus) XP (Profesjonell-modus)
- Gir tilgang til høyere oppsettnivåer:
 USER: bruker
 SERV: service
 vaBW: vaBW

551 Lås/åpne



Tillater låsing av panelkontrollene og innsettingen av en beskyttelseskode (konsulter seksjonen "Lås/åpne").

552 Akustisk signal



For regulering av lyden på det akustiske signalet. Min. Av, Maks. 10, Standard 5

553 Kontrast



For regulering av skjermens kontrast. Min. 0, Maks. 50

601 Reguleringskritt (U/D)



For å regulere variasjonsskrittet i tastene opp-ned. Min. Av, Maks. MAX, Standardverdi 1

602 Eksternt parameter CH1, CH2, CH3, CH4



Tillater administrasjon av eksterne parameter 1 (minimum verdi, maksimum verdi, standard verdi, parameter valgt). (Konsulter seksjonen "Ekstern kontroll administrasjon").

606 U/D brenner



Tillater administrasjon av det eksterne parameter (CH1) (minimum verdi, maksimum verdi, valgt parameter).

751 Strømvlesing



Tillater visning av den reelle verdien av sveisestrømmen.

752 Spenningsavlesing



Tillater visning av den reelle verdien av sveisepenningen.

801 Vaktgrenser



Muliggjør setting av varselgrenser og av vaktgrenser. Tillater nøyaktig kontroll av de forskjellige sveisefaser (konsulter seksjon "Vaktgrenser").

3.5 Programskjerm

1 Generelt

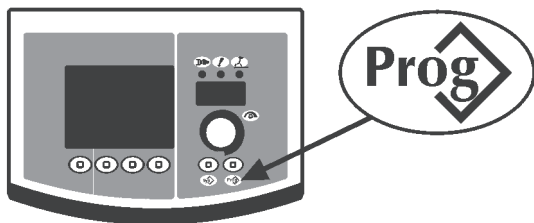

Tillater lagring og administrasjon av 64 sveiseprogram som kan personaliseres av operatøren.

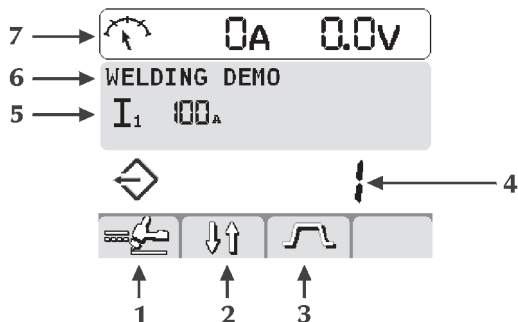

- 1 Prosess av det valgte program
- 2 Sveisemetoder
- 3 Strømpulsing
- 4 Nummer på det valgte program
- 5 Hovedparameter for det valgte program
- 6 Beskrivelse av det valgte program
- 7 Målinger

2 Program lagring

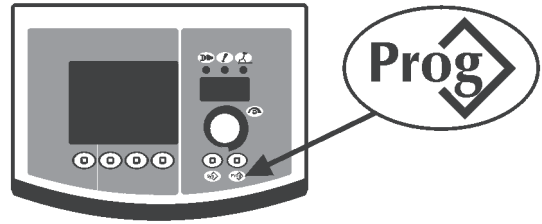

Gå inn i "program lagring"-menyen ved å trykke knapp i minst 1 second.

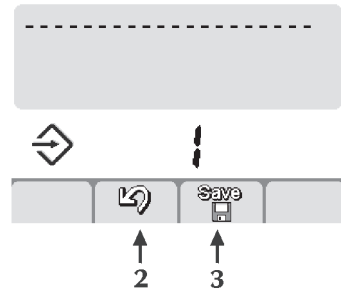

Velg ønsket program (eller det tomme minne) ved dreining av encodere.



Program lagret



Minne tomt

Kanseller operasjonen ved å trykke knappen (2) .

Lagre alle aktuelle settinger for det valgte program ved å trykke knappen (3) .

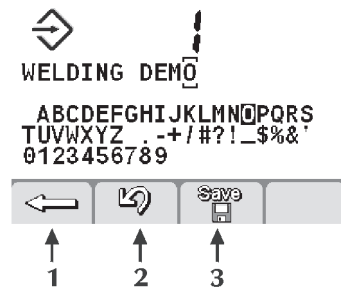

Gi en beskrivelse av programmet.

- Velg ønsket bokstav ved å dreie encodere.



- Lagre valgt bokstav ved å trykke encodere.

- Kanseller den siste bokstav ved å trykke knapp (1) .

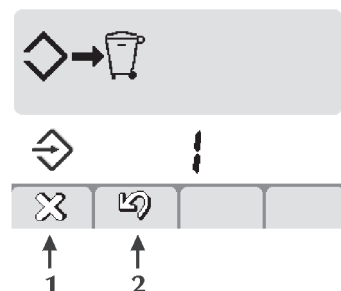
Kanseller operasjonen ved å trykke knappen (2) . Bekreft operasjonen ved å trykke knappen (3) .



Lagring av et nytt program på et allerede okkupert minneområde, krever sletting av minneområdet med en obligatorisk prosedyre.

Kanseller operasjonen ved å trykke knapp (2) .
Fjern det valgte program med å trykke knapp (1) .
Gjenta lagringsprosedyren.

3 Program henting

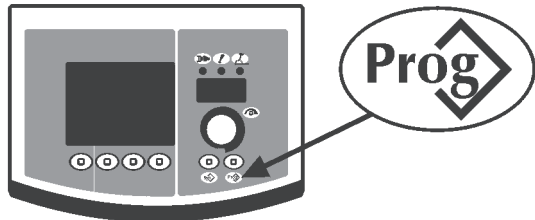

Hent frem første program tilgjengelig ved å trykke knapp .

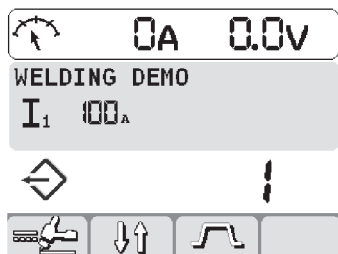

Velg ønsket program ved å trykke knapp .

Velg ønsket program ved å dreie encoderen.

Bare minneområder som er okkupert av et program blir hentet frem, mens de ledige områder automatisk blir droppet.

4 Program kansellering

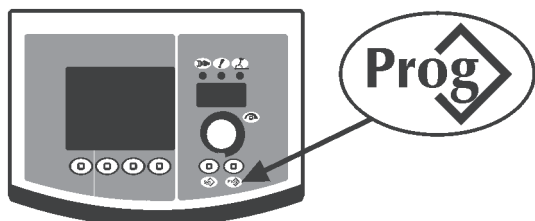

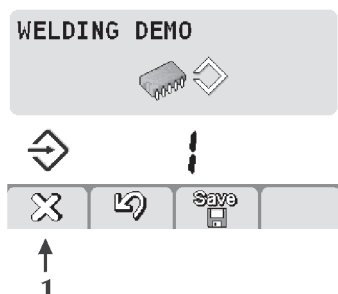

Gå inn i "program kansellering"-menyen ved å trykke knapp  i minst 1 second.

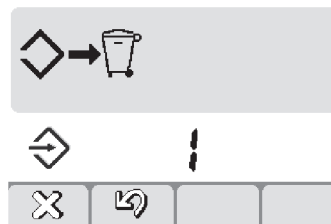

Velg ønsket program ved å dreie encoderen.
Slett det valgte program ved å trykke knappen (1) .

Kanseller operasjonen ved å trykke knappen (2) .



Bekreft operasjonen ved å trykke knappen (1) .
Kanseller operasjonen ved å trykke knappen (2) .

3.6 Grensesnitt personalisering

1 Personalisering 7-segment visning

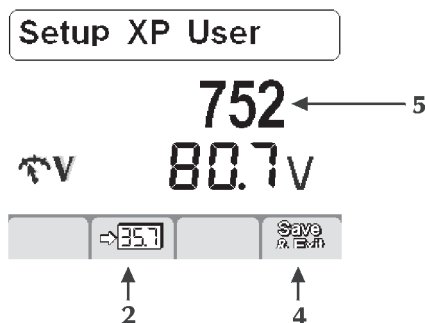

Gå inn i oppsett ved å trykke encoderknappen i minst 5 sekunder.

Velg ønsket parameter ved å dreie encoderen inntil den vises innen den sentrale kvadrant (5).

Lagre det valgte parameter i 7-segment visning ved å trykke knappen (2) .

Lagre og gå ut av nåværende skjerm ved å trykke knappen (4) .

Standard I1

3.7 Grensesnitt personalisering



























Tillater parametrene å bli tilpasset på hovedmenyen.

500 Tillater valg av det nødvendige grafiske grensesnitt:

XE (Easy-modus)

XA (Avansert-modus)

XP (Profesjonell-modus)

	PROSESS	PARAMETER
XE	MMA	I ₁
	TIG DC	I ₁ I ₂   
XA	MMA	I ₁    
	TIG DC	I ₁ I ₂     
XP	MMA	I ₁    
	TIG DC	 I ₂         

3.8 Lås/åpne

Muliggjør å låse alle settinger fra kontrollpanelet med et passord.

Gå inn i oppsett ved å trykke encoderknappen i minst 5 sekunder.

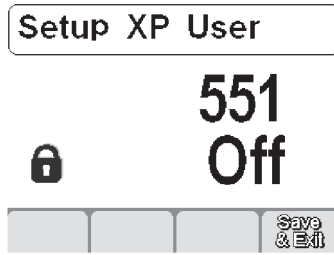

Velg ønsket parameter (551) ved å dreie encodern inntil den vises innen den sentrale kvadrant.

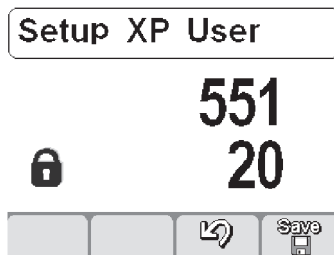

Aktiver reguleringen av det valgte parameter ved å trykke encoderknappen.

Sett en tallkode (passord) ved å dreie encodern.

Bekreft endringen som er gjort ved å trykke encoderknappen.

Lagre og gå ut av nåværende skjerm ved å trykke knappen (4)

Save & Exit

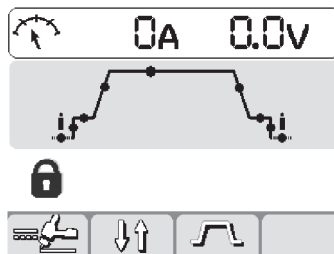

Utføring av enhver operasjon på et låst kontrollpanel medfører at en spesiell skjerm fremtrer.

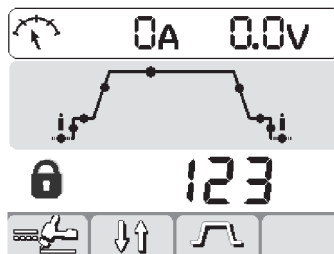

- Gå til panelfunksjonaliteter midlertidig (5 minutter) ved å dreie encodern og legg inn riktig passord. Bekreft endringen som er gjort ved å trykke knappen encoderen.

Setup XP User

551
Off



- Lås opp kontrollpanelet definitivt ved å gå inn i oppsett (følg instruksjonene gitt ovenfor) og bring parameter 551 tilbake til "av".

Bekreft endringen som er gjort ved å trykke knappen (4)

Save & Exit

3.9 Ekstern kontrolladministrasjon

Tillater setting av sveiseparameter administrert av eksterne enheter (RC, brenner...).

Setup XP User

602



Gå inn i oppsett ved å trykke encoderknappen for minst 5sekunder.

Velg ønsket parameter (602) ved å dreie encodern inntil den vises innen den sentrale kvadrant.

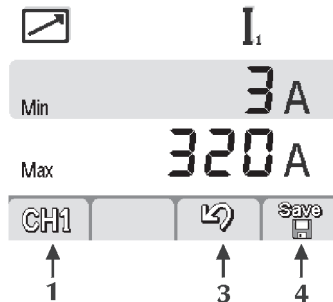

Gå inn i skjermen for "Ekstern kontrolladministrasjon" ved å trykke encoderknappen.

Velg ønsket parameter (CH1, CH2, CH3, CH4) ved å trykke knapp (1).

Velg ønsket parameter (velg parameter - Min-Max) ved å trykke encoderknappen.

Juster ønsket parameter (velg parameter - Min-Max) ved å dreie encodern.

Lagre og gå ut av nåværende skjerm ved å trykke knappen (4)

Save & Exit

Kanseller operasjonen ved å trykke knappen (3) .

3.10 Vaktgrenser

Lar sveiseprosessen bli kontrollert ved å sette varselgrenser

⚠ MIN ⚠ MAX og vaktgrenser for de målbare hoved- parametre

- I Sveisestrøm
- V Sveisespenning
- ↔ Automasjon bevegelse

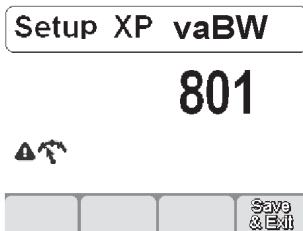

Gå inn i oppsett ved å trykke encoderknappen i minst 5 sekunder.

Velg det ønskete parameter (801).

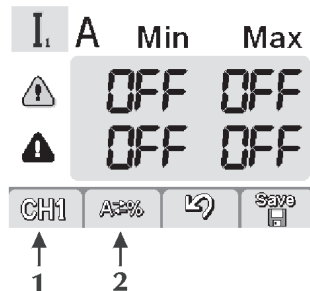

Gå inn i skjermen "Vaktgrenser" ved å trykke encoderknappen. Velg ønsket parameter ved å trykke knappen (1) CH1 . Velg metoden for setting av vaktgrenser ved å trykke knappen (2) A=% .

A / V Absolutt verdi
% Prosentverdi

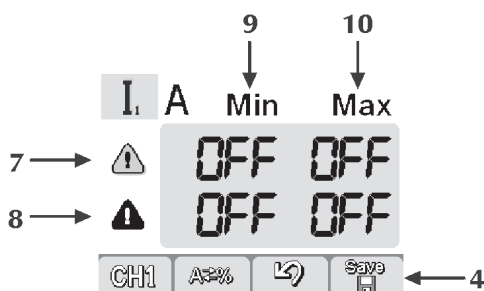

- 7 Varselgrense linje
- 8 Alarmgrense linje
- 9 Minimum nivå kolonne
- 10 Maksimum nivå kolonne

Velg ønsket boks ved å trykke encoderknappen (den valgte boks vises med omvendt kontrast).

Juster nivået på den valgte grense ved å dreie encodere.

Lagre og gå ut av nåværende skjerm ved å trykke knappen (4)



⚠ E 05 A↑



Passering en av varselgrensene medfører at et visuelt signal fremkommer på kontrollpanelet.

Passering en av alarmgrensene medfører at et visuelt signal fremkommer på kontrollpanelet og øyeblikkelig blokkering av sveiseoperasjonene.

Det er mulig å sette start og slutt på sveise filtrene for å unngå feilsignaler under tenning og slokking av buen (konsulter seksjon "Oppsett" - Parameter 802-803-804).

3.11 Alarm skjerm

Tillater at en utløst alarm blir indikert og gir de mest viktige indikasjoner for løsningen på ethvert problem som oppstår.

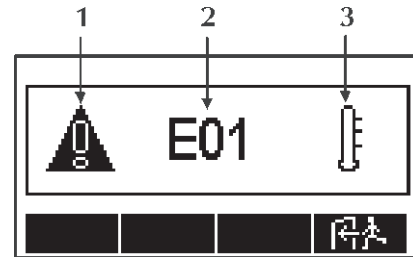

1 Alarm ikon



2 Alarm kode













E01

3 Alarm type











Alarm koder

- E01, E02, E03 Temperaturalarm
- E10 Spenningsmodul alarm
- E11, E19 Systemkonfigurasjon alarm
- E13 Kommunikasjon alarm (FP)
- E14, E15, E18 Ugyldig program alarm
- E17 Kommunikasjon alarm (µP-DSP)
- E20 Minne feil alarm





E21	Data tap alarm
	
E22	Kommunikasjon alarm (DSP)
	
E27	Minne feil alarm ()
	
E28	Minne feil alarm ()
	
E29	Uforenlig målingsalarm
	
E30	Kommunikasjon alarm (HF)
	
E38	Underspenning alarm
	
E39, E40	System spenningsforsyning alarm
	
E43	Lite kjølevæske alarm
	
E99	Generell alarm
	

Vaktgrensekoder

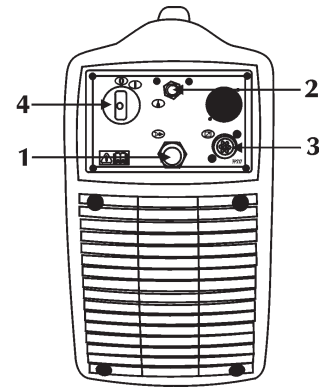
E54	Strømnivå overskredet (Alarm)
	
E62	Strømnivå overskredet (Varsel)
	
E55	Strømnivå overskredet (Alarm)
	
E63	Strømnivå overskredet (Varsel)
	
E56	Spenningsnivå overskredet (Alarm)
	
E64	Spenningsnivå overskredet (Varsel)
	
E57	Spenningsnivå overskredet (Alarm)
	
E65	Spenningsnivå overskredet (Varsel)
	
E70	Uforenlig alarm "ADVARSEL"
	
E71	Overtemperatur kjølevæske alarm
	



3.12 Bakpanel

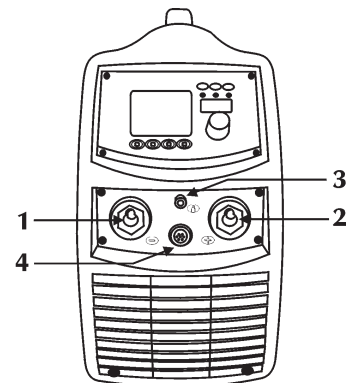

- 1 **Strømforsyningskabel**
 For å forsyne anlegget med strøm ved kopling til nettet.
- 2 **Gassfeste**

- 3 **Signalkabel (CAN-BUS) (RC) inngang**

- 4 **Av/PÅ-bryter**
 Styrer den elektriske påslåingen av sveisemaskinen.
 Den har to posisjoner "O" slått av; "I" slått på.

3.13 Støpselpanel



- 1 **Negativt strømuttak**
 For kopling av jordledning i elektroden eller i sveisebrenneren i TIG.
- 2 **Positivt strømuttak**
 For kopling av elektrodebrenneren i MMA eller jordledning i TIG.
- 3 **Gassfeste**

- 4 **Signalkabel (Brenneren TIG) inngang**

4 TILBEHØRSSETT

4.1 Generelt

Koplingen av fjernstyringskontrollen til tilsvarende kontakt som befinner seg på generatorene, aktiverer dens funksjon. Denne kopling kan også gjøres når anlegget er igang. Når fjernstyringskontrollen RC er tilkople, forblir generatorens kontrollpanel aktivert for eventuelle endringer. Endringene på generatorens kontrollpanel blir også vist på RC-kontrollen og omvendt.

4.2 Fjernstyringskontroll RC 100



Enheten RC 100 er en fjernstyringskontroll for visning og regulering av sveisestrøm- og spenning.

“Konsulter instruksjonshåndboka”.

4.3 Fjernstyrt pedalkontroll RC 120 for TIG-sveising

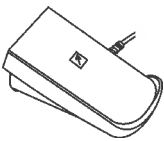

Når generatoren er innstilt i modus „EKSTERN KONTROLL“, blir utgangsstrømmen variert fra et min. til et maks. verdi (som kan bli innstilt fra SETUP) ved å variere fottrykket på pedalflaten. En mikrobryter forsyner enheten med signal for sveisebegynnelse ved minste trykk.

4.4 Fjernkontroll RC 180

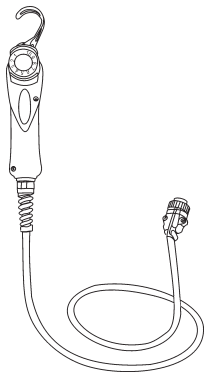

Denne enhet gjør at du kan variere nødvendig strømkvantitet med fjernkontroll, uten å avbryte sveiseprosessen eller gå bort fra arbeidsområdet.

“Konsulter instruksjonshåndboka”.

4.5 Fjernstyringskontroll RC 200



Enheten RC 200 er en fjernstyringskontroll som gjør at du kan vise og endre alle tilgjengelige parametere på tilkoplede generators kontrollpanel.

“Konsulter instruksjonshåndboka”.

4.6 Sveisebrennere i serien ST...

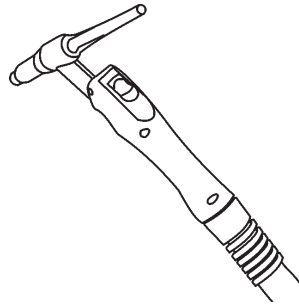

“Konsulter instruksjonshåndboka”.

4.7 Sveisebrennere i serien ST..U/D

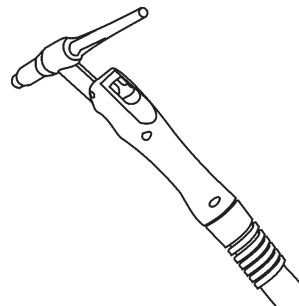

Sveisebrennere i serien U/D er digitale TIG sveisebrennere som gjør at du kan kontrollere de hovedsaklige sveiseparametere:

- sveisestrøm
- tilbakekallelse av programmene

(konsulter seksjonen “Innstilling”).

“Konsulter instruksjonshåndboka”.

4.8 Sveisebrennere i serien DIGITIG

4.8.1 Generelt

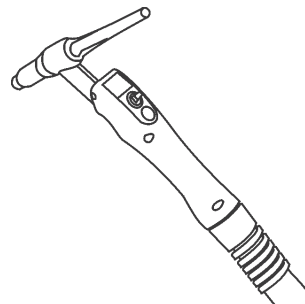

Sveisebrennere i serien DIGITIG er digitale TIG sveisebrennere som gjør at du kan kontrollere de hovedsaklige sveiseparametere:

- sveisestrøm
 - tilbakekallelse av programmene
- Parameters 3-4 kan personaliseres.

(konsulter seksjonen “Innstilling”).

“Konsulter instruksjonshåndboka”.

5 VEDLIKEHOLD



Du må utføre rutinemessig vedlikehold på anlegget i samsvar med fabrikantens instruksjoner.

Alt vedlikeholdsarbeid må utføres kun av kvalifisert personell.

Alle adgangsører, vedlikeholdsører og deksel må være lukket og sitte godt fast når utstyret er igang. Ikke godkjente endringer av systemet er strengt forbudt. Unngå at det hoper seg opp metallstøv nær eller på selve luf-teribbene.



Kutt strømtilførselen til anlegget før ethvert inngrep!



Utfør følgende periodiske inngrep på generatoren:

- Bruk trykkluft med lavt trykk og pensler med myk bust for rengjøring innvendig.
- Kontroller de elektriske kopleingene og alle kopplingskablene.

For vedlikehold eller utskifting av brennerkomponenter, av elektrodeholderens tang og/eller jordingskablene:



Kontroller komponentenes temperatur og pass på at de ikke overopphetes.



Bruk alltid vernehansker i samsvar med forskriftene.



Bruk passende nøkler og utstyr.

Hvis det ordinære vedlikeholdsarbeidet ikke blir utført, blir garantien erklært ugyldig og fabrikanten fritas for alt ansvar.

6 DIAGNOSTIKK OG LØSNINGER



Eventuelle reparasjoner eller utskiftinger av anleggets deler må kun utføres av kvalifisert teknisk personell.

Reparasjoner eller utskifting av deler på anlegget av personell som ikke er autorisert, betyr en umiddelbar annullering av produktets garanti.

Anlegget må ikke utsettes for endringer av noen type.

Hvis operatøren ikke følger disse instruksene, frasier fabrikanten seg alt ansvar.

Anlegget kan ikke startes opp (den grønne lysindikatoren tenner ikke)

Årsak Ingen nettspenning i forsyningsnettet.
Løsning Kontroller og om nødvendig reparer det elektriske anlegget.
Benytt kun kvalifisert personell.

Årsak Defekt kontakt eller elektrisk strømforsyningskabel.
Løsning Skift ut den skadde komponenten.
Henvend deg til det nærmeste senter for teknisk assistanse for å reparere anlegget.

Årsak Linjens sikring er gått.
Løsning Skift ut den skadde komponenten.

Årsak Defekt av/på-bryter.
Løsning Skift ut den skadde komponenten.
Henvend deg til det nærmeste senter for teknisk assistanse for å reparere anlegget.

Årsak Defekt elektronikk.
Løsning Henvend deg til det nærmeste senter for teknisk assistanse for å reparere anlegget.

Ingen strøm ved utgangen (anlegget sveiser ikke)

Årsak Defekt sveisebrennertast.
Løsning Skift ut den skadde komponenten.
Henvend deg til det nærmeste senter for teknisk assistanse for å reparere anlegget.

Årsak Overopphetet anlegg (termisk alarm – gul lysindikator lyser).
Løsning Vent til anlegget er avkjølet uten å slå fra strømmen.

Årsak Feil jordkopleing.
Løsning Utfør korrekt jordekopleing.
Se avsnittet "Installasjon".

Årsak Nettspenningen er utenfor området (den gule lysindikatoren lyser).
Løsning Tilbakestill nettspenningen innenfor generatorens arbeidsområde.
Utfør enkorrekt kopleing av anlegget.
Se avsnittet "Kopleing".

Årsak Defekt elektronikk.
Løsning Henvend deg til det nærmeste senter for teknisk assistanse for å reparere anlegget.

Feil strømforsyning

Årsak Feilt valg av prosedyren for sveising eller defekt velger.
Løsning Utfør et korrekt valg av prosedyren sveising.

Årsak Feile parameterinnstillinger og funksjoner i anlegget.
Løsning Utfør en reset på anlegget og tilbakestill parametrene for sveising.

Årsak Defekt potensiometer/kodeenhet for regulering av strømmen for sveising.
Løsning Skift ut den skadde komponenten.
Henvend deg til det nærmeste senter for teknisk assistanse for å reparere anlegget.

Årsak Nettspenningen er utenfor området.
Løsning Utfør enkorrekt kopleing av anlegget.
Se avsnittet "Kopleing".

Årsak Defekt elektronikk.
Løsning Henvend deg til det nærmeste senter for teknisk assistanse for å reparere anlegget.

Instabilitet i buen

Årsak Utilstrekkelig dekk-gass.
Løsning Reguler korrekt gassflyt.
Kontroller at diffusereren og gassmunestykket i sveisebrenneren er i god tilstand.

Årsak Fuktighet i sveisegassen.
Løsning Bruk alltid produkter eller materialer av høy kvalitet. Forsikre deg om at gassforsyningsanlegget alltid er i god funksjonstilstand.

Årsak Gale sveiseparameter.
Løsning Utfør en nøyaktig kontroll av anlegget for sveising. Henvend deg til det nærmeste senter for teknisk assistanse for å reparere anlegget.

Utilstrekkelig hullslåing

Årsak Gal modus for utførelse av sveising.
Løsning Senk fremgangshastigheten for sveising.

Årsak Gale sveiseparameter.
Løsning Øk sveisestrømmen.

Årsak Gal forberedelse av kantene.
Løsning Øk riflenes åpning.

Årsak Stykkene som skal sveises for stor.
Løsning Øk sveisestrømmen.

Inkluderings av wolfram

Årsak Gale sveiseparameter.
Løsning Reduser sveisestrømmen. Bruk en elektrode med en større diameter.

Årsak Feil elektrode.
Løsning Bruk alltid produkter eller materialer av høy kvalitet. Utfør en korrekt sliping av elektroden.

Årsak Gal modus for utførelse av sveising.
Løsning Unngå kontakt mellom elektroden og sveisebadet.

Blåsing

Årsak Utilstrekkelig dekk-gass.
Løsning Reguler gassflyten. Kontroller at diffusereren og gassmunnstykket i sveisebrenneren er i god tilstand.

Klebing

Årsak Gale sveiseparameter.
Løsning Øk sveisestrømmen.

Årsak Gal modus for utførelse av sveising.
Løsning Still sveisebrenneren mere i vinkel.

Årsak Stykkene som skal sveises for stor.
Løsning Øk sveisestrømmen.

Sidekutt

Årsak Gale sveiseparameter.
Løsning Reduser sveisestrømmen.

Årsak Gal modus for utførelse av sveising.
Løsning Senk oscillasjonshastigheten sidestilt ved påfylling. Senk kjørehastigheten under sveising.

Årsak Utilstrekkelig dekk-gass.
Løsning Bruk gass som er egnet til materialene som skal sveises.

Oksidering

Årsak Utilstrekkelig gassvern.
Løsning Reguler gassflyt. Kontroller at diffusereren og gassmunnstykket i sveisebrenneren er i god tilstand.

Porøsitet

Årsak Nærvær av fett, malerfarge, rust eller skitt på stykkene som skal sveises.
Løsning Utfør en nøye rengjøring av stykkene før du utfører sveisingen.

Årsak Nærvær av fett, malerfarge, rust eller skitt på materialene.
Løsning Bruk alltid produkter eller materialer av høy kvalitet. Forsikre deg om at materialene alltid er i perfekt brukstilstand.

Årsak Der er fukt i støttematerialene.
Løsning Bruk alltid produkter eller materialer av høy kvalitet. Forsikre deg om at materialene alltid er i perfekt brukstilstand.

Årsak Gal buelengde.
Løsning Reduser avstanden mellom elektroden og stykket.

Årsak Nærvær av fukt i sveisegassen.
Løsning Bruk alltid produkter eller materialer av høy kvalitet. Forsikre deg om at gassforsyningsanlegget alltid er i perfekt funksjonstilstand.

Årsak Utilstrekkelig dekk-gass.
Løsning Reguler gassflyten. Kontroller at diffusereren og gassmunnstykket i sveisebrenneren er i god tilstand.

Årsak Altfor hurtig overgang til fast form av sveisebadet.
Løsning Senk fremgangshastigheten for sveising. Utfør en forvarming av stykkene som skal sveises. Øk sveisestrømmen.

Krakelering på grunn av kulde

Årsak Gale sveiseparameter.
Løsning Reduser sveisestrømmen.

Årsak Nærvær av fett, malerfarge, rust eller skitt på stykkene som skal sveises.
Løsning Utfør en nøye rengjøring av stykkene før du utfører sveisingen.

Årsak Nærvær av fett, malerfarge, rust eller skitt på materialene.
Løsning Bruk alltid produkter eller materialer av høy kvalitet. Forsikre deg om at materialene alltid er i perfekt brukstilstand.

Årsak Gal modus for utførelse av sveising.
Løsning Utfør korrekte funksjoner for den type av skjøter som skal sveises.

Krakelering på grunn av kjølighet

Årsak Der er fukt i støttematerialet.
Løsning Bruk alltid produkter eller materialer av høy kvalitet. Forsikre deg om at materialene alltid er i perfekt brukstilstand.

Årsak	Spesiell geometri i punktet som skal sveises.
Løsning	Utfør en forvarming av stykkene som skal sveises. Utfør en ettervarming. Utfør korrekte funksjoner for den type av skjøter som skal sveises.

Ikke nøl med å ta kontakt med nærmeste tekniske assistansesenter hvis du skulle være i tvil eller det skulle oppstå problemer.

7 TEORETISKE BESKRIVELSER AV SVEISING

7.1 Sveising med bekledd elektrode (MMA)

Forberedelse av kantene

For å oppnå gode sveiseresultater anbefales det å alltid arbeide på rene deler, fri for oksid, rust eller annet smuss.

Valg av elektrode

Diameteren på elektroden som skal benyttes er avhengig av materialets tykkelse, av posisjonen, av typen skjøt og klargjøring av stykket som skal sveises.

Elektroder med stor diameter krever høy strøm med påfølgende høy termisk tilførsel i sveisingen.

Type bekleddning	Egenskap	Bruksområde
Rutil, titandioksid (Ti O ₂)	Enkel å bruke	Alle posisjoner
Syre	Høy smeltehastighet	Flate
Basisk	Mekaniske egenskaper	Alle posisjoner

Valg av sveisestrøm

Sveisestrømmens område for typen elektrode som benyttes angis av produsenten på elektrodeneppakkene.

Tenning og opprettholdelse av buen

Den elektriske buen oppnås ved å gni elektrodens spiss på delen som skal sveises koblet til jordingskabelen, og når buen gnister, trekkes elektroden tilbake til normal sveiseavstand.

For å forbedre tenningen av buen kan det generelt være nyttig med en økning av strømmen i begynnelsen sett i forhold til sveisestrømmen (Hot Start).

Når buen er tent begynner den midterste delen av elektroden å smelte og renner ned i form av dråper på den delen som skal sveises. Den ytre bekleddningen av elektroden forbrukes, og dette tilfører dekk-gass for sveisingen som således blir av ypperlig kvalitet.

For å unngå at dråpene av smeltet materialet forårsaker at buen slukner på grunn av at elektroden kortslutter og kleber ved sveisebadet, er det veldig nyttig å øke sveisestrømmen en kort stund for å smelte kortslutningen (Arc Force).

I tilfelle elektroden kleber til delen som skal sveises, anbefales det å redusere kortslutningsstrømmen til et minimum (antiklebing).

Utføring av sveising

Helningsvinkelen for elektroden varierer alt etter antallet svei-sestrenger. Elektrodens bevegelse utføres normalt med oscillasjo-ner og med stopp på sidene av strengen slik at man unngår en opphopning av tilførselsmateriale midt på.

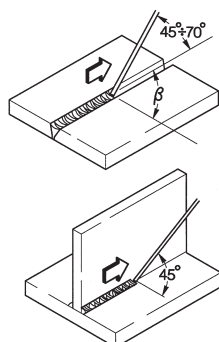

Fjerning av metallslag

Sveising med bekleddte elektroder gjør at man må fjerne metall-slagget etter hver svei-sestreng.

Fjerningen skjer ved hjelp av en liten hammer, eller slagget bør-stes vekk i tilfelle det dreier seg om sprøtt metallslag.

7.2 TIG-Sveising (kontinuerlig bue)

Fremgangsmåten for TIG-sveising (Tungsten Inert Gas) er basert på prinsippet av en elektrisk bue som gnistrer mellom en usmel-telig elektrode (ren wolfram eller wolframlegering, med et smel-tepunkt på cirka 3370°C) og delen: En atmosfære med inert gass (argon) gjør at badet beskyttes.

For å unngå farlige innblandinger av tungsten, skal elektroden aldri komme bort i den del som skal sveises. Derfor er sveise generatoren vanligvis utstyrt med en buetenningsenhet som genererer en høyfrekvent høyspennings utlader mellom elek-trode og arbeidsstykket. Slik, takket være den elektriske gnisten, ioniseres gassatmosfæren, sveisebuen tenner uten noen kontakt mellom elektrode og arbeidsstykke. Det finnes også en annen måte å starte på, med redusert innblanding av wolfram: Start i lift, som ikke krever høy frekvens, men en startsituasjon med kortslutning ved lav strøm mellom elektroden og delen. Idet elektroden løftes, dannes buen og strømmen øker til inntastet sveiseverdi.

For å forbedre kvaliteten på sveisingens sluttdel er det viktig å kontrollere nøye den synkende sveisestrømmen og det er nød-vendig at gassen kommer ned i sveisebadet i noen sekunder etter at buen slukker.

I mange operative tilstander er det godt å bruke to forinnstilte sveise-strømmer slik at du lett-vint kan veksle mellom de to nivå-ene (BINIVÅ).

Sveisepolaritet

D.C.S.P. (Direct Current Straight Polarity)

Dette er den polariteten som er mest utbredt (direkte polaritet) og som gir en begrenset slitasje av elektroden (1) idet 70% av varmen konsentreres på anoden (delen).

Man oppnår trange og dype bad med høy fremførings-hastighet og dermed lav termisk tilførsel. Med denne polariteten sveises mesteparten av materialene unntatt aluminium (og dets legerin-ger) samt magnesium.

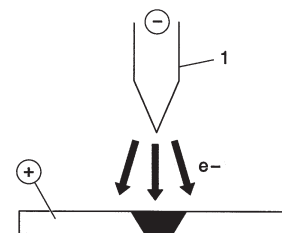

D.C.R.P. (Direct Current Reverse Polarity)

Polariteten er omvendt og gjør det mulig å sveise legeringer som er bekledd med et lag ildfast/tungtsmeltende oksid med et smel-tepunkt som ligger over metalllets.

Høy strøm kan ikke benyttes da dette ville medføre stor slitasje av elektroden.

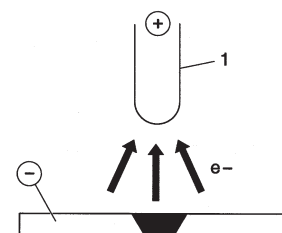

D.C.S.P-impulser (Direct Current Straight Polarity Pulsed)

Bruk av pulset likstrøm gir en bedre kontroll, i spesielle operative situasjoner, av sveisebadets bredde og dybde.

Sveisebadet dannes av toppimpulser (I_p), mens basistrømmen (I_b) beholder buen tent. Denne operasjonsmodus hjelper ved sveising av tynnplater med mindre deformasjoner, bedre formfaktorer og medfører derfor mindre farer for overopphetning og gassgjennomslag.

Ved frekvensøkning (mellom frekvens) oppnås en smalere bue, mer konsentrert og mer stabil, og kvaliteten på sveising av tynnere materialer forbedres ytterligere.

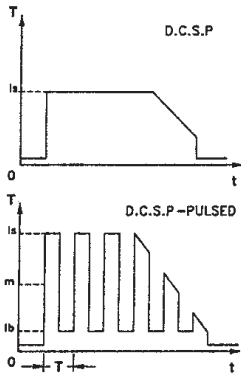

7.2.1 TIG-sveising av stål

TIG-fremgangsmåten er veldig effektiv når det gjelder sveising av stål, det være seg karbonstål eller stållegeringer, for den første sveisestrengen på rør og i den typen sveisinger som må være særdeles vellykkede sett fra et estetisk synspunkt.

Det kreves direkte polaritet (D.C.S.P.).

Forberedelse av kantene

Fremgangsmåten krever en grundig rengjøring av delene samt en nøye forberedelse

Valg og forberedelse av elektrode

Vi anbefaler deg å bruke elektroder av torium-tungsten (2% torium-rødfarget) eller alternativt elektroder som er vokset eller behandlet med følgende diameterverdier:

Ø elektrode (mm)	strømområde (A)
1.0	15-75
1.6	60-150
2.4	130-240

Elektroden må spisses slik som vist på figuren.

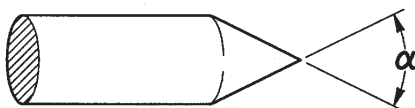

α (°)	strømområde (A)
30	0-30
60÷90	30-120
90÷120	120-250

Tilførselsmateriale

Tilførselsstengene må ha mekaniske egenskaper som tilsvarer de som finnes i grunnmetallet.

Det frarådes å bruke strimler som er laget av grunnmetallet, idet de kan være urene grunnet bearbeidelsen og dermed ødelegge sveisearbeidet.

Dekkgass

I praksis brukes bestandig ren argon (99.99%).

Sveisestrøm (A)	Ø elektrode (mm)	Dyse for gass nr. Ø (mm)	Flyt av argon (l/min)
6-70	1.0	4/5 6/8.0	5-6
60-140	1.6	4/5/6 6.5/8.0/9.5	6-7
120-240	2.4	6/7 9.5/11.0	7-8

7.2.2 TIG-sveising av kobber

I og med at TIG er en fremgangsmåte med svært høy termisk konsentrasjon, er TIG-sveisingen særs egnet til sveising av materialer som har en meget stor evne til å lede varme, slik som kobber. For TIG-sveising av kobber følg samme anvisninger som for TIG-sveising av stål eller spesielle instruksjer.

8 TEKNISK SPESIFIKASJON

	URANOS 2200 TLH			
	TIG	TIG	MMA	MMA
Strømforsyningsspenning U1 (50/60 Hz)	1x230Vac±15%	1x115Vac±15%	1x230Vac±15%	1x115Vac±15%
Z _{max} (@PCC) *	-	-	-	-
Treg linjesikring	16A	20A	16A	20A
Kommunikasjonsbuss	DIGITAL	DIGITAL	DIGITAL	DIGITAL
Maksimal effekt absorbert (kVA)	5.2 kVA	3.4 kVA	5.8 kVA	3.3 kVA
Maksimal effekt absorbert (kW)	5.1 kW	3.4 kW	5.8 kW	3.3 kW
Effektfaktor PF	0.99	0.99	0.99	0.99
Yteevne (μ)	85%	85%	85%	85%
cosφ	0.99	0.99	0.99	0.99
Maksimal absorbert strøm I _{1max}	25.0 A	29.7 A	25.0 A	29.7 A
Faktisk strøm I _{1eff}	16.1 A	17.6 A	16.1 A	17.6 A
Bruksfaktor (40°C)				
(x=35%)	220A	160A	-	-
(x=40%)	-	-	180A	-
(x=60%)	190A	145A	165A	110A
(x=100%)	165A	120A	140A	100A
Bruksfaktor (25°C)				
(x=80%)	220A	-	-	-
(x=90%)	-	-	180A	-
(x=100%)	210A	160A	170A	110A
Reguleringsområde I ₂	3-220A	3-160A	3-180A	3-110A
Tomgangsspenning U ₀	94Vdc	94Vdc	65Vdc	65Vdc
Spiss-spenning U _p	10.1kV	10.1kV	-	-
Beskyttelsesgrad IP	IP23S	IP23S	IP23S	IP23S
Isoleringsklasse	H	H	H	H
Mål (lxdxh)	620x270x460 mm	620x270x460 mm	620x270x460 mm	620x270x460 mm
Vekt	23.7 kg.	23.7 kg.	23.7 kg.	23.7 kg.
Produksjonsnormer	EN 60974-1 EN 60974-3 EN 60974-10	EN 60974-1 EN 60974-3 EN 60974-10	EN 60974-1 EN 60974-3 EN 60974-10	EN 60974-1 EN 60974-3 EN 60974-10
Nettkabel	3x2.5 mm ²	3x2.5 mm ²	3x2.5 mm ²	3x2.5 mm ²
Lengde på nettkabel	2m	2m	2m	2m

* Dette utstyr er i overensstemmelse med EN/IEC 61000-3-11, EN/IEC 61000-3-12.

YHDENMUKAISUUSILMOITUS CE

Yritys

SELCO s.r.l. - Via Palladio, 19 - 35019 ONARA DI TOMBOLO (Padova) - ITALY
Tel. +39 049 9413111 - Fax +39 049 9413311 - E-mail: selco@selcoweld.com - www.selcoweld.com

ilmoittaa, että laite tyyppiä

URANOS 2200 TLH

on seuraavien EU-direktiivien mukainen:

2014/35/EU LOW VOLTAGE DIRECTIVE
2014/30/EU EMC DIRECTIVE
2011/65/EU RoHS DIRECTIVE

ja, että seuraavia normeja on sovellettu:

EN 60974-1:2018
EN 60974-3:2015
EN 60974-10:2015 Class A

Jokainen korjaus tai muutos ilman **SELCO s.r.l.:n** antamaa lupaa tekee tästä ilmoituksesta pätemättömän.

Onara di Tombolo (PADOVA)

SELCO s.r.l.:n



Lino Frasson
Chief Executive

SISÄLLYS

1 VAROITUS	223
1.1 Työskentelytila	223
1.2 Käyttäjän ja ulkopuolisten henkilöiden suojaaminen	223
1.3 Suojautuminen höyryiltä ja kaasuilta	224
1.4 Tulipalon tai räjähdysten ehkäisy	224
1.5 Kaasupullojen turvallinen käyttö.....	224
1.6 Suojaus sähköiskulta	224
1.7 Sähkömagneettiset kentät ja häiriöt.....	225
1.8 IP-luokitus.....	225
2 ASENNUS.....	225
2.1 Nosto, kuljetus ja purkaus.....	226
2.2 Laitteen sijoitus.....	226
2.3 Kytkenä.....	226
2.4 Käyttöönotto	226
3 LAITTEEN ESITTELY	227
3.1 Yleistä	227
3.2 Etuohjauspaneeli.....	227
3.3 Päänäyttö.....	228
3.4 Set up.....	229
3.5 Ohjelmanäyttö.....	231
3.6 Käyttöliittymän mukauttaminen	232
3.7 Käyttöliittymän mukauttaminen	232
3.8 Lukitus/vapautus	233
3.9 Ulkoisten säätimien hallinta	233
3.10 Suojarajat.....	234
3.11 Hälytysnäyttö.....	234
3.12 Takapaneeli.....	235
3.13 Liitäntäpaneeli	235
4 LISÄVARUSTEET	235
4.1 Yleistä	235
4.2 Kaukosäädin RC 100.....	236
4.3 Polkimella toimiva kauko-ohjain RC 120 TIG-hitsausta varten.....	236
4.4 Kauko-ohjain RC 180	236
4.5 Kaukosäädin RC 200.....	236
4.6 ST... sarjan polttimet	236
4.7 ST...U/D sarjan polttimet.....	236
4.8 ST...DIGITIG sarjan polttimet	236
4.8.1 Yleistä	236
5 HUOLTO.....	237
6 VIANMÄÄRITYS JA RATKAISUT	237
7 HITSAUKSEN TEORIAA.....	239
7.1 Puikkohitsaus (MMA)	239
7.2 TIG-hitsaus (jatkuva kaari).....	239
7.2.1 Teräksen TIG-hitsaus.....	240
7.2.2 Kuparin TIG-hitsaus	240
8 TEKNISET OMINAISUUDET	241

SYMBOLIT



Välitön vakava hengenvaara tai vaarallinen toiminta, joka voi aiheuttaa vakavan ruumiinvamman



Tärkeä neuvo, jota noudattamalla vältetään vähäiset vammat tai omaisuusvahingot



Huomautukset tämän symbolin jälkeen ovat pääosin teknisiä ja helpottavat työskentelyä

1 VAROITUS



Ennen työskentelyä laitteella, varmista että olet lue-
nut ja ymmärtänyt tämän käyttöohjeen sisällön.
Älä tee muutoksia tai huoltotoimenpiteitä, joita ei
ole kuvattu tässä ohjeessa.

Valmistajaa ei voida pitää syyllisenä henkilö- tai
omaisuusvahinkoihin, jotka aiheutuvat tämän materiaalin huoli-
mattomasta lukemisesta tai virheellisestä soveltamisesta.



Käännä ammattitaitoisen henkilön puoleen epäsel-
vissä tapauksissa sekä koneen käyttöön liittyvissä
ongelmassa, myös sellaisissa tapauksissa, joihin näis-
sä ohjeissa ei ole viitattu.



1.1 Työskentelytila

- Kaikkia laitteita tulee käyttää ainoastaan siihen käyttöön,
mihin ne on tarkoitettu, niiden arvokilvessä ja/tai tässä käyttö-
oppaassa olevien ohjeiden mukaisesti, noudattaen kansallisia
ja kansainvälisiä turvallisuusdirektiivejä. Kaikki muu käyttö
katsotaan sopimattomaksi ja vaaralliseksi, eikä valmistaja vas-
taa virheellisestä käytöstä johtuvista vahingoista.
- Tämä laite on suunniteltu vain ammattimaiseen käyttöön
teollisessa ympäristössä.
Valmistaja ei vastaa vahingoista, jotka ovat aiheutuneet siitä,
että laitetta on käytetty kotitaloudessa.
- Laitetta tulee käyttää tiloissa, joiden lämpötila on -10°C ja
 $+40^{\circ}\text{C}$ välillä ($+14^{\circ}\text{F}$... $+104^{\circ}\text{F}$).
Laitetta tulee kuljettaa ja varastoida tiloissa, joiden lämpötila
on -25°C ja $+55^{\circ}\text{C}$ välillä (-13°F ... 131°F).
- Laitetta ei saa käyttää tiloissa, joissa on pölyä, happoja, kaasua
ja tai muita syövyttäviä aineita.
- Laitetta ei saa käyttää tiloissa, joiden suhteellinen kosteus on
yli 50%, 40°C :ssa (104°F).
Laitetta ei saa käyttää tiloissa, joiden suhteellinen kosteus on
yli 90%, 20°C :ssa (68°F).
- Laitetta tulee käyttää korkeintaan 2000m (6500 jalkaa)
merenpinnan yläpuolella.



Laitteistoa ei saa käyttää putkien sulattamiseen.
Laitetta ei saa käyttää akkujen ja/tai varaajien lataa-
miseen.
Laitetta ei saa käyttää moottorien käynnistämiseen.

1.2 Käyttäjän ja ulkopuolisten henkilöiden suo- jaaminen



Hitsausprosessissa muodostuu haitallisia säteily-,
melu-, lämpö- ja kaasupurkauksia.



Pukeudu suojavaatteisiin suojataksesi ihosi säteilyl-
tä, roiskeilta tai sulalta metallilta.
Työvaatteiden tulee peittää koko keho ja niiden
tulee olla:
- ehjät ja hyväkuntoiset
- palonkestävät
- eristävät ja kuivat
- kehonmyötäiset, ilman käänteitä



Käytä aina standardin mukaisia, kestäviä ja vedenpi-
täviä jalkineita.



Käytä aina standardin mukaisia, kuumalta ja sähkön
aiheuttamilta vaaroilta suojaavia käsineitä.



Aseta palonkestävä väliseinä suojaamaan hitsausalu-
etta säteiltä, kipinöiltä ja hehkuilta kuona-aineilta.
Neuvo muita läheisyydessä olevia henkilöitä välttä-
mään katsomasta hitsausta ja suojautumaan valo-
kaaren säteiltä tai sulametallilta.



Käytä silmien suojana hitsausmaskia tai muuta sopi-
vaa suojaa (vähintään NR10 tai enemmän).



Käytä aina sivusuojilla varustettuja suojalaseja, var-
sinkin poistettaessa hitsauskuonaa mekaanisesti tai
käsin.



Älä käytä piilolinsejä.



Käytä kuulonsuojaimia jos hitsaustapahtuma aiheut-
taa melun kohoamisen haitalliselle tasolle.
Jos melutaso ylittää lain asettaman ylärajan, eristä
työskentelyalue ja varmista että alueelle tulevat
henkilöt käyttävät kuulonsuojaimia.

- Laitteeseen ei saa tehdä minkäänlaisia muutoksia.
- Sivupaneelit on pidettävä aina suljettuina hitsaustoimenpitei-
den aikana.



Älä koske juuri hitsattuja kappaleita, kuumuus voi
aiheuttaa vakavia palovammoja tai -haavoja.

- Noudata edelläkuvattuja varotoimenpiteitä myös hitsauksen
jälkeisissä toimenpiteissä, sillä jäähtyvistä työkappaleista saat-
taa irrota kuonaa.
- Tarkista, että poltin on jäähtynyt ennen huolto- tai työskente-
lytoimenpiteiden aloittamista.



Tarkista, että jäähdytysyksikkö on sammutettu
ennen kuin irrotat jäähdytysnesteen syöttö- ja takai-
sinvirtausletkut. Ulostuleva kuuma neste voi aiheut-
taa vakavia palovammoja tai -haavoja.



Pidä ensiapupakkaus aina lähettävillä.
Älä aliarvioi palovammojen tai muiden loukkaantu-
misten mahdollisuutta.



Ennen kuin poistut työpaikalta, varmista työskente-
lyalueen turvallisuus henkilö- ja esinevahinkojen
välttämiseksi.



1.3 Suojautuminen höyryiltä ja kaasuilta

- Hitsauksen muodostamat savut, kaasut ja pölyt voivat olla terveydelle haitallisia.
Hitsauksen aikana muodostuneet höyryt saattavat määrättyissä olosuhteissa aiheuttaa syöpää tai vahingoittaa sikiötä raskauden aikana.
- Pidä kasvat loitolla hitsauksessa muodostuneista kaasuista ja höyryistä.
- Järjestä kunnollinen ilmanvaihto, joko luonnollinen tai koneellinen, työskentelytilaan.
- Jos ilmanvaihto ei ole riittävä, on käytettävä kaasunsuodattimia varustettuja hengityksensuojaimia.
- Ahtaissa tiloissa hitsattaessa tulisi työoverin valvoa hitsaustyötä ulkopuolelta.
- Älä käytä hapetta ilmanvaihtoon.
- Varmista ilmanvaihdon tehokkuus tarkistamalla säännöllisesti, ettei myrkyllisten kaasujen määrä ylitä turvallisuussäännöksissä esitettyä rajaa.
- Muodostuneiden höyryjen määrä ja vaarallisuus voidaan määrittellä käytettävän perusmateriaalin, lisäaineen, sekä hitsattavien kappaleiden puhdistukseen ja rasvanpoistoon mahdollisesti käytettyjen aineiden perusteella.
- Älä hitsaa tiloissa, joissa käytetään rasvanpoisto- tai maalaineita.
Sijoita kaasupullot avoimiin tiloihin tai paikkaan, jossa on hyvä ilmankierto.



1.4 Tulipalon tai räjähdysen ehkäisy

- Hitsausprosessi saattaa aiheuttaa tulipalon ja/tai räjähdysen.
- Tyhjennä työalue ja ympäristö kaikesta tulenarasta tai paloherkästä materiaalista ja esineistä.
Helposti syttyvien materiaalien tulee olla vähintään 11 metrin (35 jalkaa) etäisyydellä hitsaustilasta, tai asianmukaisesti suojattuina.
Kipinät ja hehkuvat hiukkaset voivat helposti sinkoutua ympäristöön myös pienistä aukoista. Varmista tarkoin henkilöiden ja esineiden turvallisuus.
- Älä hitsaa paineistettujen säiliöiden päällä tai läheisyydessä.
- Älä tee hitsaustöitä säiliössä tai putkessa.
Ole erittäin tarkkana hitsatessasi putkia ja säiliöitä, myös silloin, kun ne ovat avoimia, tyhjennettyjä ja hyvin puhdistettuja. Kaasun, polttoaineen, öljyn tai muiden vastaavien aineiden jäännökset voivat aiheuttaa räjähdystä.
- Älä hitsaa tilassa, jonka ilmapiirissä on pölyä, kaasuja tai räjähdysalttiita höyryjä.
- Tarkista hitsaustapahtuman päätteeksi, ettei jännitteinen piiri pääse vahingossa koskettamaan maadoituspiiriin kytkettyjä osia.
- Sijoita tulensammutusmateriaali lähelle työaluetta.



1.5 Kaasupullojen turvallinen käyttö

- Suojakaasupullot sisältävät paineenalaista kaasua ja voivat räjähtää huonoissa kuljetus-, säilytys- ja käyttöolosuhteissa.
- Kaasupullot tulee kiinnittää pystyasentoon seinälle tai muuhun telineeseen, jotta ne olisivat suojattuina kaatumiselta ja mekaanisilta iskuilta.
- Suojakuvun on aina oltava suljettuna kun pulloa siirretään, kun se otetaan käyttöön ja kun hitsaustoimenpiteet ovat päättyneet.
- Suojaa kaasupullot suoralta auringonsäteilyltä, äkillisiltä lämpötilanmuutoksilta, sekä erittäin korkeilta tai alhaisilta lämpötiloilta. Älä sijoita kaasupulloja erittäin korkeisiin tai alhaisiin lämpötiloihin.
- Kaasupullot eivät saa joutua kosketuksiin liekkien, sähkökaarien, polttimien tai elektrodinpitimien, eikä hitsauksen muodostamien hehkuvien säteiden kanssa.
- Pidä kaasupullot etäällä hitsauspiiristä sekä kaikista muista virtapiireistä.
- Pidä kasvosi etäällä kaasun ulostulopisteestä kaasupullon venttiiliä avattaessa.
- Sulje venttiili aina työskentelyn päätyttyä.
- Älä koskaan hitsaa paineenalaisen kaasun säiliötä.



1.6 Suojaus sähköiskulta

- Sähköisku voi johtaa kuolemaan.
- Älä koske hitsauslaitteen sisä- tai ulkopuolella olevia jännitteisiä osia laitteen ollessa virtalähteeseen kytkettynä (polttimet, pihdit, maadoituskaapelit, elektrodit, rullat ja kelat on kytketty sähköisesti hitsauspiiriin).
- Varmista hitsauslaitteen ja sen käyttäjän sähköinen eristys käyttämällä tasoja ja alustoja, jotka on riittävästi eristetty potentiaalista maan ja maadoituksen suhteen.
- Varmista, että laite liitetään oikein pistokkeeseen sekä verkkoon, joka on varustettu suojamaajohtimella.
- Älä koske kahta poltinta tai hitsauspuikonpidintä samanaikaisesti.
Jos tunnet sähköiskun, keskeytä hitsaustoimenpiteet välittömästi.



Kaaren sytytys- ja vakauslaite on suunniteltu käsin tai mekaanisesti ohjattuun käyttöön.



Poltin- tai hitsauskaapelien pituuden lisääminen yli 8 metriin lisää sähköiskun riskiä.



1.7 Sähkömagneettiset kentät ja häiriöt

- Laitteen sisäisten ja ulkoisten kaapelien läpi kulkeva hitsausvirta muodostaa sähkömagneettisen kentän hitsauskaapelien sekä itse laitteen läheisyyteen.
- Sähkömagneettiset kentät saattavat vaikuttaa sellaisten henkilöiden terveydentilaan, jotka altistuvat niille pitkäaikaisesti (vaikutusten laatua ei vielä tunneta). Sähkömagneettiset kentät saattavat aiheuttaa toimintahäiriöitä muihin laitteisiin, esimerkiksi sydämentahdistimeen tai kuulolaitteeseen.



Henkilöiden, joilla on sydämentahdistin, täytyy ensin keskustella lääkärin kanssa, ennen kuin voivat mennä hitsauslaitteen läheisyyteen kaarihitsauksen tai plasmaleikkauksen aikana.

EMC-laiteluokitus standardin EN/IEC 60974-10 mukaisesti (Ks. arvokilpi tai tekniset tiedot)

Luokan B laite täyttää sähkömagneettisen yhteensopivuuden vaatimukset teollisuus- ja asuinympäristössä, mukaan lukien asuintalot, joissa sähkönjakelu tapahtuu julkisen matalajänniteverkon kautta.

Luokan C laitetta ei ole tarkoitettu käytettäväksi asuintaloissa, joissa sähkönjakelu tapahtuu julkisen matalajänniteverkon kautta. Luokan A laitteiden sähkömagneettisen yhteensopivuuden saavuttaminen voi olla vaikeaa näissä olosuhteissa johtuvien ja säteilevien häiriöiden takia.

Asennus, käyttö ja alueen tarkistus

Tämä laite on valmistettu yhdenmukaistettua standardia EN60974-10 noudattaen ja on luokiteltu "A LUOKKAAN".

Tämä laite on suunniteltu vain ammattimaiseen käyttöön teollisessa ympäristössä.

Valmistaja ei vastaa vahingoista, jotka ovat aiheutuneet siitä, että laitetta on käytetty kotitaloudessa.



Laitteen käyttäjän tulee olla alan ammattilainen, joka on vastuussa laitteen asennuksesta ja sen käytöstä valmistajan ohjeita noudattaen. Kaikissa tapauksissa sähkömagneettisia häiriöitä on vaimennettava niin paljon, etteivät ne enää aiheuta haittaa.



Kaikissa tapauksissa sähkömagneettisia häiriöitä on vaimennettava niin paljon, etteivät ne enää aiheuta haittaa.



Ennen laitteen asennusta käyttäjän on arvioitava sähkömagneettiset ongelmat, jotka mahdollisesti voivat tulla esiin lähiympäristössä, keskittyen erityisesti henkilöiden terveydentilaan, esimerkiksi henkilöiden, joilla on sydäntahdistin tai kuulokoje.

Verkköjännitevaatimukset (Ks. tekniset tiedot)

Suuritehoiset laitteet saattavat, sähköverkosta otettavan ensiövirran takia, vaikuttaa verkköjännitteen laatuun. Siksi suurinta sallittua verkköimpedanssia (Zmax) tai pienintä sallittua syötön (Ssc) kapasitanssia koskevia liitännärajoituksia tai -vaatimuksia saattaa olla voimassa liittymässä julkiseen verkkoon (liitännäpiste, PCC) joitakin laitetyppejä koskien (ks. tekniset tiedot). Tällöin on laitteen asentajan tai käyttäjän vastuulla varmistaa, tarvittaessa yhdessä sähköyhtiön edustajan kanssa, että laitteen kytkeminen on luvallista.

Häiriötapauksissa voi olla välttämätöntä ottaa käyttöön pitemmälle meneviä turvatoimia kuten suojaerotusmuuntaja. On myös harkittava pitääkö sähkönsyöttöjohdot suojata.

Hitsauskaapelit

Sähkömagneettisten kenttien vaikutuksen vähentämiseksi:

- Kelaa maadoituskaapeli ja voimakaapeli yhdessä ja kiinnitä mahdollisuuksien mukaan.
- Älä kelaa hitsauskaapeleita kehosi ympärille.
- Älä mene maadoituskaapelin ja voimakaapelin väliin (pidä molemmat samalla puolella).
- Kaapelit on pidettävä mahdollisimman lyhyinä ja lähellä toisiinsa, ja niiden tulee olla maassa tai lähellä maatasoa.
- Aseta laite määrätyn välimatkan päähän hitsausalueesta.
- Kaapelit tulee sijoittaa etäälle muista mahdollisista kaapeleista.

Maadoitus

Hitsauslaitteiston ja sen läheisyydessä olevien metalliosien maayhteyttä on varmistettava. Suojamaadoituskytkentä on tehtävä kansallisten määräysten mukaisesti.

Työstettävän kappaleen maadoittaminen

Mikäli työstettävää kappaletta ei ole maadoitettu sähköisten turvatoimien tai kappaleen koon tai sijainnin vuoksi, työstettävän kappaleen maadoitus saattaa vähentää sähkömagneettisia päästöjä.

On tärkeää ymmärtää, että maadoitus ei saa lisätä onnettomuusrisiä eikä vahingoittaa sähköisiä laitteita. Maadoitus on tehtävä kansallisten määräysten mukaisesti.

Suojaus

Ympäristön muiden kaapeleiden ja laitteistojen valikoiva suojaus voi vähentää häiriöongelmia.

Koko hitsauslaitteiston suojaus voidaan ottaa huomioon erikoissovellutuksissa.



1.8 IP-luokitus

IP23S

- Kotelo on suojattu läpimitoiltaan 12,5 mm tai suurempien kiintoaineiden läpituikutumiselta, ja vaaralliset osat on kosketussuojattu sormilta.
- Kotelointi suojaa roiskevedeltä joka suuntautuu 60° kulmassa pystysuunnasta.
- Kotelointi suojaa sellaisia vaurioita vastaan, jotka aiheuttaa veden sisäänkäydy laitteiston liikkuvien osien ollessa liikkeessä.

2 ASENNUS



Ainoastaan valmistajan valtuuttama henkilöstö saa suorittaa asennuksen.

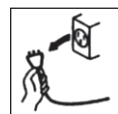

Varmista asennuksen aikana, että generaattori on irti syöttöverkosta.



Virtalähteitä ei saa kytkeä toisiinsa (sarjaan tai rinnan).



2.1 Nosto, kuljetus ja purkaus

- Laitteessa on kahva, jonka avulla sitä voidaan kuljettaa kädessä.
- Käytä haarukkanostinta, noudattaen äärimmäistä varovaisuutta, jotta generaattori ei pääse kallistumaan.



Älä koskaan aliarvioi laitteen painoa, katso kohta Tekniset ominaisuudet.

Älä koskaan kuljeta laitetta tai jätä sitä roikkumaan niin, että sen alla on ihmisiä tai esineitä.



Älä anna laitteen kaatua äläkä pudota voimalla.



2.2 Laitteen sijoitus

Noudata seuraavia sääntöjä:

- Varmista helppo pääsy laitteen säätöihin ja liitäntöihin.
- Älä sijoita laitetta ahtaaseen paikkaan.
- Älä aseta laitetta vaakasuoralle tasolle tai tasolle, jonka kaltevuus on yli 10°.
- Kytke laitteisto kuivaan ja puhtaaseen tilaan, jossa on sopiva ilmasto.
- Suojaa kone sateelta ja auringolta.

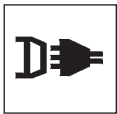

2.3 Kytkeä

Generaattorissa on syöttökaapeli verkkoon liitäntää varten.

Laitteen virransyöttö voi olla:

- 230V yksivaiheinen
- 115V yksivaiheinen



HUOMIO: ihmis- ja laitevahingoilta säästymiseksi on hyvä tarkastaa valitun verkon jännite ja sulakkeet ENNEN laitteen liittämistä verkkoon. Lisäksi tulee varmistaa, että kaapeli liitetään maadoitettuun pistorasiaan.



Laitteiston toiminta taataan jännitteille, jotka sijoituvat $\pm 15\%$ nimellisarvosta.



Laitteen virransyöttö voidaan suorittaa generaattori-koneikolla, mikäli se takaa stabiilin syöttöjännitteen $\pm 15\%$ valmistajan ilmoittamaan nimellisjännitteeseen nähden, kaikissa mahdollisissa toimintaolosuhteissa ja generaattorista saatavalla Maksimiteholla.



Yleensä suositellaan käytettäväksi generaattori-koneikkoja, joiden teho on yksivaiheisessa 2 kertaa suurempi kuin generaattorin teho ja 1.5 kertaa suurempi kolmivaiheisessa.



On suositeltavaa käyttää elektronisesti säädettyjä generaattorikoneikkoja.



Käyttäjien suojelemiseksi laite on maadoitettava kunnolla. Syöttökaapeli on varustettu johtimella (kelta-vihreä) maadoitusta varten, joka on liitettävä maadoitettuun pistorasiaan.



Sähköasennusten pitää olla ammatillisesti pätevän sähköasentajan tekemiä ja voimassa olevien määräysten mukaisia.

Generaattorin verkkokaapeli on varustettu kelta/vihreällä johtimella, joka on AINA kytkettävä suojamaadoitukseen. Tätä kelta/vihreää johdinta ei saa KOSKAAN käyttää yhdessä muiden jännitejohdattimien kanssa.

Varmista laitteen maadoitus ja pistokkeiden kunto.

Käytä ainoastaan pistokkeita, jotka täyttävät turvallisuusmääräykset.



2.4 Käyttöönotto

Kytkenät puikkohitsaukseen (MMA)



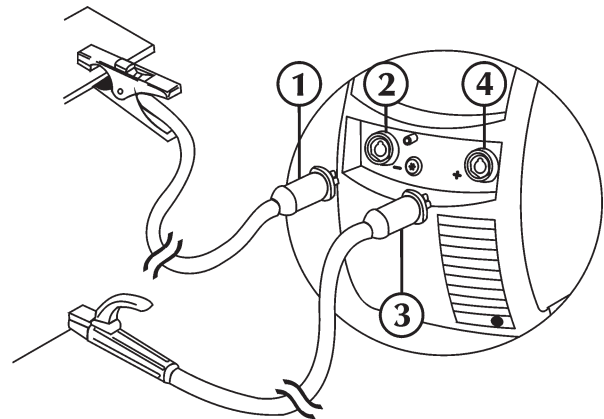

Liittäminen kuvan mukaan antaa tulokseksi vastanaisuudella tapahtuvan hitsauksen. Jotta voidaan hitsata negatiivisilla navoilla, on tarpeen tehdä kytkentä käänteisesti.

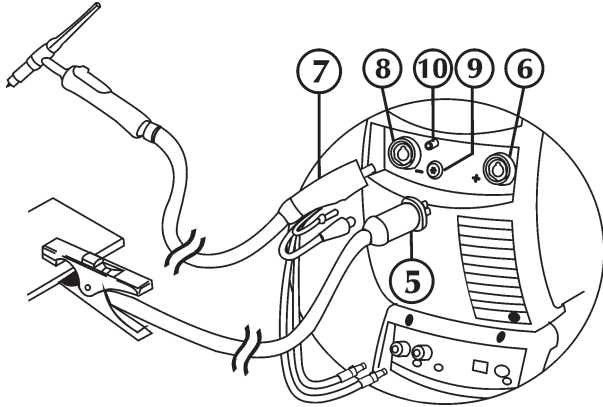

- Kiinnitä maadoituskiinnikkeen (1) liitin virtalähteen miinusnapaan (-) (2).
- Kiinnitä elektrodipuikkopihdin (3) liitin virtalähteen plusnapaan (+) (4).

Kytännät TIG-hitsaukseen



- Kiinnitä maadoituskiinnikkeen (5) liitin virtalähteen plusnaapaan (+) (6).
- Kiinnitä TIG-polttimen liitin (7) virtalähteen poltinliittimeen (8).
- Kiinnitä kaasupullon letku takaosan kaasuliitäntään.
- Kytke polttimen signaalikaapeli sille tarkoitettuun liittimeen (9).
- Kytke polttimen kaasuletku sille tarkoitettuun yhteeseen/liittimeen (10).
- Kiinnitä polttimen jäähdytysaineen takaisinvirtausletku (punainen) liitäntään/kytkentään (punainen - symboli .
- Kiinnitä polttimen jäähdytysaineen syöttöletku (sininen) liitäntään/kytkentään (sininen - symboli .

3 LAITTEEN ESITTELY

3.1 Yleistä

URANOS 2200 TLH ovat vakiovirta-vaihtosuuntaajia, jotka on kehitetty elektrodi- (MMA), TIG DC- (tasavirta) hitsaukseen. Ne ovat täysin digitaalisia moniprosessorijärjestelmiä (tietojen käsittely DSP:ssä ja tiedonsiirto CAN-väylän kautta) ja täyttävät optimaalisesti useimpien hitsaussovellusten asettamat vaatimukset.

3.2 Etuohjauspaneeli

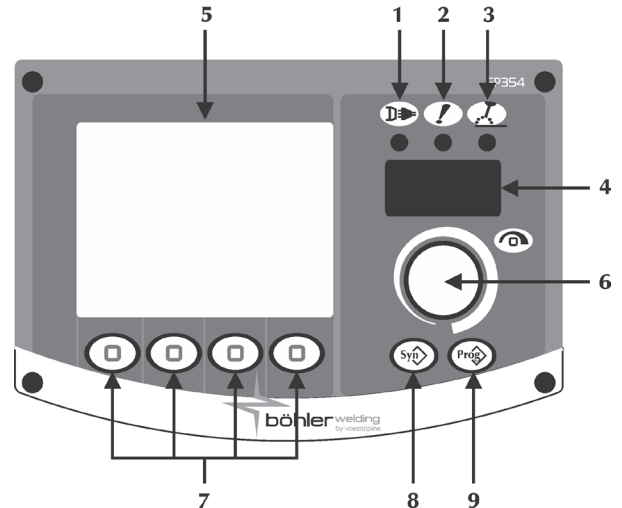

1 Käyttöjännite



Ilmaisee, että laite on kytketty verkkojännitteeseen ja jännite on päällä.

2 Yleishälytys



Ilmaisee mahdollisen suojalaitteiden laukeamisen, esimerkiksi lämpösuoja (katso kappale "Hälytyskoodit").

3 Virta päällä



Ilmaisee jännitteen olemassaolon laitteen lähtöliitäntöissä.

4 7-segmentinäyttö

Mahdollistaa hitsauskoneen parametrien näytön käynnistyksen aikana, asetusten, virta- ja jännitelukemien näytön hitsauksen aikana sekä hälytysten ilmaisun.

5 LCD-näyttö

Mahdollistaa hitsauskoneen parametrien näytön käynnistyksen aikana, asetusten, virta- ja jännitelukemien näytön hitsauksen aikana sekä hälytysten ilmaisun. Mahdollistaa toimintojen välittömän näytön.

6 Pääsääövipu



Mahdollistaa hitsausvirran portaattoman säädön. Mahdollistaa pääsyn asetustilaan hitsausparametrien valintaa ja asettamista varten.

7 Prosessit/toiminnot

Mahdollistaa eri järjestelmätoimintojen valinnan (hitsausprosessi, hitsaustila, virtapulssi, graafinen tila jne.).

8 Ei käytetty



9 Ohjelmat



Mahdollistaa 64 hitsausohjelman tallennuksen ja hallinnan. Käyttäjä voi mukauttaa ohjelmia tarpeen mukaan.

3.3 Päänäyttö

Mahdollistaa järjestelmän ja hitsausprosessin säädön, ja näyttää tärkeimmät asetukset.

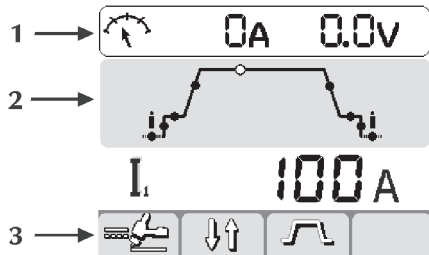

1 Mittaukset

Hitsauksen aikana virran ja jännitteen todelliset mittausarvot voidaan lukea LCD-näytöltä.

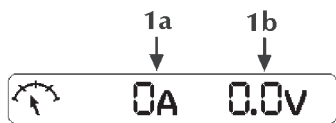

1a Hitsausvirta
1b Hitsausjännite

2 Hitsausparametrit

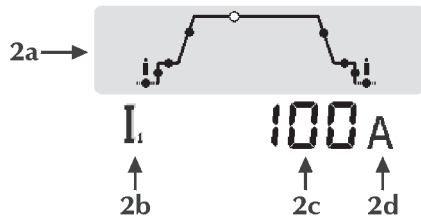

2a Hitsausparametrit
Valitse haluttu parametri painamalla säätönupin painiketta.
Säädä valitun parametrin arvo kiertämällä säätönuppia.
2b Parametrin kuvake
2c Parametrin arvo
2d Parametrin mittayksikkö

3 Toiminnot

Mahdollistaa prosessin tärkeimpien toimintojen ja hitsausmenetelmien asettamisen.

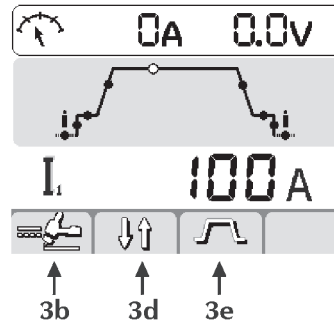
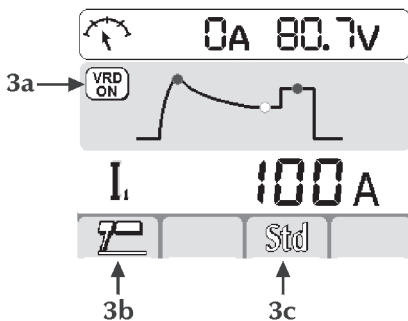

3a Jännitteenalennin VRD



Näyttää, että laitteen tyhjäkäyntijännitettä säädetään.

3b Mahdollistaa hitsausprosessin valinnan



MMA



TIG DC

3c Synergia

Voidaan asettaa paras valokaaren dynamiikka valitsemalla elektrodityyppi:

STD Emäksinen/Rutiili

CLS Selluloosa

CrNi Teräs

Alu Alumiini

Cast iron Valurauta

Kaaren oikean dynamiikan valinta mahdollistaa Maksimihyödyn saamisen laitoksen potentiaalista parhaan mahdollisen hitsaustehon saavuttamiseksi.

Täydellistä hitsattavuutta käytettävällä elektrodilla ei voida taata (hitsattavuus riippuu tarvikkeiden laadusta ja niiden säilytyksestä, käyttö- ja hitsausolosuhteista, useista mahdollisista käyttökohteista jne.).

3d Mahdollistaa hitsausmenetelmän valinnan



2 vaihetta



4 vaihetta



Bilevel

3e Virran pulssitus



VAKIOvirta



PULSSIVirta



Fast Pulse

3.4 Set up

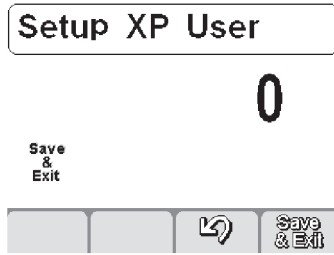

Sen avulla voidaan suorittaa lisäparametrien asetus ja säätö hitsauslaitteen käytön helpottamiseksi ja tarkentamiseksi.

Set up parametrit on järjestetty valitun hitsausmenetelmän mukaisesti, ja niillä on numeerinen koodi.

Set up parametrien valikkoon päästään painamalla kooderi-näppäintä 5 sekunnin ajan.

Halutun parametrien valinta ja säätö: tapahtuu kääntämällä kooderia kunnes parametrien numeerinen koodi saadaan näyttöön. Kun nyt painetaan kooderi-näppäintä, saadaan näyttöön valitun parametrien asetusarvo ja säätö.

Poistuminen set up'ista: "säätö" lohkoista poistutaan painamalla uudelleen kooderi-näppäintä.

Set up'ista poistutaan siirtymällä parametriin "0" (tallenna ja poistu) sekä painamalla kooderi-näppäintä.

Set up parametrien luettelo (MMA)

0 Tallenna ja poistu

Save & Exit Sen avulla voidaan tallentaa muutokset ja poistua set up'ista.

1 Reset

Res Sen avulla kaikki parametrit voidaan asettaa uudelleen Oletusihin.

3 Hot start

A Kuumakäynnistyksen (Hot start) arvon säätö puikkohitsauksessa. Sillä saadaan "kuuma" käynnistys kaaren sytytysvaiheessa, mikä helpottaa aloitustoimenpiteitä. Parametrien asetus prosentteina (%) hitsausvirrasta. Minimi Off, Max 500%, Oletus 80%

7 Hitsausvirta

I Hitsausvirran säätö. Parametrien asetus Ampereissa (A). Minimi 3A, Max I_{max}, Oletus 100A

8 Arc force

L Kaaritehon (Arc force) arvon säätö puikkohitsauksessa. Sen avulla hitsauksessa saadaan energinen dynaaminen vastus, mikä tekee hitsaamisen helpoksi. Kaarivoiman arvon lisääminen vähentää elektrodin tarttumisriskiä. Parametrien asetus prosentteina (%) hitsausvirrasta. Minimi Off, Max 500%, Oletus 30%

204 Dynamic power control (DPC)

V Mahdollistaa halutun V/I-käyrän valinnan.

I = C Vakiovirta

Kaaren korkeuden lisäämisellä tai vähentämisellä ei ole vaikutusta vaadittavaan hitsausvirtaan.



Emäksinen, Rutiili, Haponkestävä puikko, Teräs, Valurauta

1 ÷ 20* Laskevan rampin ohjaus

Kaaren korkeuden lisääminen aiheuttaa hitsausvirran pienenemisen (ja päinvastoin) annetun arvon mukaisesti välillä 1 - 20 ampeeria voltille.

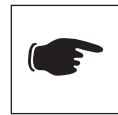

Selluloosa, Alumiini

P = C* Vakioiteho

Kaaren korkeuden lisääminen aiheuttaa hitsausvirran pienenemisen (ja päinvastoin) seuraavan kaavan mukaisesti: V.I = K.

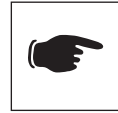

Selluloosa, Alumiini

312 Valokaaren irrotusjännite



Voidaan asettaa jännitteen arvo, jossa sähköinen valokaari sammuu.

Helpottaa toimintoja eri olosuhteissa. Esimerkiksi piste-hitsausvaiheessa, valokaaren alhaisen irrotusjännitteen ansiosta liekki sammuu vähemmän elektrodin irtaantuessa kappaleesta. Näin roiskeet, palamiset ja kappaleen hapettuminen ovat vähäisempiä.

Korkeaa jännitettä vaativia elektrodeja käytettäessä, tulee sen sijaan asettaa korkea raja, jotta valokaari ei sammu hitsauksen aikana.



Älä koskaan aseta generaattorin tyhjäkäyntijännitettä korkeampaa irrotusjännitettä.

Parametrien asetus Volteissa (V).

Minimi 0V, Maksimi 99.9V, Oletus 57V

500



Mahdollistaa halutun graafisen käyttöliittymän valinnan:

XE (Easy-toiminto)

XA (Advanced-toiminto)

XP (Professional-toiminto)

Mahdollistaa pääsyn korkeammille asetustasoille:

USER: käyttäjä

SERV: huolto

vaBW: vaBW

551



Lock/unlock

Mahdollistaa paneelin säätimien lukitsemisen ja salasanan asettamisen (katso kappale "Lukitus/vapautus").

552



Summerin ääni

Summerin äänen säätö.

Minimi Off, Maksimi 10, Oletus 5

553



Kontrasti

Näytön kontrastin säätö.

Minimi 0, Maksimi 50

601



Säätöaskel

Mahdollistaa parametrien säädön käyttäjän haluamin säätöaskelin.

Minimi 1, Maksimi I_{max}, oletus 1

602



Ulkoisen parametrien CH1, CH2, CH3, CH4

Mahdollistaa ulkoisen parametrien 1 hallinnan (minimi-arvo, Maksimi-arvo).

(Katso kappale "Ulkoisten säätimien hallinta").

751



Virtalukema

Mahdollistaa hitsausvirran todellisen arvon näytön.

752



Jännitelukema

Mahdollistaa hitsausjännitteen todellisen arvon näytön.

Set up parametrien luettelo (TIG)

0 Tallenna ja poistu



Sen avulla voidaan tallentaa muutokset ja poistua set up'ista.

1 Reset



Sen avulla kaikki parametrit voidaan asettaa uudelleen Oletusihin.

2 Kaasun esivirtaus



Sen avulla voidaan asettaa ja säätää kaasun virtaus ennen valokaaren sytytystä.

Sen avulla voidaan ladata kaasu polttimeen ja valmistella työskentelytila hitsausta varten.

Minimi 0.0 sek., Max 99.9 sek., Oletus 0.1 sek.

3 Alkuvirta



Mahdollistaa hitsauksen aloitusvirran säätelyä.

Mahdollistaa korkeamman tai matalamman sulalämpötilan valinnan välittömästi varokaaren syttymisen jälkeen.

Parametriasetus: ampeeria (A) - prosenttia (%).

Minimi 3A-1%, Max I_{max}-500%, Oletus 50%

5 Alkuvirran aika



Mahdollistaa alkuvirran pitoajan asettamisen.

Parametriasetus: sekuntia (s).

Minimi off, Max 99.9 sek., Oletus off

6 Slope up



Voidaan asettaa asteittainen nousu ensiövirran ja hitsausvirran välille. Parametrin asetus sekunneissa (s).

Minimi off, Max 99.9 sek., Oletus off

7 Hitsausvirta



Hitsausvirran säätö.

Parametrin asetus Ampereissa (A).

Minimi 3A, Max I_{max}, Oletus 100A

8 Kaksitasoinen virta (bilevel)



Kaksitasoisen virran säätö bilevel-hitsausmuodossa.

Polttimen liipasimen ensimmäinen painallus saa aikaan kaasun esivirtauksen, valokaaren syttymisen sekä hitsauksen ensiövirralla.

Kun liipasin vapautetaan ensimmäisen kerran, saadaan kasvu "I1" virralle. Jos hitsaaja painaa liipasinta ja vapauttaa sen taas nopeasti, siirrytään "I2":een; painamalla ja vapauttamalla liipasinta nopeasti, siirrytään taas "I1":een, j.n.e. Kun liipasinta painetaan kauemmin, saadaan aikaan sen virran kasvu, joka johtaa lopulliseen virtaan.

Kun liipasin vapautetaan, valokaari sammuu, kun taas kaasun virtaus jatkuu jälkivirtauksen ajan.

Parametriasetus: ampeeria (A) - prosenttia (%).

Minimi 3A-1%, Max I_{max}-500%, Oletus 50%

10 Kantavirta



kantavirran säätö pulssihitsauksessa ja fast pulse toiminnossa.

Parametrin asetus Ampereissa (A).

Minimi 3A-1%, Max. hitsausvirta-100%, Oletus 50%

12 Pulssitaajuus



Mahdollistaa pulssitilan aktivoiminnan.

Mahdollistaa pulssitaajuuden säädön.

Mahdollistaa paremmat tulokset hitsattaessa ohuita materiaaleja ja esteettisesti paremman hitsipalon ulkonäön.

Parametriasetus: hertsiä (Hz)

Minimi 0.1Hz, Max 25Hz, Oletus off

13 Pulssin päälläolosuhde



Mahdollistaa työjakson säädön pulssihitsauksessa.

Mahdollistaa huippuvirran ylläpitämisen lyhyen tai pitemmän ajan.

Parametriasetus: prosenttia (%).

Minimi 1%, Max 99%, Oletus 50%

14 Fast Pulse frequency (TIG DC)



Mahdollistaa pulssitaajuuden säädön.

Mahdollistaa sähköisen valokaaren paremman kohdistamisen ja vakauden.

Parametriasetus: kilohertsiä (kHz).

Minimo 0.02kHz, Massimo 2.5kHz, Default off

15 Pulssi-slope



Mahdollistaa ramppiajan asetuksen pulssihitsauksessa.

Mahdollistaa jouhean siirtymisen huippuvirran ja perusvirran välillä, jolloin hitsauskaaren voimakkuutta voidaan säätää lähes portaattomasti.

Parametriasetus: prosenttia (%).

Minimi off, Max 100%, Oletus off

16 Slope down



Voidaan asettaa asteittainen lasku hitsausvirran ja lopetusvirran välille.

Parametrin asetus sekunneissa (s).

Minimi off, Max 99.9 sek., Oletus off

17 Lopetusvirta



Lopetusvirran säätö.

Parametrin asetus Ampereissa (A).

Minimi 3A-1%, Max I_{max}-500%, Oletus 10A

19 Lopetusvirran aika



Mahdollistaa loppuvirran pitoajan asettamisen.

Parametriasetus: sekuntia (s).

Minimi off, Max 99.9 sek., Oletus off

20 Kaasun jälkivirtaus



Kaasun virtauksen säätö hitsaustapahtuman lopussa.

Parametrin asetus sekunneissa (s).

Minimi 0.0 sek., Max 99.9 sek., Oletus synergia

203 TIG-sytytys (HF)



Mahdollistaa kaaren halutun sytytystavan valinnan.

Päällä=HF START, Off= LIFT START, Oletus HF START

204 Kiinnihitsaus



Sen avulla voidaan käynnistää "kiinnihitsaus" ja määrittellä hitsausaika.

Mahdollistaa hitausprosessin ajoituksen.

Parametriasetus: sekuntia (s).

Minimi off, Max 99.9 sek., Oletus off

205 Uudelleenkäynnistys



Mahdollistaa uudelleenkäynnistystoiminnon aktivoiminnan.

Mahdollistaa kaaren välittömän sammuttamisen ramppijakson aikana tai hitsausjakson käynnistämisen uudelleen.

0=Off, 1=päällä, Oletus päällä

206 Heftaus (TIG DC)



Mahdollistaa kaaren sytyttämisen pulssimuotoisella virralla ennen ennalta määriteltujen hitsausta koskevien ehtojen automaattista voimaantuloa.

Mahdollistaa suuremman nopeuden ja tarkkuuden osien tartuntahitsauksessa.

Parametriasetus: sekuntia (s).

Minimi 0.1 sek., Max 25.0 sek., Oletus off

500 Mahdollistaa halutun graafisen käyttöliittymän valinnan:



XE (Easy-toiminto)

XA (Advanced-toiminto)

XP (Professional-toiminto)

Mahdollistaa pääsyn korkeammille asetustasoille:

USER: käyttäjä

SERV: huolto

vaBW: vaBW

551 Lock/unlock



Mahdollistaa paneelin säätimien lukitsemisen ja salasanan asettamisen (katso kappale "Lukitus/vapautus").

552 Summerin ääni



Summerin äänen säätö.

Minimi Off, Maksimi 10, Oletus 5

553 Kontrasti

Näytön kontrastin säätö.
Minimi 0, Maksimi 50

601 Säätöaskel (U/D)

Up-down painikkeiden vaihtoaskelen säätö.
Minimi Off, Maksimi MAX, Oletus 1

602 Ulkoinen parametri CH1, CH2, CH3, CH4

Mahdollistaa ulkoisen parametrin 1 hallinnan (minimi-arvo, Maksimiarvo, Oletus, valittu parametri).
(Katso kappale "Ulkoisten säätimien hallinta").

606 U/D torch

Mahdollistaa ulkoisen parametrin (U/D) hallinnan.
0=Off, 1=A

751 Virtalukema

Mahdollistaa hitsausvirran todellisen arvon näytön.

752 Jännitelukema

Mahdollistaa hitsausjännitteen todellisen arvon näytön.

801 Suojarajat

Mahdollistaa varoitusrajojen ja suojarajojen asettamisen.
Mahdollistaa eri hitsausvaiheiden tarkan säädön (katso kappale "Suojarajat").

3.5 Ohjelmanäyttö

1 Yleistä

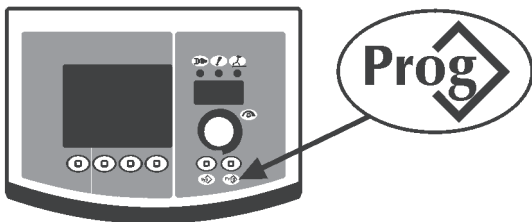

Mahdollistaa 64 hitsausohjelman tallennuksen ja hallinnan. Käyttäjä voi mukauttaa ohjelmia tarpeen mukaan.

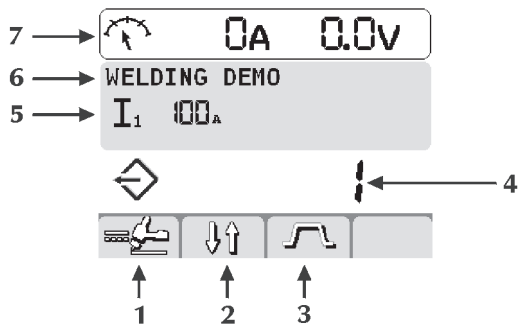

- 1 Valitun ohjelman prosessi
- 2 Hitsausmenetelmät
- 3 Virran pulssitus
- 4 Valitun parametrin numero
- 5 Valitun ohjelman pääparametrit
- 6 Valitun ohjelman kuvaus
- 7 Mittaukset

2 Ohjelman tallennus

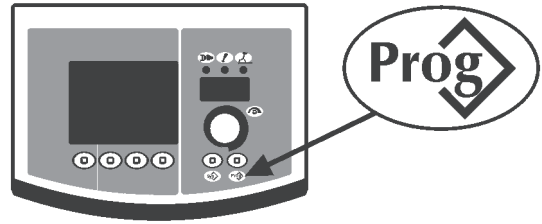

Siirry ohjelman tallennusvalikkoon ("program storage") painamalla painiketta **Prog** yli sekunnin ajan.

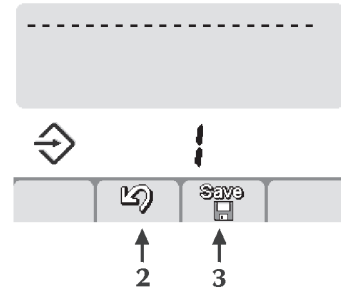

Valitse haluttu ohjelma (tai tyhjä muistipaikka) kiertämällä säätönuppia.

Ohjelma tallennettu

----- Muisti tyhjä

Peruuta toiminto painamalla painiketta (2) .

Tallenna valitun ohjelman kaikki nykyiset asetukset painamalla painiketta (3) .

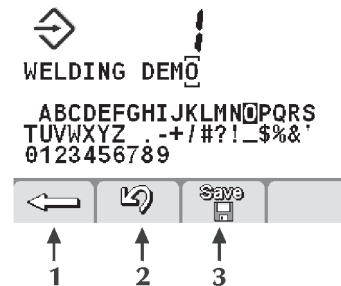



Syötä ohjelman kuvaus.

- Valitse haluttu kirjain säätönuppia kiertämällä.
- Tallenna haluttu kirjain säätönupin painikkeella.
- Peruuta edellinen kirjain painamalla painiketta (1) .

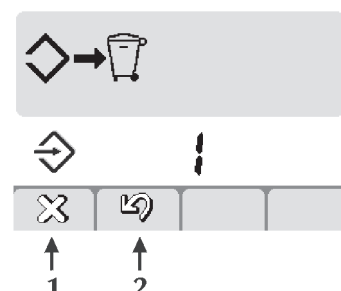
Peruuta toiminto painamalla painiketta (2) .
Vahvista toiminto painamalla painiketta (3) .



Uuden ohjelman tallentaminen jo varattuun muisti-
paikkaan vaatii ensin kyseisen muistipaikan poistamisen
muistista.

Peruuta toiminto painamalla painiketta (2) .
Poista valittu ohjelma painamalla painiketta (1) .
Jatka tallennusmenettelyä.

3 Ohjelman hakeminen

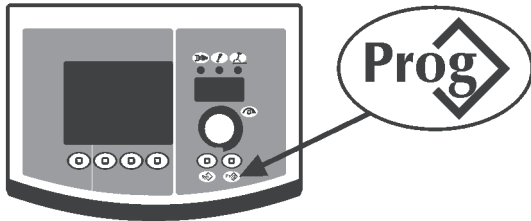

Hae 1. olemassa oleva ohjelma painamalla painiketta
Prog.

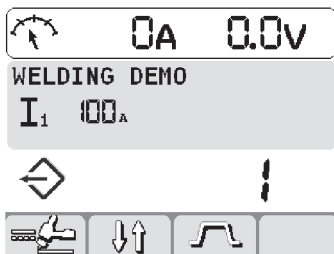

Valitse haluttu ohjelma painamalla painiketta **Prog**.
Valitse haluttu ohjelma säätönuppia kiertämällä.

Vain muistipaikat, joissa on ohjelma, näkyvät näytöllä;
tyhjät paikat ohitetaan automaattisesti.

4 Ohjelman peruutus

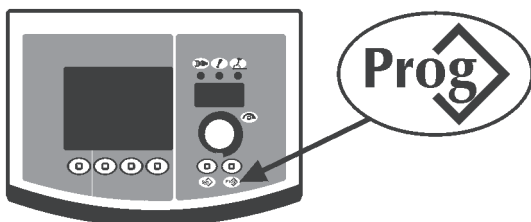

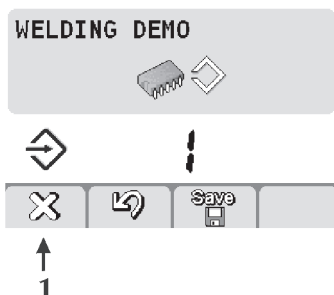

Siirry ohjelman tallennusvalikkoon ("program storage")
painamalla painiketta **Prog** yli sekunnin ajan.

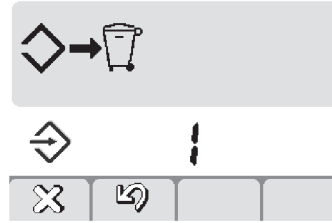

Valitse haluttu ohjelma säätönuppia kiertämällä.
Poista valittu ohjelma painamalla painiketta (1) .

Peruuta toiminto painamalla painiketta (2) .



Vahvista toiminto painamalla painiketta (1) .
Peruuta toiminto painamalla painiketta (2) .

3.6 Käyttöliittymän mukauttaminen

1 7-segmentinäytön mukauttaminen

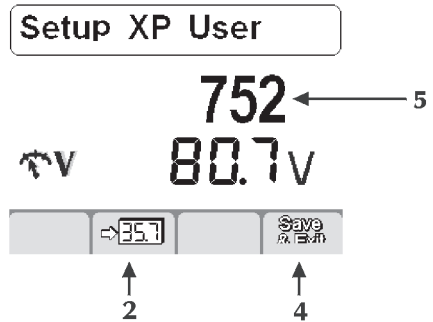

Siirry set-up-tilaan painamalla säätönupin painiketta
vähintään 5 sekunnin ajan.

Valitse tarvittava parametri kiertämällä säätönuppia,
kunnes parametri näkyy keskeisessä ruudussa (5).

Tallenna valittu parametri 7-segmentinäyttöön paina-
malla painiketta (2) .





















Tallenna ja poistu nykyiseltä näytöltä painamalla paini-
kettä (4) .

Oletus I1

3.7 Käyttöliittymän mukauttaminen

Mahdollistaa parametrien mukauttamisen päävalikossa.

- 500 Mahdollistaa halutun graafisen käyttöliittymän valinnan:
XE (Easy-toiminto)
XA (Advanced-toiminto)
XP (Professional-toiminto)

	PROSESSIN	PARAMETRE
XE	MMA	I ₁
	TIG DC	I ₁ I ₂   
XA	MMA	I ₁    
	TIG DC	I ₁ I ₂    
XP	MMA	I ₁    
	TIG DC	 I ₁ I ₂    

3.8 Lukitus/vapautus

Mahdollistaa ohjauspaneelista tehtävien asetusten lukitsemisen salasanalla.

Siirry set-up-tilaan painamalla säätönupin painiketta vähintään 5 sekunnin ajan.

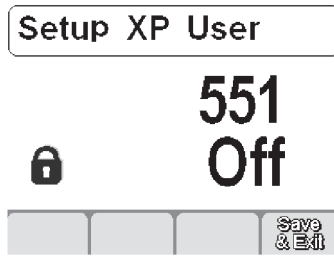

Valitse tarvittava parametri (551) kiertämällä säätönuppia, kunnes parametri näkyy keskimmaisessä ruudussa.

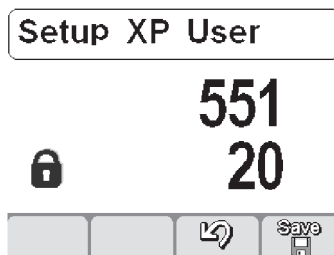

Aktivoi valitun parametrin säätö painamalla säätönupin painiketta.

Aseta numerokoodi (salasana) kiertämällä säätönuppia.

Vahvista muutos painamalla säätönupin painiketta.

Tallenna ja poistu nykyiseltä näytöltä painamalla painiketta (4)



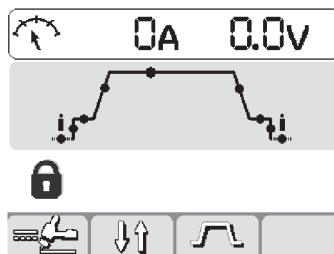

Lukitun ohjauspaneelin toimintojen käyttöyritys tuo näkyviin erityisen näytön.

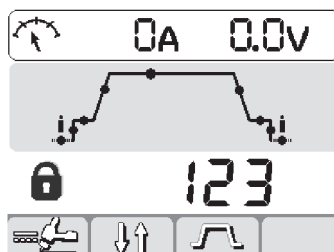

- Voit vapauttaa toiminnot tilapäisesti (5 minuutiksi) antamalla oikean salasanan säätönuppia kiertämällä.

Vahvista muutos painamalla painiketta säätönuppia.

Setup XP User



- Voit vapauttaa ohjauspaneelin kokonaan siirtymällä set-up-tilaan (seuraa edellä annettuja ohjeita) ja palauttamalla parametrin 551 arvoksi "off".

Vahvista muutokset painamalla painiketta (4) 

3.9 Ulkoisten säätimien hallinta

Mahdollistaa ulkoisten laitteiden (RC, poltin...) hitsausparametrien hallintatavan asettamisen.

Setup XP User

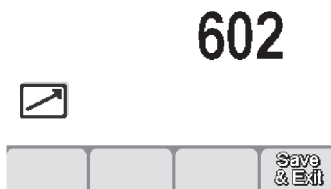

Siirry set-up-tilaan painamalla säätönupin painiketta vähintään 5 sekunnin ajan.

Valitse tarvittava parametri (602) kiertämällä säätönuppia, kunnes parametri näkyy keskimmaisessä ruudussa.

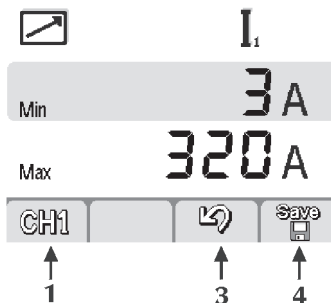

Siirry "Ulkoisten säätimien hallinta" -näytölle painamalla säätönupin painiketta.

Valitse haluttu parametri (CH1, CH2, CH3, CH4) painamalla painiketta (1).

Valitse haluttu parametri (valitse parametri - Min-Max) painamalla säätönupin painiketta.

Säädä haluttu parametri (valitse parametri - Min-Max) kiertämällä säätönuppia.

Tallenna ja poistu nykyiseltä näytöltä painamalla painiketta (4)



Peruuta toiminto painamalla painiketta (3) 

3.10 Suojarajat

Mahdollistaa hitsausprosessin hallinnan asettamalla varoitusrajat

⚠ MIN ⚠ MAX ja suojarajat tärkeimmille mitattaville parametreille ⚠ MIN ⚠ MAX :

- I Hitsausvirta
- V Hitsausjännite
- ↻ Automaattinen liike

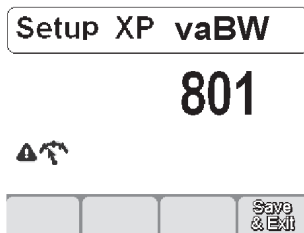

Siirry set-up-tilaan painamalla säätönupin painiketta vähintään 5 sekunnin ajan.

Valitse haluttu parametri (801).

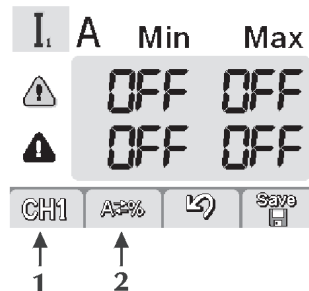

Siirry "Suojarajat"-näytölle painamalla säätönupin painiketta.

Valitse tarvittava parametri painamalla painiketta (1) CH1 .

Valitse suojarajojen asetustapa painamalla painiketta (2) A-% .

A / V Absoluuttinen arvo
% Prosenttiarvo

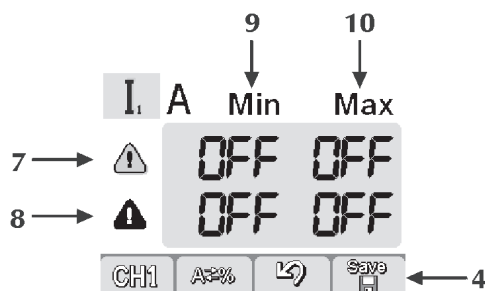

7 Varoitusrajojen rivi

8 Hälytysrajojen rivi

9 Minimiarvojen sarake

10 Maksimiarvojen sarake

Valitse haluamasi ruutu painamalla säätönupin painiketta (valittu ruutu vaihtuu käänteisen väriseksi).

Säädä valitun parametrin taso kiertämällä säätönuppia.

Tallenna ja poistu nykyiseltä näytöltä painamalla painiketta (4)



⚠ E 05 A↑



Jonkin varoitusrajan ylittyminen aiheuttaa ohjauspaneeliin visuaalisen ilmoituksen.

Jonkin varoitusrajan ylittyminen aiheuttaa ohjauspaneeliin visuaalisen ilmoituksen ja hitsaustoiminnot keskeytyvät välittömästi.

On mahdollista asettaa hitsaussuodattimien alku ja loppu, jotta virhesignaalit saadaan estettyä kaaren sytytyksen ja sammutuksen aikana (katso kappale "Set up" - parametrit 802-803-804).

3.11 Hälytysnäyttö

Mahdollistaa hälytyksen kuittaamisen ja kertoo tärkeimmät tiedot ilmenneen ongelman poistamisen avuksi.

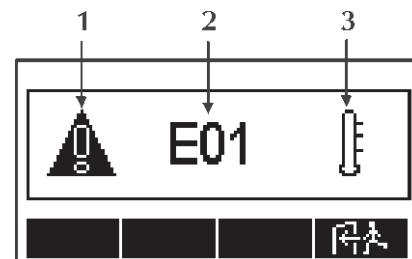

1 Hälytyskuvake



2 Hälytyskoodi

E01

3 Hälytyksen tyyppi



Hälytyskoodit

E01, E02, E03 Lämpötilahälytys



E10 Tehomodulin hälytys



E11, E19 Järjestelmän konfigurointihälytys



E13 Tietoliikennehälytys (FP)



E14, E15, E18 Ohjelma ei voimassa -hälytys















E17 Tietoliikennehälytys (μP-DSP)













E20 Muistivirheen hälytys







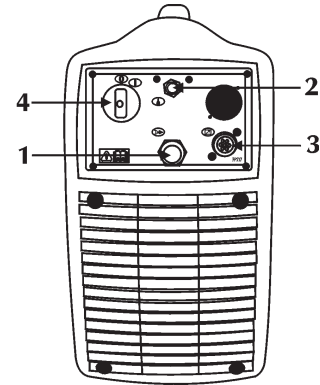

E21	Hälytys datan menetyksestä
	
E22	Tietoliikennehälytys (DSP)
	
E27	Muistivirheen hälytys ()
	
E28	Muistivirheen hälytys ()
	
E29	Ei-yhteensopivien mittausten hälytys
	
E30	Tietoliikennehälytys (HF)
	
E38	Alijännitehälytys
	
E39, E40	Järjestelmän tehonsyötön hälytys
	
E43	Hälytys jäähdytysnesteen puutteesta
	
E99	Yleishälytys
	

Suojarajojen koodit

E54	Virtaraja ylittynyt (hälytys)
	
E62	Virtaraja ylittynyt (varoitus)
	
E55	Virtaraja ylittynyt (hälytys)
	
E63	Virtaraja ylittynyt (varoitus)
	
E56	Jänniteraja ylittynyt (hälytys)
	
E64	Jänniteraja ylittynyt (varoitus)
	
E57	Jänniteraja ylittynyt (hälytys)
	
E65	Jänniteraja ylittynyt (varoitus)
	
E70	Ei-yhteensopiva "VAROITUS" hälytys
	
E71	Jäähdytysnesteen yläämpötilahälytys
	



3.12 Takapaneeli

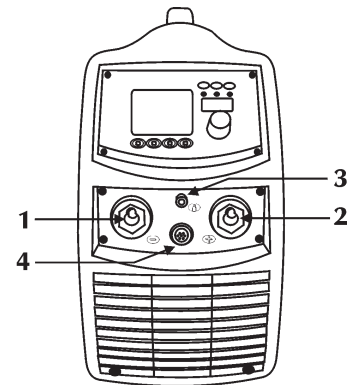

- 1 Syöttökaapeli**
 Syöttökaapelin avulla laite liitetään sähköverkkoon virransyöttöä varten.
- 2 Kaasuliitäntä**

- 3 Signaalikaapelin (CAN-BUS) (RC) tuloliitäntä**

- 4 Pääkytkin**
 Kytkee verkkovirran hitsauskoneeseen.
 Kytkimessä on kaksi asentoa, "O" pois kytketty ja "I" päälle kytketty.

3.13 Liitäntäpaneeli



- 1 Negatiivinen liitäntä**
 Maakaapelin kytkentä puikkohitsauksessa tai polttimen kytkentä TIG-hitsauksessa.
- 2 Positiivinen liitäntä**
 Elektrodipolttimen kytkentä MMA-hitsauksessa tai maakaapelin kytkentä TIG-hitsauksessa.
- 3 Kaasuliitäntä**

- 4 Signaalikaapelin (Hitsauksessa TIG) tuloliitäntä**

4 LISÄVARUSTEET

4.1 Yleistä

Kun RC kaukosäädin liitetään generaattoreissa olevaan liittimeen, sen toiminta aktivoituu. Liitäntä voidaan suorittaa myös laitteen ollessa käynnissä.

RC kaukosäätimen ollessa kytkettynä, voidaan generaattorin ohjauspaneelista suorittaa kaikkia muutoksia. Generaattorin ohjauspaneelissa tehdyt muutokset siirtyvät myös RC kaukosäätimeen ja päinvastoin.

4.2 Kaukosäädin RC 100



RC 100 kaukosäätimen avulla voidaan hitsausvirtaa ja -jännitettä säätää ja saada ne näyttöön.

“Katso lisätietoja käyttöohjekirjasta”.

4.3 Polkimella toimiva kauko-ohjain RC 120 TIG-hitsausta varten

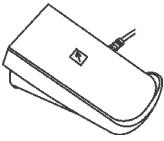

Kun generaattori on kommutoitu muotoon “ULKOINEN OHJAUS”, poistovirtaa voidaan muuttaa minimi- ja Maksimiarvojen välillä olevalla arvolla (voidaan asettaa SETUP’ista), muuttamalla polkimella olevan jalan ja polkimen alaosan välistä kulmaa. Aivan kevytkin painallus saa mikrokytkimen lähettämään hitsaustapahtuman alkamisen signaalin.

4.4 Kauko-ohjain RC 180

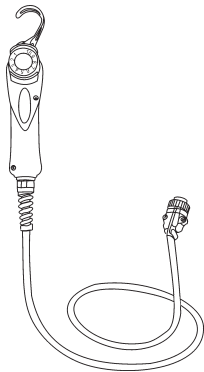

Tämän laitteen avulla voidaan tarvittavan virran määrää muuttaa kauempana laitteesta, keskeyttämättä hitsaustoimenpidettä ja työaluelta poistumatta.

“Katso lisätietoja käyttöohjekirjasta”.

4.5 Kaukosäädin RC 200



RC 200 kaukosäätimen avulla voidaan lukea ja muuttaa kaikkia niitä parametrejä, jotka ovat luettavissa ja muuteltavissa sen generaattorin ohjauspaneelissa, johon se on kytketty.

“Katso lisätietoja käyttöohjekirjasta”.

4.6 ST... sarjan polttimet

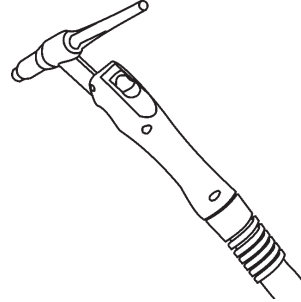

“Katso lisätietoja käyttöohjekirjasta”.

4.7 ST...U/D sarjan polttimet

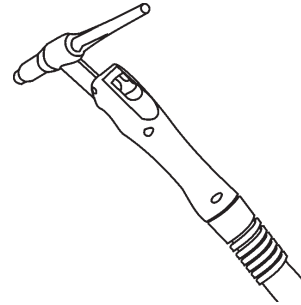

U/D sarjan polttimet ovat digitaalisia TIG polttimia, joiden avulla voidaan tarkistaa tärkeimmät hitsausparametrit:

- hitsausvirta
- ohjelmien uudelleenlataus

(Katso kappale “Set up”).

“Katso lisätietoja käyttöohjekirjasta”.

4.8 ST...DIGITIG sarjan polttimet

4.8.1 Yleistä

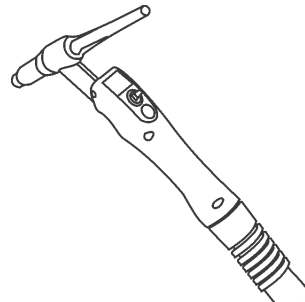

DIGITIG sarjan polttimet ovat digitaalisia TIG polttimia, joiden avulla voidaan tarkistaa tärkeimmät hitsausparametrit:

- hitsausvirta
 - ohjelmien uudelleenlataus
- Parametreja 3-4 voidaan mukauttaa.

(Katso kappale “Set up”).

“Katso lisätietoja käyttöohjekirjasta”.

5 HUOLTO



Laitteessa tulee suorittaa normaalihuolto valmistajan antamien ohjeiden mukaisesti.

Huoltotoimia voi tehdä vain niihin pätevyitynyt henkilö. Kun laite on toimiva, kaikki laitteen suoja- ja lukut on suljettava.

Laitteessa ei saa suorittaa minkäänlaisia muutoksia. Estä metallipölyä kasaantumasta lähelle tuuletusaukkoja tai niiden päälle.



Irrota laite sähköverkosta ennen huoltotoimenpiteitä.



Suorita seuraavat määräaikaisten tarkastukset virtalähteelle:

- puhdista virtalähde sisältä matalapaineisella paineilmasuihkulla ja pehmeällä harjalla.
- tarkista sähköiset kytkennät ja kytkentäkaapelit.

Poltinkomponentin, puikon pitimen ja/tai maattokaapeleiden huoltoon tai vaihtoon:



Tarkista komponenttien lämpötila ja tarkista etteivät ne ole ylikuumentuneet.



Käytä aina turvallisuusmääräysten mukaisia suojakäsineitä.



Käytä aina sopivia ruuviavaimia ja työkaluja.

Ellei huoltoa suoriteta, kaikkien takuiden voimassaolo lakkaa eikä valmistaja vastaa aiheutuneista vahingoista.

6 VIANMÄÄRITYS JA RATKAISUT



Ainoastaan ammattitaitoiset teknikot saavat suorittaa laitteen mahdolliset korjaus- tai osien vaihtotoimenpiteet.

Takuun voimassaolo lakkaa, mikäli valtuuttamattomat henkilöt ovat suorittaneet laitteen korjaus- tai osien vaihtotoimenpiteitä.

Laitteeseen ei saa tehdä minkäänlaisia muutoksia.

Valmistaja ei vastaa vahingoista, jotka ovat aiheutuneet siitä, ettei ylläolevia ohjeita ole noudatettu.

Laite ei käynnisty (vihreä merkkivalo ei pala)

Syy Ei jännitettä pistorasiassa.
Toimenpide Suorita tarkistus ja korjaa sähköjärjestelmä.
Käännä ammattitaitoisen henkilön puoleen.

Syy Virheellinen pistoke tai kaapeli.
Toimenpide Vaihda viallinen osa.
Käännä lähimmän huoltokeskuksen puoleen laitteen korjaamista varten.

Syy Linjan sulake palanut.
Toimenpide Vaihda viallinen osa.

Syy Sytytyskytkin viallinen.
Toimenpide Vaihda viallinen osa.
Käännä lähimmän huoltokeskuksen puoleen laitteen korjaamista varten.

Syy Elektroniikka viallinen.
Toimenpide Käännä lähimmän huoltokeskuksen puoleen laitteen korjaamista varten.

Ulostulojännitteen poisjäänti (laite ei hitsaa)

Syy Polttimen liipaisin virheellinen.
Toimenpide Vaihda viallinen osa.
Käännä lähimmän huoltokeskuksen puoleen laitteen korjaamista varten.

Syy Laite on ylikuumentunut (lämpöhälytys – keltainen merkkivalo palaa).
Toimenpide Odota laitteen jäähtymistä sammuttamatta sitä.

Syy Maadoituskytkentä virheellinen.
Toimenpide Suorita maadoituskytkentä oikein.
Katso ohjeet kappaleessa "Käyttöönotto".

Syy Verkkojännite rajojen ulkopuolella (keltainen merkkivalo palaa).
Toimenpide Palauta verkkojännite generaattorin syöttörajoihin.
Suorita laitteen kytkentä oikein.
Katso ohjeet kappaleesta "Kytchentä".

Syy Elektroniikka viallinen.
Toimenpide Käännä lähimmän huoltokeskuksen puoleen laitteen korjaamista varten.

Tehoulostulo virheellinen

Syy Hitsausprosessin virheellinen valinta tai virheellinen valintakytkin.
Toimenpide Valitse oikea hitsausprosessi.

Syy Hitsausparametrien ja toimintojen asetus virheellinen.
Toimenpide Suorita laitteen nollaus ja aseta hitsausparametrit uudelleen.

Syy Virransäätöpotentiometri/kooderi viallinen viallinen.
Toimenpide Vaihda viallinen osa.
Käännä lähimmän huoltokeskuksen puoleen laitteen korjaamista varten.

Syy Verkkojännite rajojen ulkopuolella.
Toimenpide Suorita laitteen kytkentä oikein.
Katso ohjeet kappaleesta "Kytchentä".

Syy Elektroniikka viallinen.
Toimenpide Käännä lähimmän huoltokeskuksen puoleen laitteen korjaamista varten.

Kaaren epävakaisuus

Syy Huono kaasusuojaus.
Toimenpide Säädä oikea kaasun virtaus.
Tarkista, että polttimen hajotin ja kaasusuulake ovat hyväkuntoisia.

Syy Hitsauskaasussa on kosteutta.
Toimenpide Käytä aina hyvälaatuisia tuotteita ja materiaaleja.
Pidä kaasunsyöttöjärjestelmä aina hyvässä kunnossa.

Syy Hitsausparametrit vääriä.
Toimenpide Tarkista huolellisesti hitsauslaite.
Käänny lähimmän huoltokeskuksen puoleen laitteen korjaamista varten.

Riittämätön tunkeutuminen

Syy Hitsauksen suoritustapa vääriä.
Toimenpide Pienennä hitsauksen etenemisnopeutta.

Syy Hitsausparametrit vääriä.
Toimenpide Suurennä hitsausvirtaa.

Syy Reunojen valmistelu vääriä.
Toimenpide Paranna railomuotoa.

Syy Huomattavan kokoiset hitsattavat kappaleet.
Toimenpide Suurennä hitsausvirtaa.

Volframien sulkeuma

Syy Hitsausparametrit vääriä.
Toimenpide Pienennä hitsausvirtaa.
Käytä paksumpaa elektrodia.

Syy Vääriä elektrodi.
Toimenpide Käytä aina hyvälaatuisia tuotteita ja materiaaleja.
Teroita elektrodi oikein.

Syy Hitsauksen suoritustapa vääriä.
Toimenpide Vältä elektrodilla koskemista sulaan.

Huokoisuus

Syy Huono kaasusuojaus.
Toimenpide Säädä oikea kaasun virtaus.
Tarkista, että polttimen hajotin ja kaasusuulake ovat hyväkuntoisia.

Takertuminen

Syy Hitsausparametrit vääriä.
Toimenpide Suurennä hitsausvirtaa.

Syy Hitsauksen suoritustapa vääriä.
Toimenpide Kallista poltinta mahdollisimman paljon kulman suuntaiseksi.

Syy Huomattavan kokoiset hitsattavat kappaleet.
Toimenpide Suurennä hitsausvirtaa.

Reunahaavat

Syy Hitsausparametrit vääriä.
Toimenpide Pienennä hitsausvirtaa.

Syy Hitsauksen suoritustapa vääriä.
Toimenpide Pienennä sivun värähtelyn nopeutta täytettäessä.
Pienennä hitsauksen etenemisnopeutta.

Syy Huono kaasusuojaus.
Toimenpide Käytä hitsattaviin materiaaleihin soveltuvia kaasuja.

Hapettuma

Syy Huono kaasusuojaus.
Toimenpide Säädä oikea kaasun virtaus.
Tarkista, että polttimen hajotin ja kaasusuulake ovat hyväkuntoisia.

Huokoisuus

Syy Öljyinen, maallinen ruosteinen tai likainen työkalupale.
Toimenpide Puhdista kappaleet huolellisesti ennen hitsaamista.

Syy Öljyinen, maallinen, ruosteinen tai likainen lisäaine.
Toimenpide Käytä aina hyvälaatuisia tuotteita ja materiaaleja.
Pidä lisäaine aina hyvässä kunnossa.

Syy Kosteaa lisäaine.
Toimenpide Käytä aina hyvälaatuisia tuotteita ja materiaaleja.
Pidä lisäaine aina hyvässä kunnossa.

Syy Pitkä valokaari.
Toimenpide Pienennä elektrodin ja kappaleen välistä etäisyyttä.

Syy Hitsauskaasussa on kosteutta.
Toimenpide Käytä aina hyvälaatuisia tuotteita ja materiaaleja.
Pidä kaasunsyöttöjärjestelmä aina hyvässä kunnossa.

Syy Huono kaasusuojaus.
Toimenpide Säädä oikea kaasun virtaus.
Tarkista, että polttimen hajotin ja kaasusuulake ovat hyväkuntoisia.

Syy Hitsisulan liian nopea jäähmettyminen.
Toimenpide Pienennä hitsauksen etenemisnopeutta.
Esikuumenna hitsattavat kappaleet.
Suurennä hitsausvirtaa.

Kuumahalkeamat

Syy Hitsausparametrit vääriä.
Toimenpide Pienennä hitsausvirtaa.

Syy Öljyinen, maallinen ruosteinen tai likainen työkalupale.
Toimenpide Puhdista kappaleet huolellisesti ennen hitsaamista.

Syy Öljyinen, maallinen, ruosteinen tai likainen lisäaine.
Toimenpide Käytä aina hyvälaatuisia tuotteita ja materiaaleja.
Pidä lisäaine aina hyvässä kunnossa.

Syy Hitsauksen suoritustapa vääriä.
Toimenpide Suorita toimenpiteet oikeassa järjestyksessä hitsattavan sauman mukaisesti.

Kylmähalkeamat

Syy Kosteaa lisäaine.
Toimenpide Käytä aina hyvälaatuisia tuotteita ja materiaaleja.
Pidä lisäaine aina hyvässä kunnossa.

Syy Hitsattavan liitoksen erikoinen muoto.
Toimenpide Esikuumenna hitsattavat kappaleet.
Suorita jälkilämpökäsittely.
Suorita toimenpiteet oikeassa järjestyksessä hitsattavan sauman mukaisesti.

Jos sinulla on epäselvyyksiä tai ongelmia, älä epäröi ottaa yhteyttä lähimpään huoltokeskukseen.

7 HITSUKSEN TEORIAA

7.1 Puikkohitsaus (MMA)

Reunojen viimeistely

Jotta saavutettaisiin hyvä hitsausauma tulee liitoskappaleiden olla puhtaita liasta ja ruosteesta.

Puikon valinta

Käytettävän hitsauspuikon halkaisija riippuu materiaalin paksuudesta, asennosta, liitoksen tyypistä sekä hitsattavan kappaleen valmistustavasta.

Suuremman läpimitan omaavat hitsauspuikot vaativat suuremman hitsausvirran ja tuottavat paljon lämpöä hitsatessa.

Hitsauspuikon tyyppi	Puikon ominaisuus	Käyttökohde
Rutiilipuikko	Helppo hitsattavuus	Kaikkiin
Haponkestävä puikko	Suuri sulamisnopeus	Tasaisiin
Emäspuikko	Mekaaniset ominaisuudet	Kaikkiin

Hitsausvirran valinta

Hitsauspuikon valmistaja on määrittelee oikean hitsausvirran alueen kullekin puikkotyyppille erikseen. Ohjeet sopivan hitsausvirran raja-arvoista löytyvät hitsauspuikkopakkauksesta.

Valokaaren sytytys ja sen ylläpito

Hitsausvalokaari sytytetään raapimalla hitsauspuikon päätä madoitettuun työkappaleeseen. Hitsauspuikon päätä vedetään pois päin työkappaleesta normaaliin työetäisyyteen heti, kun valokaari on syttynyt.

Hitsauspuikon sytyttämisen helpottamiseksi hitsauskoneessa on toiminto, joka kohottaa hitsausjännitettä hetkellisesti (Hot Start) Kun valokaari on syttynyt, hitsauspuikon sisäosa sulaa ja siirtyy pisaroiden muodossa työkappaleeseen.

Hitsauspuikossa ulompana oleva lisäaineosa kaasuuntuu ja muodostaa suojakaasun ja mahdollistaa korkeatasoisen hitsausauman.

Hitsauskoneessa on toiminto, joka ehkäisee sulan metallin roiskeiden aiheuttaman valokaaren sammumisen (Arc Force).

Siinä tapauksessa, että hitsauspuikko juuttuu kiinni hitsattavaan kappaleeseen tulee oikosulkuvirta vähentää minimiin (antisticking).

Hitsaaminen

Hitsauspuikon kulma työkappaleeseen nähden vaihtelee sen mukaan, kuinka moneen kertaan sauma hitsataan; normaalisti hitsauspuikkoa heilutetaan sauman puolelta toiselle pysähtyen sauman reunalla. Näin vältetään täyteaineen kasautuminen sauman keskelle.

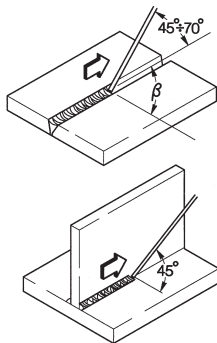

Kuonan poisto

Puikkohitsaukseen sisältyy kuonan poisto jokaisen hitsausvaiheen jälkeen. Kuona poistetaan kuonahakulla ja teräsharjalla.

7.2 TIG-hitsaus (jatkuva kaari)

TIG (Tungsten Inert Gas)-hitsausprosessi perustuu valokaaren sulamattoman hitsauspuikon (tavallisesti puhdasta tai sekoitettua volframia, sulamispiste n. 3370°C) ja työkappaleen välillä.

Hitsaustapahtuma suojataan Argon-suojakaasulla.

Jotta vältetään volframien vaaralliselta syttymiseltä liitoksessa, ei elektrodi saa koskaan päästä kosketukseen hitsattavan kappaleen kanssa. Tämän vuoksi kehitetään HF-generaattorilla suoja, jonka avulla sytytys voi tapahtua sähköisen valokaaren ulkopuolella.

Laitteen avulla valokaari saadaan syttymään jo varsin etäällä työkappaleesta.

Toisenlainen valokaaren sytytys on myös mahdollinen: ns. nostosytytys, joka ei vaadi korkeataajuussytytyslaitetta, vaan lyhyen oikosulun alhaisella virralla puikon ja työkappaleen välille. Kun puikkoa tällöin nostetaan, valokaari syttyy ja hitsausvirta lisääntyy kunnes se saavuttaa oikeat hitsausarvot. Tavanomainen raapaisu-sytytys ei toisaalta takaa korkealuokkaista hitsausauma alussa.

Hitsauslangan loppupään laadun parantamiseksi on hyvä seurata hitsausvirran vähenemistä tarkoin; kaasun tulee myös virrata muutaman sekunnin ajan hitsisulassa valokaaren sammumisen jälkeen.

Monissa työskentelyolosuhteissa on hyvä käyttää kahta valmiiksi asetettua hitsausvirtaa, jolloin voidaan siirtyä helposti yhdestä toiseen (BILEVEL).

Hitsausnapaisuus

Normaali napaisuus (-napa polttimessa)

Edellä mainittua napaisuutta käytetään eniten, sillä tällöin 70% lämmöstä johtuu työkappaleeseen ja hitsauspuikon (1) kuluminen on vähäistä. Em. napaisuudella pystytään hitsaamaan syviä ja kapeita hitsausaumoja nopeasti ja ilman turhaa lämmönmuodostusta. Suurinta osaa hitsattavista materiaaleista hitsataan tätä napaisuutta käyttäen. Poikkeuksen muodostavat alumiini ja sen sekoitteet sekä magnesiumium.

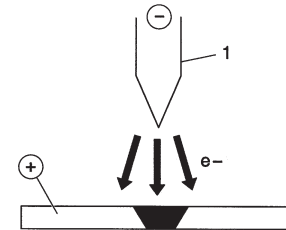

Käänteinen napaisuus (+napa polttimessa)

Käänteistä napaisuutta käytetään hitsattaessa seosmetalleja, joissa on pinnalla korkean sulamispisteen omaavaa hapettumakerros.

Korkeita hitsausvirtoja ei kuitenkaan voida käyttää, koska se aiheuttaisi puikon nopean kulumisen käyttökeltottomaksi.

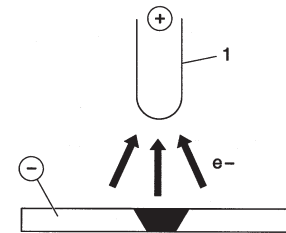

D.C.S.P.-Pulsed (Direct Current Straight Polarity Pulsed)

Yhden jatkuvan vaihtovirran käyttö helpottaa hitsisulan kontrolia erityisissä työskentelyolosuhteissa.

Hitsisula muodostuu materiaalin sulaneista kohdista (I_p), kantavirta taas (I_b) pitää valokaaren palamassa; tämä helpottaa ohuiden materiaalien hitsausta, jolloin muodostuu pienempiä vääntymiä, muoto säilyy parempana, ja vastaavasti lämpöhalkeamien ja kaasusulkeumien riski vähenee.

Suuremmalla taajuudella (keskimääräinen taajuus) saadaan kapeampi, lyhyempi ja vakaampi valokaari ja ohuiden materiaalien parantunut hitsaustulos.

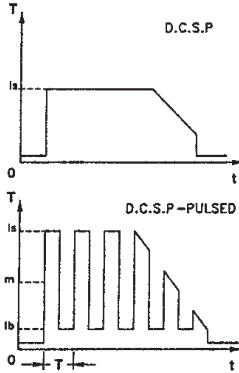

7.2.1 Teräksen TIG-hitsaus

TIG-hitsaus on osoittautunut erittäin tehokkaaksi hitsattaessa sekä hiiliterästä että seostettua terästä, putkien ensimmäisissä palkoissa ja hitsauksissa, joissa ulkonäöllä on merkitystä.

Vaaditaan hitsausta negatiivisilla navoilla (D.C.S.P)

Reunojen valmistelu

Toimenpide vaatii reunojen huolellisen puhdistuksen ja tarkan valmistelun.

Puikon valinta

On suositeltavaa käyttää torium-volframelektrodi (2% punaista torium-väriä) tai vaihtoehtoisesti cerium- tai lantaanisekoitteisia elektrodeja, joiden läpimitat ovat seuraavat:

Puikon läpimitta (mm)	hitsausvirta (A)
1.0	15 ÷ 75
1.6	60 ÷ 150
2.4	130 ÷ 240

Puikko tulee teroittaa kuvan osoittamalla tavalla.

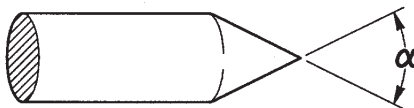

α (°)	hitsausvirta (A)
30	0 ÷ 30
60 ÷ 90	30 ÷ 120
90 ÷ 120	120 ÷ 250

Hitsausmateriaali

Hitsauspuikon ominaisuuksien on aina vastattava työkappaleen aineen ominaisuuksia.

Älä käytä työkappaleesta irrotettuja palasia lisäaineena, sillä ne saattavat sisältää epäpuhtauksia.

Suojakaasu

Suojakaasuna käytetään TIG-hitsauksessa käytännöllisesti katsoen vain puhdasta argonia (99.99%)

Hitsausvirta (A)	Puikon läpimitta (mm)	Kaasukupin ^o i (mm)	Argonin virtaus (l/min)
6-70	1.0	4/5 6/8.0	5-6
60-140	1.6	4/5/6 6.5/8.0/9.5	6-7
120-240	2.4	6/7 9.5/11.0	7-8

7.2.2 Kuparin TIG-hitsaus

Koska TIG-hitsausta luonnehtii korkea lämpötila, menetelmä soveltuu hyvin sellaisten materiaalien hitsaamiseen, joilla on hyvä lämmönjohtokyky, kuten kuparilla.

Kuparin TIG-hitsauksessa tulee noudattaa samoja ohjeita kuin teräksen TIG-hitsauksessa tai erityisohjeita.

8 TEKNISET OMINAISUUDET

	URANOS 2200 TLH			
	TIG	TIG	MMA	MMA
Syöttöjännite U1 (50/60 Hz)	1x230Vac±15%	1x115Vac±15%	1x230Vac±15%	1x115Vac±15%
Z _{max} (@PCC) *	-	-	-	-
Hidastettu linjasulake	16A	20A	16A	20A
Tiedonsiirtoväylä	DIGITAALINEN	DIGITAALINEN	DIGITAALINEN	DIGITAALINEN
Maksimi ottoteho (kVA)	5.2 kVA	3.4 kVA	5.8 kVA	3.3 kVA
Maksimi ottoteho (kW)	5.1 kW	3.4 kW	5.8 kW	3.3 kW
Tehokerroin PF	0.99	0.99	0.99	0.99
Hyötysuhde (μ)	85%	85%	85%	85%
cosφ	0.99	0.99	0.99	0.99
Maksimi ottovirta I _{1max}	25.0 A	29.7 A	25.0 A	29.7 A
Tehollinen virta I _{1eff}	16.1 A	17.6 A	16.1 A	17.6 A
Käyttökerroin (40°C)				
(x=35%)	220A	160A	-	-
(x=40%)	-	-	180A	-
(x=60%)	190A	145A	165A	110A
(x=100%)	165A	120A	140A	100A
Käyttökerroin (25°C)				
(x=80%)	220A	-	-	-
(x=90%)	-	-	180A	-
(x=100%)	210A	160A	170A	110A
Säätöalue I ₂	3-220A	3-160A	3-180A	3-110A
Tyhjäkäyntijännite U ₀	94Vdc	94Vdc	65Vdc	65Vdc
Huippujännite U _p	10.1kV	10.1kV	-	-
Kotelointiluokka IP	IP23S	IP23S	IP23S	IP23S
Eristysluokka	H	H	H	H
Mitat (lxdxh)	620x270x460 mm	620x270x460 mm	620x270x460 mm	620x270x460 mm
Paino	23.7 kg.	23.7 kg.	23.7 kg.	23.7 kg.
Standardit	EN 60974-1 EN 60974-3 EN 60974-10	EN 60974-1 EN 60974-3 EN 60974-10	EN 60974-1 EN 60974-3 EN 60974-10	EN 60974-1 EN 60974-3 EN 60974-10
Syöttökaapeli	3x2.5 mm ²	3x2.5 mm ²	3x2.5 mm ²	3x2.5 mm ²
Virtakaapelin pituus	2m	2m	2m	2m

* Tämä laite ole standardin EN/IEC 61000-3-11, EN/IEC 61000-3-12.

ΔΗΛΩΣΗ ΣΥΜΜΟΡΦΩΣΗΣ CE

Η εταιρεία
SELCO s.r.l. - Via Palladio, 19 - 35019 ONARA DI TOMBOLO (Padova) - ITALIA
Tel. +39 049 9413111 - Fax +39 049 9413311 - E-mail: selco@selcoweld.com - www.selcoweld.com

δηλώνει ότι η συσκευή τύπου

URANOS 2200 TLH

είναι κατασκευασμένη σε συμμόρφωση με τις Ευρωπαϊκές Οδηγίες:

2014/35/EU **LOW VOLTAGE DIRECTIVE**
2014/30/EU **EMC DIRECTIVE**
2011/65/EU **RoHS DIRECTIVE**

και ότι έχουν εφαρμοστεί τα πρότυπα:

EN 60974-1:2018
EN 60974-3:2015
EN 60974-10:2015 Class A

Τυχόν επεμβάσεις ή τροποποιήσεις που θα γίνουν χωρίς την εξουσιοδότηση της **SELCO s.r.l.**, θα προκαλέσουν την παύση ισχύος της παραπάνω δήλωσης.

Onara di Tombolo (PADOVA)

Selco s.r.l.



Lino Frasson
Chief Executive

ΠΕΡΙΕΧΟΜΕΝΑ

1 ΠΡΟΕΙΔΟΠΟΙΗΣΕΙΣ	245
1.1 Περιβάλλον χρήσης	245
1.2 Ατομική προστασία και ασφάλεια τρίτων	245
1.3 Προστασία από καπνούς και αέρια	246
1.4 Πρόληψη πυρκαγιάς/έκρηξης	246
1.5 Προληπτικά μέτρα για τη χρήση φιαλών αερίου	246
1.6 Προστασία από ηλεκτροπληξία	246
1.7 Ηλεκτρομαγνητικά πεδία και παρεμβολές	247
1.8 Βαθμός προστασίας IP	248
2 ΕΓΚΑΤΑΣΤΑΣΗ	248
2.1 Τρόπος ανύψωσης, μεταφοράς και εκφόρτωσης	248
2.2 Τοποθέτηση της διάταξης	248
2.3 Σύνδεση	248
2.4 θέση σε λειτουργία	249
3 ΠΑΡΟΥΣΙΑΣΗ ΤΗΣ ΔΙΑΤΑΞΗΣ	249
3.1 Γενικά	249
3.2 Μπροστινός πίνακας ελέγχου	249
3.3 Αρχική σελίδα	250
3.4 Set up	251
3.5 Σελίδα προγραμμάτων	253
3.6 Εξατομίκευση οθόνης	255
3.7 Εξατομίκευση οθόνης	255
3.8 Lock/unlock	255
3.9 διαχείριση εξωτερικών εντολών	256
3.10 Όρια επιφυλακής	256
3.11 Σελίδα συναγερμών	257
3.12 Πίσω πίνακας ελέγχου	258
3.13 Πίνακας υποδοχών	258
4 ΑΞΕΣΟΥΑΡ	258
4.1 Γενικά	258
4.2 Τηλεχειριστήριο RC 100	258
4.3 Τηλεχειριστήριο με πεντάλ RC 120 για συγκόλληση TIG	258
4.4 Τηλεχειριστήριο RC 180	258
4.5 Τηλεχειριστήριο RC 200	258
4.6 Τσιμπίδες σειράς ST	259
4.7 Τσιμπίδες σειράς ST...U/D	259
4.8 Τσιμπίδες σειράς ST...DIGITIG	259
4.8.1 Γενικά	259
5 ΣΥΝΤΗΡΗΣΗ	259
6 ΔΙΑΓΝΩΣΗ ΠΡΟΒΛΗΜΑΤΩΝ ΚΑΙ ΛΥΣΕΙΣ	259
7 ΣΥΝΤΟΜΗ ΑΝΑΦΟΡΑ ΣΤΗ ΘΕΩΡΙΑ ΤΗΣ ΣΥΓΚΟΛΛΗΣΗΣ	261
7.1 Συγκόλληση με επενδυμένο ηλεκτρόδιο (MMA)	261
7.2 Συγκόλληση TIG (συνεχές τόξο)	262
7.2.1 Συγκολλήσεις TIG του χάλυβα	263
7.2.2 Συγκόλληση TIG του χαλκού	263
8 ΤΕΧΝΙΚΑ ΧΑΡΑΚΤΗΡΙΣΤΙΚΑ	264

ΣΥΜΒΟΛΑ



Άμεσοι κίνδυνοι που προκαλούν σοβαρούς τραυματισμούς ή επικίνδυνες ενέργειες που μπορούν να προκαλέσουν σοβαρούς τραυματισμούς



Ενέργειες που μπορούν να προκαλέσουν μη σοβαρούς τραυματισμούς ή βλάβες σε αντικείμενα



Οι σημειώσεις που ακολουθούν αυτό το σύμβολο, έχουν τεχνικό χαρακτήρα και διευκολύνουν τις ενέργειες

1 ΠΡΟΕΙΔΟΠΟΙΗΣΕΙΣ



Πριν προβείτε σε οποιαδήποτε ενέργεια, πρέπει να διαβάσετε και να είστε βέβαιοι ότι κατανοήσατε το παρόν εγχειρίδιο.

Μην κάνετε μετατροπές και ενέργειες συντήρησης που δεν περιγράφονται στο παρόν.

Ο κατασκευαστής δε φέρει καμία ευθύνη για τυχόν βλάβες, σε πρόσωπα ή πράγματα, που οφείλονται σε πλημμελή ανάγνωση και/ή μη εφαρμογή των οδηγιών του παρόντος εγχειριδίου.



Για κάθε αμφιβολία ή πρόβλημα σχετικά με τη χρήση της διάταξης, έστω κι αν δεν περιγράφεται εδώ, συμβουλευτείτε κάποιον εξειδικευμένο τεχνικό.

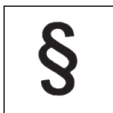

1.1 Περιβάλλον χρήσης

- Κάθε διάταξη πρέπει να χρησιμοποιείται αποκλειστικά και μόνο για τις λειτουργίες που σχεδιάστηκε, με τους τρόπους και το εύρος τιμών που αναγράφονται στην πινακίδα χαρακτηριστικών και/ή στο παρόν εγχειρίδιο, και σύμφωνα με τους εθνικούς και διεθνείς κανονισμούς ασφαλείας. Οποιαδήποτε άλλη χρήση, που διαφέρει από αυτές που δηλώνει ρητά ο Κατασκευαστής, θεωρείται απολύτως ανάρμοστη και επικίνδυνη, και, στην περίπτωση αυτή, ο Κατασκευαστής δε φέρει καμία ευθύνη.
- Η συσκευή πρέπει να προορίζεται μόνο για επαγγελματική χρήση, σε βιομηχανικό περιβάλλον. Ο κατασκευαστής δε φέρει καμία ευθύνη για βλάβες που ενδεχομένως προκληθούν εξαιτίας της χρήσης της διάταξης μέσα σε κατοικίες.
- Η διάταξη πρέπει να χρησιμοποιείται σε χώρους με θερμοκρασία μεταξύ -10°C και $+40^{\circ}\text{C}$ ($+14^{\circ}\text{F}$ και $+104^{\circ}\text{F}$). Η διάταξη πρέπει να μεταφέρεται και να αποθηκεύεται σε χώρους με θερμοκρασία μεταξύ -25°C και $+55^{\circ}\text{C}$ (-13°F και 131°F).
- Η διάταξη πρέπει να χρησιμοποιείται σε περιβάλλον χωρίς σκόνη, οξέα, αέρια ή άλλες διαβρωτικές ουσίες.
- Η διάταξη πρέπει να χρησιμοποιείται σε περιβάλλον με σχετική υγρασία μικρότερη του 50%, στους 40°C ($40,00^{\circ}\text{C}$). Η διάταξη πρέπει να χρησιμοποιείται σε περιβάλλον με σχετική υγρασία μικρότερη του 90%, στους 20°C (68°F).
- Το μέγιστο επιτρεπόμενο υψόμετρο για τη χρήση της διάταξης είναι 2000 μ. (6500 πόδια).



Μη χρησιμοποιείτε αυτή τη συσκευή για να ξεπαγώνετε σωληνώσεις.

Μη χρησιμοποιείτε τη συσκευή για φόρτιση μπαταριών ή/και συσσωρευτών.

Μη χρησιμοποιείτε τη συσκευή για την εκκίνηση κινητήρων.

1.2 Ατομική προστασία και ασφάλεια τρίτων



Η διαδικασία συγκόλλησης αποτελεί πηγή βλαβερών ακτινοβολιών, θορύβου, θερμότητας και εκπομπής αερίων.



Φοράτε κατάλληλο ρουχισμό, που να προστατεύει το δέρμα από την ακτινοβολία του τόξου, τους σπινθήρες και/ή το πυρακτωμένο μέταλλο.

Τα ρούχα που φοράτε πρέπει να καλύπτουν όλο το σώμα και πρέπει να είναι:

- Ακέραια και σε καλή κατάσταση
- Πυρίμαχα
- Μονωτικά και στεγνά
- Εφαρμοστά στο σώμα και χωρίς ρεβέρ



Φοράτε πάντοτε υποδήματα εγκεκριμένα σύμφωνα με τα σχετικά πρότυπα, ανθεκτικά και ικανά να εξασφαλίσουν τη μόνωση από το νερό.



Φοράτε πάντοτε γάντια, εγκεκριμένα με βάση τα σχετικά πρότυπα, που να εξασφαλίζουν την ηλεκτρική και θερμική μόνωση.



Τοποθετήστε διαχωριστικό πυρίμαχο τοίχωμα, για να προστατεύεται η ζώνη συγκόλλησης από ακτίνες, σπινθήρες και πυρακτωμένα κομμάτια σκουριάς.

Κάντε συστάσεις στους παρόντες να μην κοιτάζουν τη συγκόλληση και να προστατεύονται από τις ακτίνες του τόξου ή το πυρακτωμένο μέταλλο.



Για την προστασία των ματιών, χρησιμοποιείτε μάσκες με πλευρική προστασία για το πρόσωπο και κατάλληλο βαθμό προστασίας (Β.Π. 10 ή ανώτερος).



Φοράτε πάντα προστατευτικά γυαλιά με πλευρικά καλύμματα, ειδικά κατά τις ενέργειες χειροκίνητης ή μηχανικής απομάκρυνσης της σκουριάς συγκόλλησης.



Μη φοράτε φακούς επαφής!!!



Φοράτε ωτοασπίδες, σε περίπτωση που η διαδικασία συγκόλλησης παρουσιάζει επικίνδυνη στάθμη θορύβου.

Αν η στάθμη θορύβου υπερβαίνει τα όρια του νόμου, οριοθετήστε τη ζώνη εργασίας και βεβαιωθείτε ότι οι παρόντες προστατεύονται με ωτοασπίδες ή ωτοβύσματα.

- Απαγορεύεται οποιαδήποτε μετατροπή της διάταξης.
- Διατηρείτε πάντα τα πλευρικά τοιχώματα κλειστά, κατά τη διάρκεια των εργασιών συγκόλλησης.



Αποφύγετε την επαφή με κομμάτια, αμέσως μετά τη συγκόλληση. Η υψηλή θερμοκρασία μπορεί να προκαλέσει σοβαρά εγκαύματα.

- Οι παραπάνω προφυλάξεις πρέπει να τηρούνται και στις εργασίες μετά τη συγκόλληση, γιατί μπορεί να αποκολλούνται κομμάτια σκουριάς από τα επεξεργασμένα κομμάτια που ψύχονται.

- Πριν κάνετε κάποια ενέργεια πάνω στην τσιμπίδα ή προβείτε στη συντήρησή της, βεβαιωθείτε ότι έχει κρυώσει.



Πριν αποσυνδέσετε τους σωλήνες προσαγωγής και επιστροφής του ψυκτικού υγρού, βεβαιωθείτε ότι η μονάδα ψύξης είναι σβηστή. Το θερμό υγρό που βγαίνει μπορεί να προκαλέσει σοβαρά εγκαύματα.



Προμηθευτείτε τα απαραίτητα μέσα πρώτων βοηθειών.
Μην παραμελείτε τυχόν εγκαύματα ή τραυματισμούς.



Πριν εγκαταλείψετε τη θέση εργασίας, πάρτε τα απαραίτητα μέτρα ασφαλείας, για να αποφευχθούν ακούσιες βλάβες και ατυχήματα.



1.3 Προστασία από καπνούς και αέρια

- Οι καπνοί, τα αέρια και οι σκόρες που παράγονται από τη διαδικασία συγκόλλησης, μπορεί να αποδειχθούν επιβλαβή για την υγεία.
Υπό ορισμένες συνθήκες, οι καπνοί που παράγονται από τη συγκόλληση μπορεί να προκαλέσουν καρκίνο ή, στις έγκυες γυναίκες, βλάβες στο έμβρυο.
- Κρατάτε το κεφάλι μακριά από τα αέρια και τους καπνούς της συγκόλλησης.
- Η ζώνη εργασίας πρέπει να διαθέτει κατάλληλο σύστημα φυσικού ή βεβιασμένου αερισμού.
- Σε περίπτωση ανεπαρκούς αερισμού, χρησιμοποιήστε μάσκες με αναπνευστήρες.
- Σε περίπτωση συγκολλήσεων σε χώρους μικρών διαστάσεων, σας συνιστούμε την επίβλεψη του συγκολλητή από κάποιον συνάδελφο, που βρίσκεται έξω από το συγκεκριμένο χώρο.
- Μη χρησιμοποιείτε οξυγόνο για τον εξαερισμό.
- Για να ελέγχετε την αποτελεσματικότητα της αναρρόφησης, συγκρίνετε κατά περιόδους την ποσότητα των εκπομπών επιβλαβών αερίων με τις επιτρεπτές τιμές που αναγράφονται στους κανονισμούς ασφαλείας.
- Η ποσότητα και η επικινδυνότητα των παραγόμενων καπνών εξαρτάται από το βασικό υλικό που χρησιμοποιείται, από το υλικό συγκόλλησης και από ενδεχόμενες ουσίες που χρησιμοποιούνται για καθαρισμό και απολίπανση των κομματιών που συγκολλούνται. Ακολουθήστε πιστά τις οδηγίες του κατασκευαστή και των σχετικών τεχνικών δελτίων.
- Μην κάνετε συγκολλήσεις κοντά σε χώρους απολίπανσης ή βαφής.
Τοποθετείτε τις φιάλες αερίου σε ανοικτούς χώρους ή σε χώρους με καλή κυκλοφορία του αέρα.



1.4 Πρόληψη πυρκαγιάς/έκρηξης

- Η διαδικασία συγκόλλησης μπορεί να αποτελέσει αιτία πυρκαγιάς και/ή έκρηξης.
- Απομακρύνετε, από τη ζώνη εργασίας και τη γύρω περιοχή, τα εύφλεκτα ή καύσιμα υλικά και αντικείμενα.
Τα εύφλεκτα υλικά πρέπει να βρίσκονται σε απόσταση τουλάχιστον 11 μέτρων (35 ποδιών) από το χώρο συγκόλλησης ή πρέπει να προστατεύονται κατάλληλα.
Οι σπινθήρες και τα πυρακτωμένα σωματίδια που εκσφενδονίζονται μπορούν να φτάσουν εύκολα στις γύρω περιοχές ακόμη και από πολύ μικρά ανοίγματα. Προσέξτε ιδιαίτερα την ασφάλεια πραγμάτων και ατόμων.

- Μην κάνετε συγκολλήσεις πάνω ή κοντά σε δοχεία που βρίσκονται υπό πίεση.
- Μην εκτελείτε συγκολλήσεις ή κοπές πάνω σε κλειστά δοχεία ή σωλήνες.
Επίσης, ιδιαίτερη προσοχή απαιτείται κατά τη συγκόλληση σωλήνων ή δοχείων, έστω και αν αυτά είναι ανοιχτά, άδεια και προσεκτικά καθαρισμένα. Τυχόν υπολείμματα αερίων, καυσίμων, λαδιού ή παρόμοιων ουσιών, μπορεί να προκαλέσουν εκρήξεις.
- Μην κάνετε συγκολλήσεις σε ατμόσφαιρα που περιέχει σκόνη, εκρηκτικά αέρια ή αναθυμιάσεις.
- Μετά τη συγκόλληση, βεβαιωθείτε ότι το ηλεκτρικό κύκλωμα δεν ακουμπά κατά λάθος σε επιφάνειες συνδεδεμένες με το κύκλωμα της γείωσης.
- Κοντά στη ζώνη εργασίας πρέπει να υπάρχει εξοπλισμός ή σύστημα πυρασφαλείας.



1.5 Προληπτικά μέτρα για τη χρήση φιαλών αερίου

- Οι φιάλες αδρανούς αερίου περιέχουν αέριο υπό πίεση και μπορούν να εκραγούν, σε περίπτωση που δεν τηρούνται οι ελάχιστες συνθήκες ασφαλείας μεταφοράς, αποθήκευσης και χρήσης.
- Οι φιάλες πρέπει να είναι σταθερά στερεωμένες, σε κατακόρυφη θέση, πάνω σε τοίχους ή με άλλα κατάλληλα μέσα, για να αποφεύγονται πτώσεις ή τυχαία χτυπήματα.
- Βιδώνετε το κάλυμμα προστασίας της βαλβίδας κατά τη μεταφορά και την τοποθέτηση, καθώς και κάθε φορά που ολοκληρώνονται οι διαδικασίες συγκόλλησης.
- Αποφύγετε την απευθείας έκθεση των φιαλών στην ηλιακή ακτινοβολία, σε απότομες μεταβολές θερμοκρασίας και σε πολύ υψηλές ή πολύ χαμηλές θερμοκρασίες.
- Αποφύγετε την επαφή των φιαλών με ελεύθερες φλόγες, ηλεκτρικά τόξα, τσιμπίδες συγκόλλησης ή ηλεκτροδίων και πυρακτωμένων θραυσμάτων που παράγονται από τη συγκόλληση.
- Κρατήστε τις φιάλες μακριά από τα κυκλώματα συγκόλλησης και από ηλεκτρικά κυκλώματα γενικότερα.
- Κρατάτε το κεφάλι μακριά από το σημείο εξόδου του αερίου, όταν ανοίγετε τη βαλβίδα της φιάλης.
- Κλείνετε πάντα τη βαλβίδα της φιάλης, αφού ολοκληρώσετε τις εργασίες συγκόλλησης.
- Μην εκτελείτε ποτέ συγκολλήσεις σε φιάλες αερίου που βρίσκονται υπό πίεση.



1.6 Προστασία από ηλεκτροπληξία

- Η ηλεκτροπληξία μπορεί να προκαλέσει θάνατο.
- Αποφύγετε την επαφή με τα σημεία που βρίσκονται συνήθως υπό τάση, στο εσωτερικό ή στο εξωτερικό της διάταξης συγκόλλησης, όταν η διάταξη έχει ρεύμα (οι τσιμπίδες, τα σώματα γείωσης, τα καλώδια γείωσης, τα ηλεκτρόδια, τα καλώδια, τα ράουλα και τα καρούλια συνδέονται με το ηλεκτρικό κύκλωμα συγκόλλησης).

- Εξασφαλίστε την ηλεκτρική μόνωση της εγκατάστασης συγκόλλησης και του χειριστή, χρησιμοποιώντας στεγνές επιφάνειες και βάσεις, με επαρκή μόνωση από το δυναμικό του εδάφους και της γείωσης.
- Βεβαιωθείτε ότι η εγκατάσταση συνδέεται σωστά, σε κάποια πρίζα και σε δίκτυο που διαθέτουν αγωγό γείωσης.
- Ο χειριστής δεν πρέπει να αγγίζει ταυτόχρονα δύο τσιμπίδες ηλεκτροδίων.
Διακόψτε αμέσως τη συγκόλληση, εάν νιώσετε ότι σας διαπερνά ηλεκτρικό ρεύμα.



Η διάταξη έναυσης και σταθεροποίησης του τόξου είναι σχεδιασμένη για λειτουργία με χειροκίνητο ή μηχανικό έλεγχο.



Η αύξηση του μήκους της τσιμπίδας ή των καλωδίων συγκόλλησης πάνω από τα 8 μ., αυξάνει το κίνδυνο ηλεκτροπληξίας.



1.7 Ηλεκτρομαγνητικά πεδία και παρεμβολές

- Η διέλευση του ρεύματος συγκόλλησης από τα εσωτερικά και εξωτερικά καλώδια της διάταξης, δημιουργεί ηλεκτρομαγνητικό πεδίο κοντά στα καλώδια συγκόλλησης και στην ίδια τη διάταξη.
- Τα ηλεκτρομαγνητικά πεδία μπορεί να έχουν (άγνωστες μέχρι σήμερα) επιπτώσεις στην υγεία, μετά από παρατεταμένη έκθεση.
Τα ηλεκτρικά πεδία μπορούν να προκαλέσουν παρεμβολές σε άλλες ηλεκτρικές συσκευές, όπως στους βηματοδότες ή στα ακουστικά βαρηκοΐας.

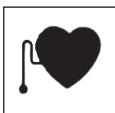

Τα άτομα με ζωτικές ηλεκτρονικές συσκευές (βηματοδότες), πρέπει να συμβουλευθούν έναν ιατρό πριν πλησιάσουν κοντά σε εργασίες συγκόλλησης τόξου ή κοπής πλάσματος.

Ταξινόμηση ΗΜΣ της συσκευής, σύμφωνα με το πρότυπο EN/IEC 60974-10 (βλ. πινακίδα αναγνώρισης ή τεχνικά χαρακτηριστικά)

Η συσκευή κατηγορίας Β είναι κατασκευασμένη σε συμμόρφωση με τις απαιτήσεις συμβατότητας σε βιομηχανικούς χώρους ή κατοικίες, συμπεριλαμβανομένων των κατοικημένων περιοχών όπου η ηλεκτρική ενέργεια παρέχεται από κάποιο δημόσιο σύστημα χαμηλής τάσης.

Η συσκευή κατηγορίας Α δεν προορίζεται για χρήση σε κατοικημένες περιοχές όπου η ηλεκτρική ενέργεια παρέχεται από κάποιο δημόσιο σύστημα χαμηλής τάσης. Θα ήταν δύσκολο να εξασφαλιστεί η ηλεκτρομαγνητική συμβατότητα των συσκευών κατηγορίας Α σε αυτές τις περιοχές, εξαιτίας των παρεμβολών που εκπέμπονται και προσάγονται.

Εγκατάσταση, χρήση και αξιολόγηση του χώρου

Η συσκευή αυτή κατασκευάζεται σύμφωνα με τις οδηγίες του εναρμονισμένου προτύπου EN60974-10 και κατατάσσεται στην "ΚΑΤΗΓΟΡΙΑ Α".

Η συσκευή πρέπει να προορίζεται μόνο για επαγγελματική χρήση, σε βιομηχανικό περιβάλλον.

Ο κατασκευαστής δε φέρει καμία ευθύνη για βλάβες που ενδεχομένως προκληθούν εξαιτίας της χρήσης της διάταξης μέσα σε κατοικίες.



Ο χρήστης πρέπει να έχει εμπειρία στον τομέα αυτό και θεωρείται υπεύθυνος για την εγκατάσταση και τη χρήση της συσκευής, σύμφωνα με τις οδηγίες του κατασκευαστή. Αν παρατηρηθούν ηλεκτρομαγνητικές παρεμβολές, ο χρήστης πρέπει να λύσει το πρόβλημα με την τεχνική υποστήριξη του κατασκευαστή.



Σε όλες τις περιπτώσεις, οι ηλεκτρομαγνητικές παρεμβολές πρέπει να ελαττωθούν έως το βαθμό στον οποίο που δεν προκαλούν ενόχληση.



Πριν την εγκατάσταση της συσκευής, ο χρήστης πρέπει να εκτιμήσει τα πιθανά ηλεκτρομαγνητικά προβλήματα που θα μπορούσαν να παρουσιαστούν στη γύρω ζώνη και ιδιαίτερα στην υγεία των παρόντων. Για παράδειγμα: άτομα με βηματοδότη (pace-maker) και ακουστικά βαρηκοΐας.

Απαιτήσεις τροφοδοσίας (βλ. τεχνικά χαρακτηριστικά)

Οι συσκευές υψηλής ισχύος θα μπορούσαν να επηρεάσουν την ποιότητα της ενέργειας του δικτύου διανομής, εξαιτίας του απορροφούμενου ρεύματος. Συνεπώς, για μερικούς τύπους συσκευών (βλ. τεχνικά χαρακτηριστικά) θα μπορούσαν να υφίστανται κάποιοι περιορισμοί σύνδεσης ή μερικές απαιτήσεις που αφορούν την μέγιστη επιτρεπόμενη εμπέδηση δικτύου (Zmax) ή την ελάχιστη ισχύ εγκατάστασης (Ssc) που διατίθεται στο σημείο διεπαφής με το δίκτυο (Σημείο Κοινής σύνδεσης ΣΚΣ - Point of Common Coupling PCC). Στην περίπτωση αυτή, ο εγκαταστάτης ή ο χρήστης έχουν την υποχρέωση να εξακριβώσουν (συμβουλευόμενοι ενδεχομένως τον διαχειριστή του ηλεκτρικού δικτύου) αν η συσκευή μπορεί να συνδεθεί.

Σε περίπτωση παρεμβολών, μπορεί να είναι αναγκαία η λήψη πρόσθετων μέτρων, όπως η τοποθέτηση φίλτρων στο δίκτυο τροφοδοσίας.

Πρέπει επίσης να εκτιμήσετε αν είναι σκόπιμο να θωρακιστεί το καλώδιο τροφοδοσίας.

Καλώδια συγκόλλησης

Για την ελαχιστοποίηση των επιπτώσεων από τα ηλεκτρομαγνητικά πεδία, ακολουθείτε τους εξής κανόνες:

- Τυλίγεται και στερεώνεται μαζί, όπου αυτό είναι δυνατό, το καλώδιο γείωσης με το καλώδιο ισχύος.
- Αποφεύγετε το τύλιγμα των καλωδίων συγκόλλησης γύρω από το σώμα.
- Μη στέκεστε μεταξύ καλωδίου γείωσης και καλωδίου ισχύος (τα δύο καλώδια πρέπει να βρίσκονται από την ίδια πλευρά).
- Τα καλώδια πρέπει να έχουν το μικρότερο δυνατό μήκος, να τοποθετούνται κοντά μεταξύ τους και να μετακινούνται πάνω ή κοντά στην επιφάνεια του δαπέδου.
- Τοποθετείτε την διάταξη σε κάποια απόσταση από το σημείο συγκόλλησης.
- Τα καλώδια πρέπει να είναι τοποθετημένα μακριά από ενδεχόμενα άλλα καλώδια.

Ισοδυναμική σύνδεση (γείωση)

Πρέπει να εκτιμήσετε αν είναι απαραίτητη η γείωση όλων των μεταλλικών εξαρτημάτων της εγκατάστασης συγκόλλησης και της γύρω περιοχής.

Τηρήστε τους τοπικούς τεχνικούς κανονισμούς περί ισοδυναμικής σύνδεσης (γείωσης).

Γείωση του κατεργαζόμενου κομματιού

Όπου το υπό επεξεργασία κομμάτι δεν είναι γειωμένο, για λόγους ηλεκτρικής ασφαλείας ή εξαιτίας των διαστάσεων και της θέσης του, η σύνδεση γείωσης μεταξύ τεμαχίου και εδάφους μπορεί να μειώσει τις εκπομπές.

Απαιτείται προσοχή, ώστε η γείωση του κατεργαζόμενου κομματιού να μην αυξάνει τον κίνδυνο ατυχήματος για το χειριστή ή να προκαλεί βλάβες σε άλλες ηλεκτρικές συσκευές. Τηρήστε τους τοπικούς τεχνικούς κανονισμούς περί ισοδυναμικής σύνδεσης (γείωσης).

Θωράκιση

Η επιλεκτική θωράκιση άλλων καλωδίων και συσκευών στη γύρω περιοχή μπορεί να μειώσει τα προβλήματα παρεμβολών. Σε ειδικές εφαρμογές, θα μπορούσε να ληφθεί υπόψη η θωράκιση όλης της διάταξης συγκόλλησης.

S

1.8 Βαθμός προστασίας IP

IP23S

- Περίβλημα που αποτρέπει την τυχαία πρόσβαση σε επικίνδυνα μέρη κάποιου δάχτυλου ή κάποιου ξένου σώματος με διάμετρο ίση ή μεγαλύτερη από 12,5 mm.
- Περίβλημα προστατευμένο από βροχή που πέφτει με γωνία 60°.
- Περίβλημα που αποτρέπει τις βλαβερές συνέπειες της εισόδου νερού, όταν τα κινούμενα μέρη της συσκευής είναι ακίνητα.

2 ΕΓΚΑΤΑΣΤΑΣΗ



Η εγκατάσταση μπορεί να γίνει μόνο από έμπειρο προσωπικό, εξουσιοδοτημένο από τον κατασκευαστή.

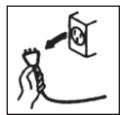

Πριν την εγκατάσταση, βεβαιωθείτε ότι η γεννήτρια είναι αποσυνδεδεμένη από το ηλεκτρικό δίκτυο.



Απαγορεύεται η σύνδεση των γεννητριών (σε σειρά ή παράλληλα).

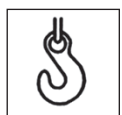

2.1 Τρόπος ανύψωσης, μεταφοράς και εκφόρτωσης

- Η διάταξη διαθέτει μια χειρολαβή, που επιτρέπει τη μετακίνησή της με το χέρι.
- Χρησιμοποιήστε ένα κλαρκ εκτελώντας προσεκτικά τη μετακίνηση, έτσι ώστε να αποφευχθεί η ανατροπή της γεννήτριας.



Μην υποτιμάτε το βάρος της διάταξης (βλ. τεχνικά χαρακτηριστικά).

Κατά την ανύψωση, κανένα άτομο δεν πρέπει να βρίσκεται κάτω από το φορτίο.



Αποφύγετε την πτώση της διάταξης και μην την αποθέτετε με δύναμη στο δάπεδο.



2.2 Τοποθέτηση της διάταξης

Τηρήστε τους εξής κανόνες:

- Εύκολη πρόσβαση στα όργανα ελέγχου και τις συνδέσεις.
- Μην τοποθετείτε τον εξοπλισμό σε στενούς χώρους.
- Μην τοποθετείτε ποτέ τη διάταξη πάνω σε μια επιφάνεια με κλίση μεγαλύτερη από 10° ως προς το οριζόντιο επίπεδο.
- Τοποθετήστε τη διάταξη σε χώρο στεγνό, καθαρό και με επαρκή εξαερισμό.
- Προστατέψτε τη διάταξη από τη βροχή και τον ήλιο.

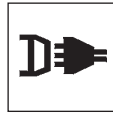

2.3 Σύνδεση

Η γεννήτρια διαθέτει ηλεκτρικό καλώδιο, για τη σύνδεση στο δίκτυο τροφοδοσίας.

Η διάταξη μπορεί να τροφοδοτηθεί με ρεύμα:

- 230V μονοφασικό
- 115V μονοφασικό



ΠΡΟΣΟΧΗ: Για να αποφευχθούν ζημιές σε άτομα ή στην εγκατάσταση, πρέπει να ελεγχετε την επιλεγμένη τάση του δικτύου και τις ασφάλειες ΠΡΙΝ συνδέσετε το μηχάνημα στο καλώδιο. Επίσης πρέπει να βεβαιωθείτε ότι το καλώδιο είναι συνδεδεμένο σε μια πρίζα που διαθέτει γείωση.



Η λειτουργία της συσκευής είναι εγγυημένη για τάσεις με διακυμάνσεις έως ±15% επί της ονομαστικής τιμής.

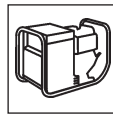

Η εγκατάσταση μπορεί να τροφοδοτηθεί από ηλεκτροπαραγωγό ζεύγος αρκεί να εξασφαλίζει σταθερή τάση τροφοδοσίας μεταξύ ±15% ως προς την ονομαστική τιμή τάσης που δηλώνει ο κατασκευαστής σε όλες τις πιθανές συνθήκες χρήσης και με τη μέγιστη παρεχόμενη ισχύ της γεννήτριας.



Κατά κανόνα, συνιστάται η χρήση ηλεκτροπαραγωγών ζευγών με ισχύ 2 φορές μεγαλύτερη από την ισχύ της γεννήτριας, για το μονοφασικό ρεύμα, και 1,5 φορά, για το τριφασικό.



Συνιστάται η χρήση ηλεκτροπαραγωγών ζευγών με ηλεκτρονικό έλεγχο.



Για την προστασία των χειριστών, η διάταξη πρέπει να είναι σωστά γειωμένη. Το καλώδιο τροφοδοσίας διαθέτει έναν αγωγό (κιτρινοπράσινος) για τη γείωση, που πρέπει να συνδεθεί σε ένα φως με επαφή γείωσης.



Η ηλεκτρική εγκατάσταση πρέπει να γίνει από διπλωματούχο ηλεκτρολόγο και σύμφωνα με τους νόμους της χώρας όπου γίνεται η εγκατάσταση.

Το καλώδιο τροφοδοσίας της γεννήτριας διαθέτει κίτρινο/πράσινο αγωγό που πρέπει να συνδέεται ΠΑΝΤΑ με τον αγωγό γείωσης. Ο κίτρινος/πράσινος αγωγός δεν πρέπει να χρησιμοποιείται ΠΟΤΕ μαζί με άλλο αγωγό για την παροχή τάσης.

Ελέγξτε την ύπαρξη γείωσης στην εγκατάσταση και την καλή κατάσταση της πρίζας του ρεύματος. Χρησιμοποιείτε μόνο φισ που τηρούν τους κανονισμούς ασφαλείας.



2.4 θέση σε λειτουργία

Σύνδεση για συγκόλληση MMA



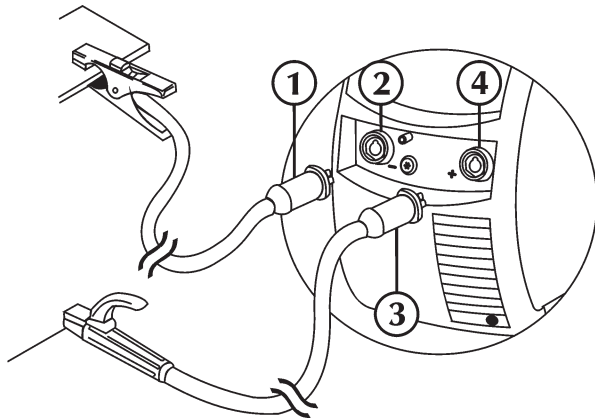

Η σύνδεση που απεικονίζεται έχει σαν αποτέλεσμα συγκόλληση με ανάστροφη πολικότητα. Για να εκτελέσετε μία συγκόλληση με κανονική (άμεση) πολικότητα, αντιστρέψτε τη σύνδεση.

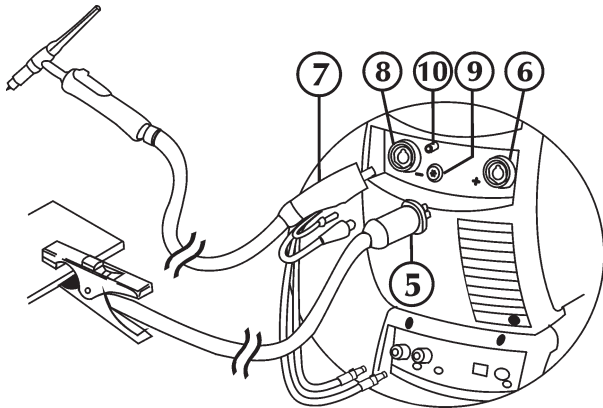

- Συνδέστε το βύσμα (1) του καλωδίου της τσιμπίδας σώματος στην αρνητική υποδοχή (-) (2) της γεννήτριας.
- Συνδέστε το βύσμα (3) του καλωδίου της τσιμπίδας ηλεκτροδίου στην θετική υποδοχή (+) (4) της γεννήτριας.

Σύνδεση για συγκόλληση TIG



- Συνδέστε το βύσμα (5) του καλωδίου της τσιμπίδας του σώματος στην θετική υποδοχή (+) (6) της γεννήτριας.
- Συνδέστε το βύσμα της τσιμπίδας TIG (7) στις υποδοχή τσιμπίδας (8) της γεννήτριας.
- Συνδέστε το σωλήνα αερίου που προέρχεται από τη φιάλη στο πίσω ρακόρ αερίου.
- Συνδέστε το καλώδιο σήματος, της τσιμπίδας, στο ειδικό βύσμα σύνδεσης (9).
- Συνδέστε το σωλήνα αερίου της τσιμπίδας στον ειδικό ρακόρ/σύνδεσμο (10).
- Συνδέστε το σωλήνα επιστροφής ψυκτικού υγρού της τσιμπίδας (κόκκινου χρώματος), στο ειδικό ρακόρ/σύνδεσμο (κόκκινου χρώματος - σύμβολο )
- Συνδέστε το σωλήνα προσαγωγής ψυκτικού υγρού της τσιμπίδας (μπλε χρώματος), στο ειδικό ρακόρ/σύνδεσμο (μπλε χρώματος - σύμβολο )

3 ΠΑΡΟΥΣΙΑΣΗ ΤΗΣ ΔΙΑΤΑΞΗΣ

3.1 Γενικά

Οι μηχανές URANOS 2200 TLH είναι γεννήτριες inverter σταθερού ρεύματος που σχεδιάστηκαν για τη συγκόλληση με ηλεκτρόδιο (MMA), TIG DC (σε συνεχές ρεύμα).

Είναι διατάξεις με πολλαπλούς μικροεπεξεργαστές και πλήρως ψηφιακή λειτουργία (επεξεργασία δεδομένων με DSP και επικοινωνία μέσω CAN-BUS) που ικανοποιούν με άριστο τρόπο τις διάφορες απαιτήσεις του τομέα της συγκόλλησης.

3.2 Μπροστινός πίνακας ελέγχου

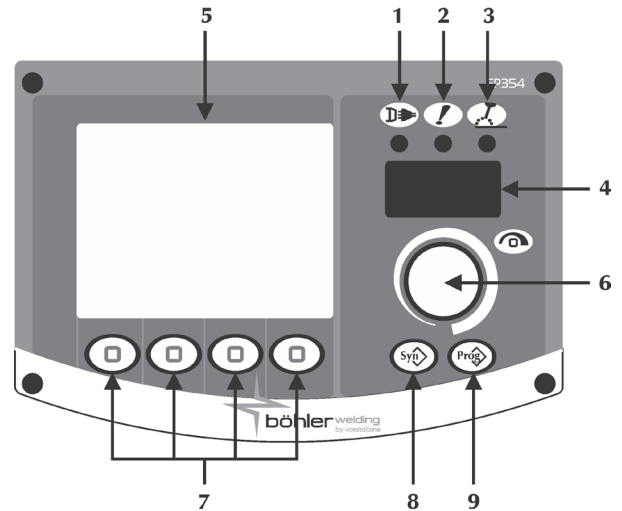

1 Τροφοδοσία



Υποδεικνύει ότι η διάταξη είναι συνδεδεμένη με το δίκτυο και τροφοδοτείται κανονικά.

2 Γενικός συναγερμός



Υποδεικνύει ότι επενέβη κάποια διάταξη ασφαλείας (π.χ., θερμικό) (βλ. παράγραφο "Κωδικοί συναγερμών (αλάρμ)").

3 Ισχύς ενεργοποιημένη



Υποδεικνύει την παρουσία τάσης στις υποδοχές εξόδου της διάταξης.

4 Οθόνη 7 τμημάτων

Επιτρέπει την εμφάνιση των γενικών στοιχείων την μηχανής συγκόλλησης, κατά την εκκίνηση, τις ρυθμίσεις και τις καταγραφόμενες τιμές του ρεύματος και της τάσης, κατά τη συγκόλληση, καθώς και τους κωδικούς συναγερμού.

5 Οθόνη (LCD)

Επιτρέπει την εμφάνιση των γενικών στοιχείων την μηχανής συγκόλλησης, κατά την εκκίνηση, τις ρυθμίσεις και τις καταγραφόμενες τιμές του ρεύματος και της τάσης, κατά τη συγκόλληση, καθώς και τους κωδικούς συναγερμού. Επιτρέπει την άμεση εμφάνιση όλων των λειτουργιών.

6 Κύριος διακόπτης ρύθμισης



Επιτρέπει την αδιάλειπτη τροφοδοσία του ρεύματος συγκόλλησης. Επιτρέπει την είσοδο στο set up, την επιλογή και τη ρύθμιση των παραμέτρων συγκόλλησης.

7 Τρόποι συγκόλλησης/Λειτουργίες

Επιτρέπουν την επιλογή των διαφόρων λειτουργιών της διάταξης (διαδικασία συγκόλλησης, τρόπος συγκόλλησης, παλμικότητα ρεύματος, γραφική απεικόνιση, κλπ.).

8 Δε χρησιμοποιείται



9 Προγράμματα



Επιτρέπει την αποθήκευση στη μνήμη και τη διαχείριση 64 προγραμμάτων συγκόλλησης, τα οποία μπορούν να εξατομικευτούν από τον χειριστή.

3.3 Αρχική σελίδα

Επιτρέπει τη διαχείριση της διάταξης και του τρόπου συγκόλλησης, με την εμφάνιση των βασικών ρυθμίσεων.

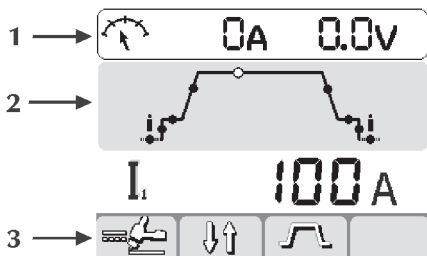

1 Μεγέθη

Κατά τα στάδια της συγκόλλησης, στην οθόνη LCD εμφανίζονται οι πραγματικές τιμές τάσης και ρεύματος.

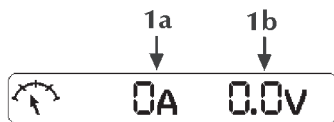

1a Ένταση (ρεύμα) συγκόλλησης
1b Τάση συγκόλλησης

2 Παράμετροι συγκόλλησης

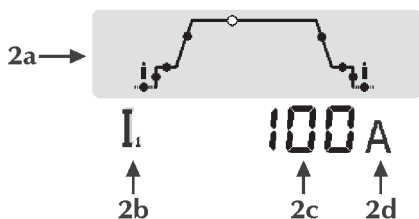

2a Παράμετροι συγκόλλησης

Επιλέξτε την παράμετρο που θέλετε, πατώντας το πλήκτρο encoder.

Ρυθμίστε την τιμή της παραμέτρου που επιλέξατε, περιστρέφοντας το encoder.

2b Εικονίδιο παραμέτρου

2c Τιμή παραμέτρου

2d Μονάδα μέτρησης παραμέτρου

3 Λειτουργίες

Επιτρέπουν τη ρύθμιση της λειτουργικότητας των πιο σημαντικών τρόπων συγκόλλησης.

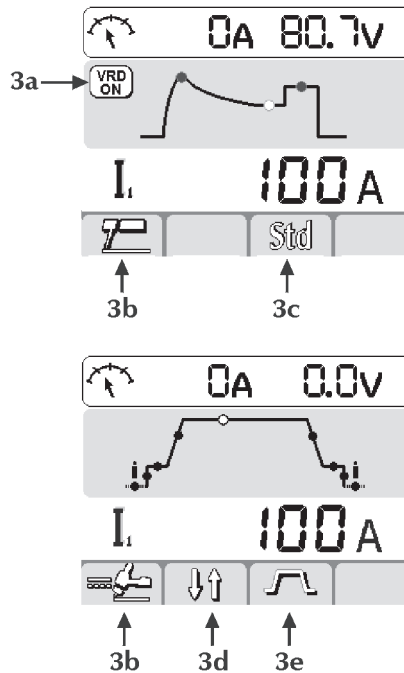

3a Διάταξη μείωσης τάσης VRD (Voltage Reduction Device)



Επισημαίνει ότι η τάση εν κενώ της διάταξης είναι υπό έλεγχο.

3b Επιτρέπει την επιλογή του τρόπου συγκόλλησης



MMA



TIG DC

3c Συνεργία

Επιτρέπει τη ρύθμιση της καλύτερης δυναμικής τόξου, επιλέγοντας τον τύπο του χρησιμοποιούμενου ηλεκτροδίου:

STD	Βασικό/Ρουτιλίου
CLS	Κυτταρίνης
CrNi	Χάλυβα
Alu	Αλουμινίου
Cast iron	Χυτοσιδήρου

Η επιλογή της σωστής δυναμικής τόξου επιτρέπει την πλήρη εκμετάλλευση των δυνατοτήτων της διάταξης και την επίτευξη της καλύτερης δυνατής απόδοσης στη συγκόλληση.

Δεν εξασφαλίζεται η τέλεια συγκολλητικότητα του χρησιμοποιούμενου ηλεκτροδίου (η συγκολλητικότητα εξαρτάται από την ποιότητα των αναλώσιμων υλικών και από τον τρόπο αποθήκευσης/φύλαξής τους, από τις συνθήκες εργασίας και συγκόλλησης, από τις πολυάριθμες δυνατές εφαρμογές, κλπ.).

3d Επιτρέπει την επιλογή του τρόπου συγκόλλησης





2 Χρόνοι



4 Χρόνοι



Bilevel

- 3e Παλμικότητα ρεύματος
-  Ρεύμα ΣΤΑΘΕΡΟ
 -  Ρεύμα ΠΑΛΜΙΚΟ
 -  Fast Pulse

3.4 Set up

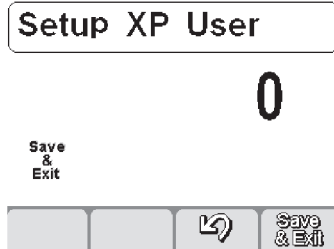

Επιτρέπει τον προγραμματισμό και τη ρύθμιση μιας σειράς πρόσθετων παραμέτρων, για καλύτερη και ακριβέστερη διαχείριση της διάταξης συγκόλλησης.







Είσοδος στο set up: Πατήστε επί 5 δευτ. το πλήκτρο encoder.

Επιλογή και ρύθμιση της επιθυμητής παραμέτρου: Γυρίστε το encoder, έως ότου εμφανιστεί ο αριθμητικός κωδικός της επιθυμητής παραμέτρου. Στο σημείο αυτό, με το πάτημα του πλήκτρου encoder, εμφανίζεται η προγραμματισμένη τιμή και η ρύθμιση της επιλεγμένης παραμέτρου.

Έξοδος από το set up: Για να βγείτε από τις "ρυθμίσεις", πατήστε πάλι το πλήκτρο encoder.

Για έξοδο από το set up επιλέξτε την παράμετρο "0" (αποθήκευση και έξοδος) και πατήστε το πλήκτρο encoder.

Κατάλογος παραμέτρων set up (MMA)

- 0 Αποθήκευση και έξοδος**
 Επιτρέπει την αποθήκευση των αλλαγών και την έξοδο από το set up.
- 1 Reset**
 Επιτρέπει την επαναφορά όλων των παραμέτρων στις προκαθορισμένες τιμές (default).
- 3 Hot start**
 Επιτρέπει τη ρύθμιση της τιμής hot start σε MMA. Επιτρέπει την επιλογή περισσότερο ή λιγότερο "θερμής" εκκίνησης στις φάσεις έναυσης του τόξου, διευκολύνοντας τη διαδικασία εκκίνησης (start).
 Τιμή εκφρασμένη σε ποσοστό (%) επί του ρεύματος συγκόλλησης.
 Ελάχιστη off, Μέγιστη 500%, Προκαθορισμ. 80%
- 7 Ρεύμα συγκόλλησης**
 Επιτρέπει τη ρύθμιση του ρεύματος συγκόλλησης.
 Τιμή παραμέτρου σε Ampere (A).
 Ελάχιστο 3A, Μέγ. I_{max}, Προκαθορισμ. 100A
- 8 Arc force**
 Επιτρέπει τη ρύθμιση της τιμής Arc force σε MMA. Επιτρέπει την επιλογή περισσότερο ή λιγότερο έντονης δυναμικής απόκρισης στη συγκόλληση, διευκολύνοντας τις εργασίες του συγκολλητή.
 Αυξήστε την τιμή του Arc force για να ελαττωθούν οι πιθανότητες να κολλήσει το ηλεκτρόδιο.
 Τιμή εκφρασμένη σε ποσοστό (%) επί του ρεύματος συγκόλλησης.
 Ελάχιστη off, Μέγιστη 500%, Προκαθορισμ. 30%
- 204 Dynamic power control (DPC)**
 Επιτρέπει την επιλογή του επιθυμητού χαρακτηριστικού V/I.

I=C Ρεύμα σταθερό

Η αύξηση του ύψους του τόξου δεν επηρεάζει καθόλου το παρεχόμενο ρεύμα συγκόλλησης.

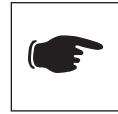

Βασικό, Ρουτίλιου, Ώξινη, Χάλυβα, Χυτοσιδήρου

1+20* Πτωτικό χαρακτηριστικό με ρύθμιση σταδιακής καθόδου (ράμπας)

Η αύξηση του ύψους του τόξου προκαλεί τη μείωση του ρεύματος συγκόλλησης (και αντίστροφα), ανάλογα με την τιμή ρύθμισης, από 1 έως 20 Ampere, ανά Volt.

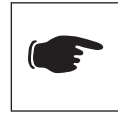

Κυτταρίνης, Αλουμινίου

P=C* Σταθερή ισχύς

Η αύξηση του ύψους του τόξου προκαλεί την μείωση του ρεύματος συγκόλλησης (και αντίστροφα), με βάση τον κανόνα: $V \cdot I = K$



Κυτταρίνης, Αλουμινίου

312 Τάση βεβιασμένου σβησίματος τόξου



Επιτρέπει τον προγραμματισμό της τιμής τάσης στην οποία σβήνει βεβιασμένα το ηλεκτρικό τόξο.

Επιτρέπει την καλύτερη διαχείριση των διαφόρων συνθηκών λειτουργίας που παρουσιάζονται. Για παράδειγμα, κατά το ποντάρισμα (σημειακή συγκόλληση), η χαμηλή τάση βεβιασμένου σβησίματος τόξου επιτρέπει μικρότερη φλόγα κατά την απομάκρυνση του ηλεκτροδίου από το κομμάτι, μειώνοντας τα πιτσιλίσματα, τα καψίματα και την οξειδωση του τεμαχίου. Αντιθέτως, αν χρησιμοποιούνται ηλεκτρόδια που απαιτούν υψηλές τάσεις, σας συνιστούμε την επιλογή υψηλής τιμής, έτσι ώστε να αποφεύγεται το σβήσιμο του τόξου κατά τη συγκόλληση.



Μην επιλέγετε ποτέ μία τάση βεβιασμένου σβησίματος τόξου μεγαλύτερη από την τάση εν κενώ της γεννήτριας.

Τιμή παραμέτρου σε Volt (V).

Ελάχιστη 0 V, Μέγιστη 99,9 V, Προκαθορισμ. 57 V

500 Επιτρέπει την επιλογή της επιθυμητής γραφικής διαπαφής:



- XE (Τρόπος Easy)
- XA (Τρόπος Advanced)
- XP (Τρόπος Professional)

Επιτρέπει την πρόσβαση στα ανώτερα επίπεδα του set up:

USER: χρήστης
 SERV: σέρβις
 vaBW: vaBW

551 Lock/unlock



Επιτρέπει το μπλοκάρισμα των οργάνων ελέγχου και την εισαγωγή ενός κωδικού ασφαλείας (βλ. παράγραφο "Lock/unlock").

552 Τόνος βομβητή



Επιτρέπει την επιλογή τόνου του βομβητή.
 Ελάχιστο Off, Μέγιστο 10, Προκαθορισμ. 5

553 Αντίθεση



Επιτρέπει τη ρύθμιση της αντίθεσης (κοντράστ) της οθόνης.

Ελάχιστο 0, Μέγιστο 50

601 Βήμα ρύθμισης



Επιτρέπει τη ρύθμιση μιας παραμέτρου, με βήμα που μπορεί να επιλεγεί από το χρήστη.

Ελάχιστο 1, Μέγιστο Imax, Προκαθορισμ. 1

602 Εξωτερική παράμετρος CH1, CH2, CH3, CH4



Επιτρέπει τη διαχείριση της εξωτερικής παραμέτρου 1 (ελάχιστη τιμή, μέγιστη τιμή).

(βλ. παράγραφο "Διαχείριση εξωτερικών εντολών").

751 Καταγραφή ρεύματος



Επιτρέπει την εμφάνιση της πραγματικής τιμής του ρεύματος συγκόλλησης.

752 Καταγραφή τάσης



Επιτρέπει την εμφάνιση της πραγματικής τιμής της τάσης συγκόλλησης.

Κατάλογος παραμέτρων στο set up (TIG)

0 Αποθήκευση και έξοδος



Επιτρέπει την αποθήκευση των αλλαγών και την έξοδο από το set up.

1 Reset



Επιτρέπει την επαναφορά όλων των παραμέτρων στις προκαθορισμένες τιμές (default).

2 Pre gas



Επιτρέπει τον προγραμματισμό και τη ρύθμιση της ροής αερίου πριν την έναυση του τόξου.

Επιτρέπει την αποστολή αερίου στην τσιμπίδα και την προετοιμασία του περιβάλλοντος για τη συγκόλληση. Ελάχιστο 0,0 sec., Μέγ. 99,9 sec., Προκαθορισμ. 0,1 sec.

3 Αρχικό ρεύμα



Επιτρέπει τη ρύθμιση του ρεύματος έναρξης συγκόλλησης.

Επιτρέπει τη δημιουργία ενός θερμότερου ή ψυχρότερου λουτρού συγκόλλησης, κατά τα στάδια ακριβώς μετά την έναυση.

Τιμή παραμέτρου σε Ampere (A) - Ποσοστό (%).

Ελάχιστο 3A-1%, Μέγ. Imax-500%, Προκαθορισμ. 50%

5 Χρόνος αρχικού ρεύματος



Επιτρέπει τον καθορισμό της χρονικής διάρκειας διατήρησης του αρχικού ρεύματος.

Τιμή παραμέτρου σε δευτερόλεπτα (s).

Ελάχιστο off, Μέγ. 99,9 sec., Προκαθορισμ. off

6 Σταδιακή άνοδος



Επιτρέπει τη σταδιακή μετάβαση, από το αρχικό ρεύμα, στο ρεύμα συγκόλλησης.

Τιμή παραμέτρου σε δευτερόλεπτα (s).

Ελάχιστο off, Μέγ. 99,9 sec., Προκαθορισμ. off

7 Ρεύμα συγκόλλησης



Επιτρέπει τη ρύθμιση του ρεύματος συγκόλλησης.

Τιμή παραμέτρου σε Ampere (A).

Ελάχιστο 3A, Μέγ. Imax, Προκαθορισμ. 100A

8 Ρεύμα bilevel



Επιτρέπει τη ρύθμιση του δευτερεύοντος ρεύματος, στη λειτουργία συγκόλλησης bilevel.

Με το πρώτο πάτημα του κουμπιού της τσιμπίδας έχουμε το pre-gas, την έναυση του τόξου και τη συγκόλληση με αρχικό ρεύμα. Αφήνοντας το κουμπί για πρώτη φορά έχουμε τη ράμπα ανόδου στο ρεύμα "I1". Αν ο συγκολλητής πατάει και αφήνει γρήγορα το κουμπί περνάει στο "I2". Πατώντας και αφήνοντας γρήγορα το κουμπί περνάει ξανά στο "I1" κ.ο.κ.

Πατώντας για περισσότερο χρόνο αρχίζει η ράμπα καθόδου του ρεύματος που οδηγεί στο τελικό ρεύμα.

Αφήνοντας το κουμπί το τόξο σβήνει ενώ το αέριο συνεχίζει να ρέει για το χρόνο post-gas.

Τιμή παραμέτρου σε Ampere (A) - Ποσοστό (%).

Ελάχιστο 3A-1%, Μέγ. Imax-500%, Προκαθορισμ. 50%

10 Ρεύμα βάσης



Επιτρέπει τη ρύθμιση του ρεύματος βάσης σε παλμική λειτουργία και fast pulse.

Τιμή παραμέτρου σε Ampere (A).

Ελάχιστο 3A-1%, Μέγ. Isald-100%, Προκαθορισμ. 50%

12 Συχνότητα παλμικού



Επιτρέπει την ενεργοποίηση των παλμών.

Επιτρέπει τη ρύθμιση της συχνότητας παλμού.

Επιτρέπει τη βελτίωση του αποτελέσματος σε συγκολλήσεις λεπτού πάχους και καλύτερη αισθητική εμφάνιση της ραφής.

Τιμή παραμέτρου σε Hertz (Hz).

Ελάχιστο 0,1Hz, Μέγ. 25Hz, Προκαθορισμ. off

13 Duty cycle παλμικού



Επιτρέπει τη ρύθμιση του duty cycle σε παλμικό.

Επιτρέπει τη διατήρηση του ρεύματος αιχμής για μικρότερη ή μεγαλύτερη χρονική διάρκεια.

Τιμή παραμέτρου σε ποσοστό (%).

Ελάχιστη 1%, Μέγιστη 99%, Προκαθορισμ. 50%

14 Συχνότητα Fast Pulse (TIG DC)



Επιτρέπει τη ρύθμιση της συχνότητας παλμού.

Επιτρέπει τη επίτευξη μεγαλύτερης συγκέντρωσης και σταθερότητας του ηλεκτρικού τόξου.

Τιμή παραμέτρου σε KiloHertz (KHz).

Ελάχιστο 0.02KHz, Μέγ. 2.5KHz, Προκαθορισμ. off

15 Σταδιακές αυξομειώσεις παλμικού



Επιτρέπει τον καθορισμό ενός χρόνου σταδιακής καθόδου κατά το στάδιο των παλμών.

Επιτρέπει την επίτευξη μίας σταδιακής μετάβασης από το ρεύμα αιχμής στο ρεύμα βάσης, καθιστώντας το τόξο πολύ ή λίγο "απαλό".

Τιμή παραμέτρου σε ποσοστό (%).

Ελάχιστο off, Μέγ. 100%, Προκαθορισμ. off

16 Σταδιακή κάθοδος



Επιτρέπει τη σταδιακή μετάβαση, από το ρεύμα συγκόλλησης στο τελικό ρεύμα.

Τιμή παραμέτρου σε δευτερόλεπτα (s).

Ελάχιστο off, Μέγ. 99,9 sec., Προκαθορισμ. off

17 Τελικό ρεύμα



Επιτρέπει τη ρύθμιση του τελικού ρεύματος.

Τιμή παραμέτρου σε Ampere (A).

Ελάχιστο 3A-1%, Μέγ. Imax-500%, Προκαθορισμ. 10A

19 Χρόνος τελικού ρεύματος



Επιτρέπει τον καθορισμό της χρονικής διάρκειας διατήρησης του τελικού ρεύματος.

Τιμή παραμέτρου σε δευτερόλεπτα (s).

Ελάχιστο off, Μέγ. 99,9 sec., Προκαθορισμ. off

20 Post gas



Επιτρέπει τη ρύθμιση της ροής αερίου, στο τέλος της συγκόλλησης.

Ελάχιστο 0,0 s, Μέγ. 99,9 s, Προκαθορισμ. syn

203 TIG start (HF)



Επιτρέπει την επιλογή του επιθυμητού τρόπου έναυσης.

On= HF START, Off= LIFT START, Προκαθορισμ. HF START

204 Ποντάρισμα (σημειακή συγκόλ.)



Επιτρέπει την ενεργοποίηση της διαδικασίας "ποντάρισματος" (σημειακής συγκόλλησης) και την επιλογή του χρόνου συγκόλλησης.

Επιτρέπει το χρονισμό του τρόπου συγκόλλησης

Τιμή παραμέτρου σε δευτερόλεπτα (s).

Ελάχιστο off, Μέγ. 99,9 sec., Προκαθορισμ. off

205 Restart



Επιτρέπει την ενεργοποίηση της λειτουργίας restart. Επιτρέπει το άμεσο σβήσιμο του τόξου κατά τη σταδιακή κάθοδο ή την επανεκκίνηση του κύκλου συγκόλλησης.

0=Off, 1=On, Προκαθορισμ. On

206 Easy joining (TIG DC)



Επιτρέπει την έναυση του τόξου με παλμικό ρεύμα και το χρονισμό της λειτουργίας πριν από την αυτόματη αποκατάσταση των προκαθορισμένων συνθηκών συγκόλλησης.

Επιτρέπει την επίτευξη μεγαλύτερης ταχύτητας και ακρίβειας κατά τις εργασίες πονταρίσματος (σημειακής συγκόλλησης) των κομματιών.

Τιμή παραμέτρου σε δευτερόλεπτα (s).

Ελάχιστο 0.1 sec., Μέγ. 25,0 sec., Προκαθορισμ. off

500 Easy joining (TIG DC)



XE (Τρόπος Easy)

XA (Τρόπος Advanced)

XP (Τρόπος Professional)

Επιτρέπει την πρόσβαση στα ανώτερα επίπεδα του set up:

USER: χρήστης

SERV: σέρβις

vaBW: vaBW

551 Lock/unlock



Επιτρέπει το μπλοκάρισμα των οργάνων ελέγχου και την εισαγωγή ενός κωδικού ασφαλείας (βλ. παράγραφο "Lock/unlock").

552 Τόνος βομβητή



Επιτρέπει την επιλογή τόνου του βομβητή. Ελάχιστο Off, Μέγιστο 10, Προκαθορισμ. 5

553 Αντίθεση



Επιτρέπει τη ρύθμιση της αντίθεσης (κοντράστ) της οθόνης.

Ελάχιστο 0, Μέγιστο 50

601 Βήμα ρύθμισης (U/D)



Επιτρέπει τη ρύθμιση του βήματος μεταβολής στα πλήκτρα up-down.

Ελάχιστο Off, Μέγιστο MAX, Προκαθορισμ. 1

602 Εξωτερική παράμετρος CH1, CH2, CH3, CH4



Επιτρέπει τη διαχείριση της εξωτερικής παραμέτρου 1 (ελάχιστη τιμή, μέγιστη τιμή, προκαθορισμένη τιμή, επιλεγμένη παράμετρος).

(βλ. παράγραφο "Διαχείριση εξωτερικών εντολών").

606 Τσιμπίδα U/D



Επιτρέπει τη διαχείριση της εξωτερικής παραμέτρου (U/D).

0=Off, 1=A

751 Καταγραφή ρεύματος



Επιτρέπει την εμφάνιση της πραγματικής τιμής του ρεύματος συγκόλλησης.

752 Καταγραφή τάσης



Επιτρέπει την εμφάνιση της πραγματικής τιμής της τάσης συγκόλλησης.

801 Όρια επιφυλακής



Επιτρέπει τον προγραμματισμό των ορίων προσοχής και των ορίων επιφυλακής.

Επιτρέπει τον επιμελή έλεγχο των διαφόρων φάσεων συγκόλλησης (βλ. παράγραφο "Όρια επιφυλακής").

3.5 Σελίδα προγραμμάτων

1 Γενικά

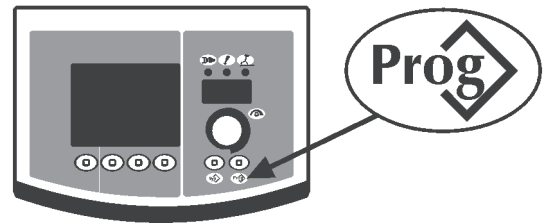

Επιτρέπει την αποθήκευση στη μνήμη και τη διαχείριση 64 προγραμμάτων συγκόλλησης, τα οποία μπορούν να εξατομικευτούν από τον χειριστή.

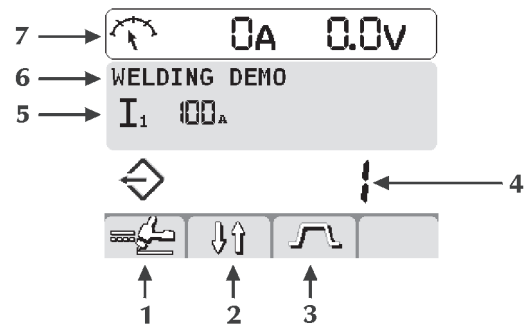

1 Τρόπος του επιλεγμένου προγράμματος

2 Τρόπος συγκόλλησης

3 Παλμικότητα ρεύματος

4 Αριθμός του επιλεγμένου προγράμματος

5 Κύριες παράμετροι του επιλεγμένου προγράμματος

6 Περιγραφή του επιλεγμένου προγράμματος

7 Μεγέθη

2 Αποθήκευση προγράμματος στη μνήμη

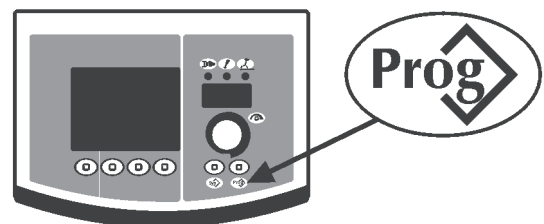

Μπείτε στη σελίδα "αποθήκευση προγράμματος στη μνήμη", πατώντας το πλήκτρο **Prog** για 1 τουλάχιστον δευτερόλεπτο.

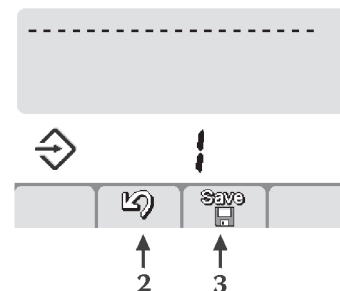

έξτε το πρόγραμμα (ή την κενή θέση μνήμης) που θέλετε, περιστρέφοντας το encoder.

 Πρόγραμμα αποθηκευμένο

----- Κενή θέση μνήμης

Ακυρώστε την ενέργεια, πατώντας το πλήκτρο (2)



Αποθηκεύστε όλες τις τρέχουσες ρυθμίσεις μέσα στο επιλεγμένο πρόγραμμα, πατώντας το πλήκτρο (3)

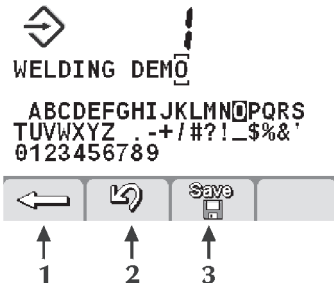

Εισάγετε μία περιγραφή του προγράμματος.

- Επιλέξτε το γράμμα που θέλετε, περιστρέφοντας το encoder.

- Αποθηκεύστε το γράμμα που θέλετε, πατώντας το encoder.

- Διαγράψτε το τελευταίο γράμμα, πατώντας το πλήκτρο (1)



Ακυρώστε την ενέργεια, πατώντας το πλήκτρο (2)



Επιβεβαιώστε την ενέργεια, πατώντας το πλήκτρο (3)

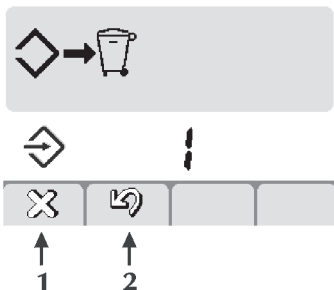

Όταν αποθηκεύεται ένα νέο πρόγραμμα σε μία ήδη κατειλημμένη θέση μνήμης, η μνήμη διαγράφεται μέσω μιας συγκεκριμένης διαδικασίας.

Ακυρώστε την ενέργεια, πατώντας το πλήκτρο (2)



Διαγράψτε το πρόγραμμα που επιλέξατε, πατώντας το πλήκτρο (1)



Συνεχίστε τη διαδικασία αποθήκευσης στη μνήμη.

3 Άνοιγμα προγραμμάτων

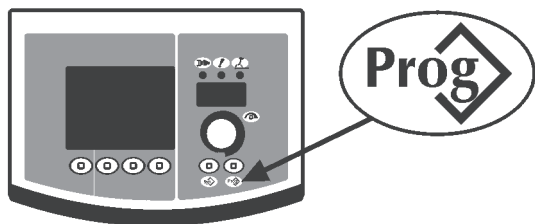

Ανοίξτε το 1° διαθέσιμο πρόγραμμα, πατώντας το πλήκτρο, πατώντας το πλήκτρο **Prog**.

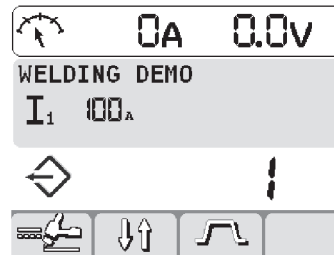

Επιλέξτε το επιθυμητό πρόγραμμα, πατώντας το πλήκτρο **Prog**.

Επιλέξτε το πρόγραμμα που θέλετε, περιστρέφοντας το encoder.

Εμφανίζονται μόνο οι θέσεις μνήμης που περιέχουν κάποιο πρόγραμμα (οι κενές θέσεις παραλείπονται αυτόματα).

4 Διαγραφή προγραμμάτων

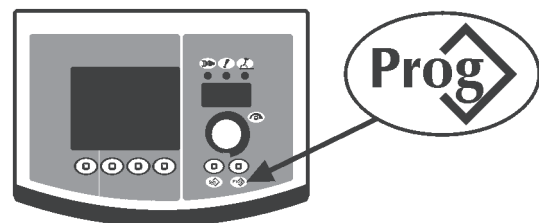

Μπειτέ στη σελίδα "Διαγραφή προγραμμάτων", πατώντας το πλήκτρο **Prog** για 1 τουλάχιστον δευτερόλεπτο.

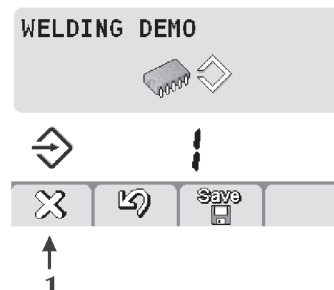

Επιλέξτε το πρόγραμμα που θέλετε, περιστρέφοντας το encoder.

Διαγράψτε το πρόγραμμα που επιλέξατε, πατώντας το πλήκτρο (1)

Ακυρώστε την ενέργεια, πατώντας το πλήκτρο (2)

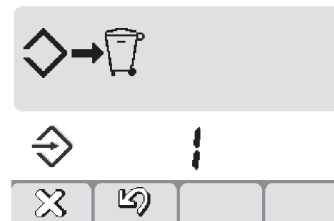

Επιβεβαιώστε την ενέργεια, πατώντας το πλήκτρο (1)

Ακυρώστε την ενέργεια, πατώντας το πλήκτρο (2)

3.6 Εξατομίκευση οθόνης

1 Εξατομίκευση οθόνης 7 τμημάτων

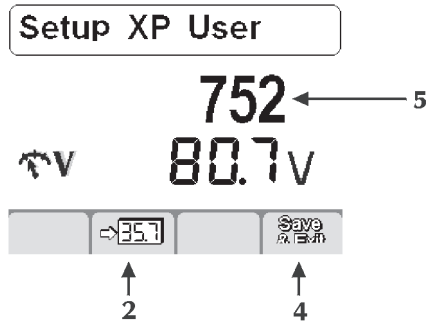

Μπείτε στο set up, πατώντας το πλήκτρο encoder, για 5 τουλάχιστον δευτερόλεπτα.

Επιλέξτε την παράμετρο που θέλετε, περιστρέφοντας το encoder, έως ότου την φέρετε μέσα στο κεντρικό πλαίσιο (5).

Αποθηκεύστε στη μνήμη την παράμετρο που έχει επιλεχτεί στην οθόνη 7 τμημάτων, πατώντας το πλήκτρο (2) .

Αποθηκεύστε στη μνήμη και βγείτε από την τρέχουσα σελίδα, πατώντας το πλήκτρο (4) .

Προκαθορισμ. 11

3.7 Εξατομίκευση οθόνης

Επιτρέπει την εξατομίκευση των παραμέτρων της αρχικής σελίδας.

- 500** Επιτρέπει την επιλογή της επιθυμητής γραφικής διεπαφής:
 XE (Τρόπος Easy)
 XA (Τρόπος Advanced)
 XP (Τρόπος Professional)

	ΤΡΟΠΟΣ ΓΚΟΛΛΗΣΗΣ	ΠΑΡΑΜΕΤΡΟΣ
XE	MMA	I ₁
	TIG DC	I ₁ I ₂
XA	MMA	I ₁
	TIG DC	I ₁ I ₂
XP	MMA	I ₁
	TIG DC	

3.8 Lock/unlock

Επιτρέπει το μπλοκάρισμα όλων των ενεργειών ρύθμισης στο πίνακα ελέγχου, μέσω μίας password ασφαλείας.

Μπείτε στο set up, πατώντας το πλήκτρο encoder, για 5 τουλάχιστον δευτερόλεπτα.

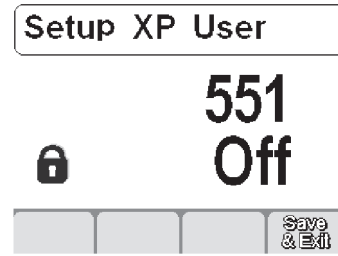

Επιλέξτε την παράμετρο που θέλετε (551), περιστρέφοντας το encoder, έως ότου την φέρετε μέσα στο κεντρικό πλαίσιο.

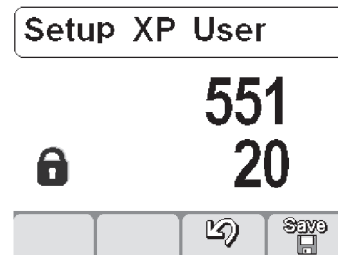

Ενεργοποιήστε τη ρύθμιση της επιλεγμένης παραμέτρου, πατώντας το πλήκτρο encoder.

Εισάγετε έναν αριθμητικό κωδικό (password), περιστρέφοντας το encoder.

Επιβεβαιώστε την αλλαγή που κάνατε, πατώντας το πλήκτρο encoder.

Αποθηκεύστε στη μνήμη και βγείτε από την τρέχουσα σελίδα, πατώντας το πλήκτρο (4) .

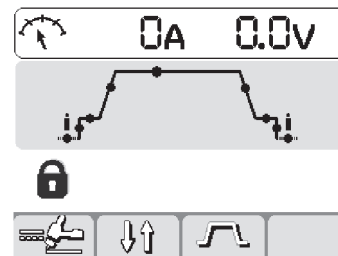

Αν εκτελεστεί μια οποιαδήποτε ενέργεια, όταν ο πίνακας είναι μπλοκαρισμένος, εμφανίζεται μία σελίδα με ειδικές ενδείξεις.

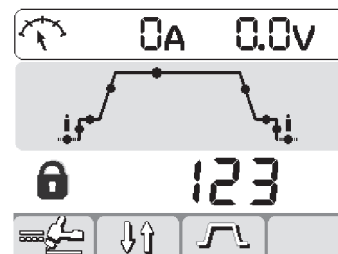

- Μπείτε προσωρινά (5 λεπτά) στις λειτουργίες του πίνακα ελέγχου: περιστρέψτε το encoder και εισάγετε το σωστό αριθμητικό κωδικό. Επιβεβαιώστε την αλλαγή που κάνατε, πατώντας το πλήκτρο encoder.

Setup XP User



- Απελευθερώστε οριστικά τον πίνακα ελέγχου: μπειτε στο set up (σύμφωνα με τις οδηγίες που υπάρχουν παραπάνω) και επαναφέρετε το "off" στην παράμετρο 551. Επιβεβαιώστε τις αλλαγές που κάνατε, πατώντας το πλήκτρο (4) **Save & Exit**.

3.9 διαχείριση εξωτερικών εντολών

Επιτρέπει τον καθορισμό του τρόπου διαχείρισης των παραμέτρων συγκόλλησης από τις εξωτερικές συσκευές (RC, τσιμπίδα, κτλ.).

Setup XP User

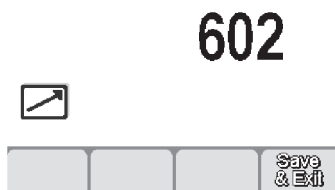

Μπειτε στο set up, πατώντας το πλήκτρο encoder, για 5 τουλάχιστον δευτερόλεπτα. Επιλέξτε την παράμετρο που θέλετε (602), περιστρέφοντας το encoder, έως ότου την φέρετε μέσα στο κεντρικό πλαίσιο.

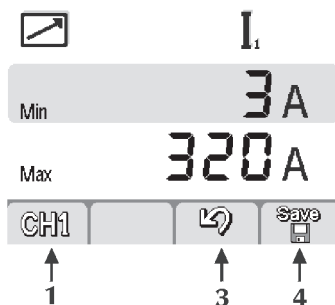

Μπειτε στη σελίδα "Διαχείριση εξωτερικών εντολών", πατώντας το πλήκτρο encoder. Επιλέξτε την παράμετρο που θέλετε (CH1, CH2, CH3, CH4), πατώντας το κουμπί (1). Επιλέξτε την παράμετρο που θέλετε (Επιλέξτε την παράμετρο - Min-Max), πατώντας το πλήκτρο encoder. Ρυθμίστε την παράμετρο που θέλετε (Επιλέξτε την παράμετρο - Min-Max), περιστρέφοντας το encoder.

Αποθηκεύστε στη μνήμη και βγείτε από την τρέχουσα σελίδα, πατώντας το πλήκτρο (4) **Save & Exit**.

Ακυρώστε την ενέργεια, πατώντας το πλήκτρο (3) **Save & Exit**.

3.10 Όρια επιφυλακής

Επιτρέπει τον έλεγχο του τρόπου συγκόλλησης, καθορίζοντας κάποια όρια προσοχής **MIN** **MAX** και όρια επιφυλακής **MIN** **MAX**, στις βασικές μετρήσιμες παραμέτρους:

- I₁** Ένταση (ρεύμα) συγκόλλησης
- V** Τάση συγκόλλησης
- ↻** Κίνηση αυτόματης διάταξης

Setup XP vaBW

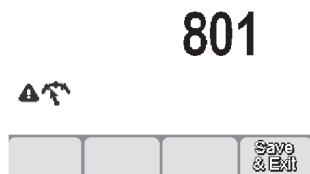

Μπειτε στο set up, πατώντας το πλήκτρο encoder, για 5 τουλάχιστον δευτερόλεπτα. Επιλέξτε την παράμετρο που θέλετε (801).

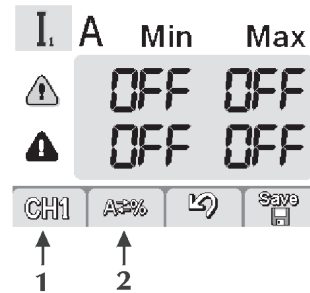

Μπειτε στη σελίδα "Όρια επιφυλακής", πατώντας το πλήκτρο encoder.

Επιλέξτε την παράμετρο που θέλετε, πατώντας το πλήκτρο (1) **CH1**.

Επιλέξτε τον τρόπο ρύθμισης των ορίων επιφυλακής, πατώντας το πλήκτρο (2) **A%**.

A / V Απόλυτη τιμή

% Ποσοστιαία τιμή

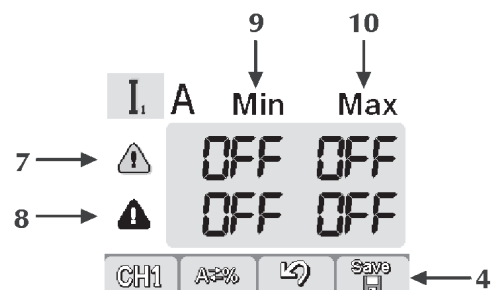

- 7 Γραμμή των ορίων προσοχής
- 8 Γραμμή των ορίων συναγερμού
- 9 Στήλη των ελάχιστων σταθμών
- 10 Στήλη των μέγιστων σταθμών

Επιλέξτε τη θέση που θέλετε, πατώντας το πλήκτρο encoder (η επιλεγμένη θέση επισημαίνεται με το μαυρισμένο φόντο). Ρυθμίστε τη στάθμη του ορίου που επιλέξατε, περιστρέφοντας το encoder. Αποθηκεύστε στη μνήμη και βγείτε από την τρέχουσα σελίδα, πατώντας το πλήκτρο (4) .



Σε περίπτωση που ξεπεραστεί κάποιο όριο προσοχής, στον πίνακα ελέγχου εμφανίζεται μία προειδοποιητική ένδειξη.

Σε περίπτωση που ξεπεραστεί κάποιο όριο επιφυλακής (συναγερμού), στον πίνακα ελέγχου εμφανίζεται μία προειδοποιητική ένδειξη και μπλοκάρονται αμέσως όλες οι λειτουργίες συγκόλλησης.

Μπορείτε να ενεργοποιήσετε τα φίλτρα έναρξης και τέλους συγκόλλησης, για να αποφύγετε την εμφάνιση ενδείξεων σφάλματος κατά την έναυση και το σβήσιμο του τόξου (βλ. παράγραφο "Set up" - παράμετροι 802-803-804).

3.11 Σελίδα συναγερμών

Επιτρέπει την εμφάνιση των μηνυμάτων συναγερμού (αλάρμ) και παρέχει τις βασικότερες οδηγίες για την αποκατάσταση του προβλήματος που ενδεχομένως εμφανίστηκε.

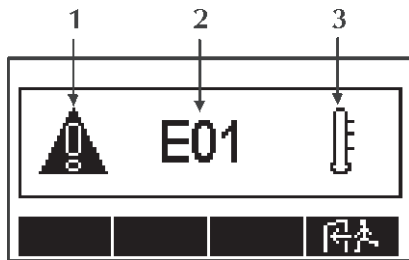

1 Εικονίδιο συναγερμού



2 Κωδικός συναγερμού

E01

3 Τύπος συναγερμού



Κωδικοί συναγερμών (αλάρμ)

E01 , E02, E03 Αλάρμ θερμικού



E10 Συναγερμός στοιχείου παροχής ισχύος



E11, E19 Συναγερμός διαμόρφωσης διάταξης



E13 Συναγερμός επικοινωνίας (FP)



E14, E15, E18 Συναγερμός άκυρου προγράμματος



E17 Συναγερμός επικοινωνίας (μP-DSP)



E20 Συναγερμός βλάβης σε μνήμη



E21 Συναγερμός απώλειας δεδομένων



E22 Συναγερμός επικοινωνίας (DSP)



E27 Συναγερμός βλάβης σε μνήμη ()



E28 Συναγερμός βλάβης σε μνήμη ()



E29 Συναγερμός ασύμβατων τιμών



E30 Συναγερμός επικοινωνίας (HF)



E38 Συναγερμός υπότασης



E39, E40 Συναγερμός τροφοδοσίας διάταξης



E43 Συναγερμός απουσίας ψυκτικού υγρού



E99 Γενικός συναγερμός



Κωδικοί ορίων επιφυλακής

E54 Υπέρβαση ορίου έντασης (Συναγερμός)



E62 Υπέρβαση ορίου έντασης (Προσοχή)



E55 Υπέρβαση ορίου έντασης (Συναγερμός)



E63 Υπέρβαση ορίου έντασης (Προσοχή)



E56 Υπέρβαση ορίου τάσης (Συναγερμός)



E64 Υπέρβαση ορίου τάσης (Προσοχή)



E57 Υπέρβαση ορίου τάσης (Συναγερμός)



E65 Υπέρβαση ορίου τάσης (Προσοχή)



E70 Συναγερμός ασύμβατων "WARNING"



E71 Συναγερμός υπερθέρμανσης ψυκτικού υγρού



3.12 Πίσω πίνακας ελέγχου

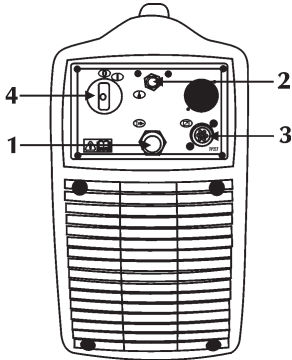

- 1 **Καλώδιο τροφοδοσίας**
Επιτρέπει την παροχή ρεύματος στη συσκευή, συνδέοντάς το με το δίκτυο.
 - 2 **Σύνδεση αερίου**
 - 3 **Είσοδος καλωδίου σήματος (CAN-BUS) (RC)**
 - 4 **Διακόπτης ανάμματος**
Ελέγχει την ηλεκτρική τροφοδοσία της μηχανής συγκόλλησης.
- Διαθέτει δύο θέσεις: "0" σβηστό, "I" αναμμένο.

3.13 Πίνακας υποδοχών

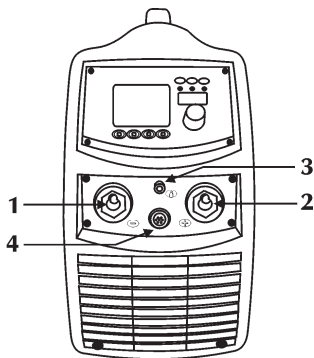

- 1 **Αρνητική υποδοχή ισχύος**
Επιτρέπει τη σύνδεση του καλωδίου σώματος γείωσης στο ηλεκτρόδιο ή της τσιμπίδας σε TIG.
- 2 **Θετική υποδοχή ισχύος**
Επιτρέπει τη σύνδεση της τσιμπίδας ηλεκτροδίου σε MMA ή του καλωδίου γείωσης σε TIG.
- 3 **Σύνδεση αερίου**
- 4 **Είσοδος καλωδίου σήματος (ΤΣΙΜΠΙΔΑ TIG)**

4 ΑΞΕΣΟΥΑΡ

4.1 Γενικά

Με σύνδεση του τηλεχειριστηρίου στην ειδική υποδοχή, που υπάρχει στις γεννήτριες, ενεργοποιείται αυτόματα και η λειτουργία του. Αυτή η σύνδεση μπορεί να γίνει ακόμα και με την συσκευή αναμμένη.

Με το τηλεχειριστήριο RC συνδεδεμένο, ο πίνακας ελέγχου της γεννήτριας παραμένει ενεργός και μπορείτε να κάνετε οποιαδήποτε αλλαγή. Οι ρυθμίσεις που γίνονται από τον πίνακα ελέγχου της γεννήτριας εμφανίζονται και στο τηλεχειριστήριο RC και αντίστροφα.

4.2 Τηλεχειριστήριο RC 100



Η διάταξη RC 100 είναι ένα τηλεχειριστήριο για την εμφάνιση και τη ρύθμιση του ρεύματος και της τάσης συγκόλλησης.

Συμβουλευτείτε το εγχειρίδιο οδηγιών χρήσης.

4.3 Τηλεχειριστήριο με πεντάλ RC 120 για συγκόλληση TIG



Μόλις ενεργοποιηθεί στη γεννήτρια η λειτουργία "ΕΞΩΤΕΡΙΚΟΣ ΕΛΕΓΧΟΣ", το ρεύμα εξόδου αρχίζει να κυμαίνεται από μία ελάχιστη σε μία μέγιστη τιμή (οι οποίες επιλέγονται από το SET-UP), ανάλογη με τη μεταβολή της γωνίας μεταξύ επιφάνειας στήριξης του ποδιού και βάσης του πεντάλ. Ένας μικροδιακόπτης παρέχει, με την ελάχιστη πίεση, το σήμα έναρξης της συγκόλλησης.

4.4 Τηλεχειριστήριο RC 180

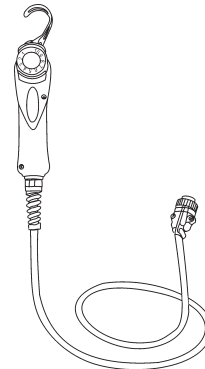

Το σύστημα αυτό επιτρέπει τη ρύθμιση εξ αποστάσεως του αναγκαίου ρεύματος, χωρίς να διακόπτεται η διαδικασία συγκόλλησης ή να εγκαταλείπεται η ζώνη εργασίας.

Συμβουλευτείτε το εγχειρίδιο οδηγιών χρήσης.

4.5 Τηλεχειριστήριο RC 200



Η διάταξη RC 200 είναι ένα τηλεχειριστήριο που επιτρέπει την εμφάνιση και αλλαγή όλων των παραμέτρων που υπάρχουν στον πίνακα χειριστηρίων της γεννήτριας με την οποία είναι συνδεδεμένο.

Συμβουλευτείτε το εγχειρίδιο οδηγιών χρήσης.

4.6 Τσιμπίδες σειράς ST...

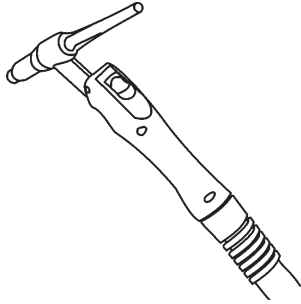

Συμβουλευτείτε το εγχειρίδιο οδηγιών χρήσης.

4.7 Τσιμπίδες σειράς ST...U/D

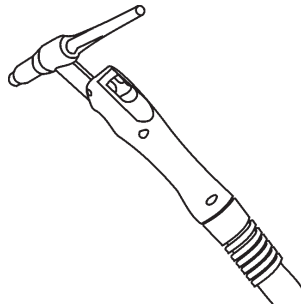

Οι τσιμπίδες της σειράς U/D είναι ψηφιακές τσιμπίδες TIG που επιτρέπουν τον έλεγχο των κυρίων παραμέτρων συγκόλλησης:

- ρεύμα συγκόλλησης
- άνοιγμα προγραμμάτων

(βλ. παράγραφο “Set up”).

Συμβουλευτείτε το εγχειρίδιο οδηγιών χρήσης.

4.8 Τσιμπίδες σειράς ST...DIGITIG

4.8.1 Γενικά

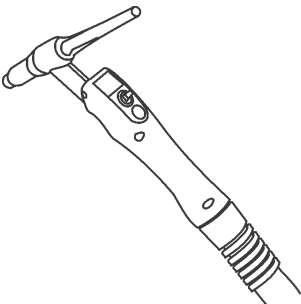

Οι τσιμπίδες της σειράς DIGITIG είναι ψηφιακές τσιμπίδες TIG που επιτρέπουν τον έλεγχο των κυρίων παραμέτρων συγκόλλησης:

- ρεύμα συγκόλλησης
- άνοιγμα προγραμμάτων

Οι παράμετροι 3-4 μπορούν να εξατομικευτούν.

(βλ. παράγραφο “Set up”).

Συμβουλευτείτε το εγχειρίδιο οδηγιών χρήσης.

5 ΣΥΝΤΗΡΗΣΗ



Η διάταξη πρέπει να συντηρείται τακτικά, σύμφωνα με τις οδηγίες του κατασκευαστή.

Η ενδεχόμενη συντήρηση πρέπει να εκτελείται μόνο από εξειδικευμένους τεχνικούς.

Όλες οι θυρίδες πρόσβασης και συντήρησης, καθώς και τα καπάκια, πρέπει να είναι κλειστά και καλά στερεωμένα, όταν η συσκευή βρίσκεται σε λειτουργία.

Απαγορεύεται οποιαδήποτε μετατροπή της διάταξης.

Μην επιτρέπετε τη συσσώρευση μεταλλικής σκόνης γύρω από τα πτερύγια αερισμού.



Διακόπτετε την τροφοδοσία ρεύματος, πριν από κάθε επέμβαση!



Περιοδικοί έλεγχοι:

- Καθαρίστε το εσωτερικό με πεπιεσμένο αέρα σε χαμηλή πίεση και μαλακό πινέλο.
- Ελέγχετε τις ηλεκτρικές συνδέσεις και όλα τα καλώδια σύνδεσης.

Για τη συντήρηση ή την αντικατάσταση των εξαρτημάτων των τσιμπιδών, των τσιμπιδών ηλεκτροδίου και/ή των καλωδίων σώματος γείωσης:



Ελέγξτε τη θερμοκρασία των εξαρτημάτων, για να διαπιστώσετε αν έχουν υπερθερμανθεί.



Χρησιμοποιείτε πάντα γάντια εγκεκριμένου τύπου.



Χρησιμοποιείτε κατάλληλα κλειδιά και εργαλεία.

Σε περίπτωση που δεν γίνεται η συνιστώμενη συντήρηση, παύει η ισχύς όλων των εγγυήσεων και ο κατασκευαστής απαλλάσσεται από οποιαδήποτε ευθύνη.

6 ΔΙΑΓΝΩΣΗ ΠΡΟΒΛΗΜΑΤΩΝ ΚΑΙ ΛΥΣΕΙΣ



Η ενδεχόμενη επισκευή ή αντικατάσταση εξαρτημάτων της διάταξης, πρέπει να γίνεται αποκλειστικά από εξειδικευμένους τεχνικούς.

Η επισκευή ή η αντικατάσταση εξαρτημάτων της διάταξης από μη εξειδικευμένο προσωπικό έχει ως συνέπεια την άμεση ακύρωση της εγγύησης του προϊόντος.

Απαγορεύεται οποιαδήποτε μετατροπή της διάταξης.

Ο κατασκευαστής δεν φέρει καμία ευθύνη, σε περίπτωση που ο χειριστής δε συμμορφωθεί με τις οδηγίες.

Αποτυχία ανάμματος της συσκευής (πράσινη λυχνία σβηστή)

Αιτία Απουσία τάσης στην πρίζα τροφοδοσίας.

Λύση Ελέγξτε και ενδεχομένως επισκευάστε την ηλεκτρική εγκατάσταση.

Απευθυνθείτε σε εξειδικευμένο προσωπικό.

Αιτία Ελαττωματικό φως ή ηλεκτρικό καλώδιο.

Λύση Αντικαταστήστε το ελαττωματικό εξάρτημα. Απευθυνθείτε στο πλησιέστερο κέντρο τεχνικής υποστήριξης, για την επισκευή της διάταξης.

Αιτία Καμένη ασφάλεια γραμμής.

Λύση Αντικαταστήστε το ελαττωματικό εξάρτημα.

Αιτία Διακόπτης τροφοδοσίας ελαττωματικός.
Λύση Αντικαταστήστε το ελαττωματικό εξάρτημα. Απευθυνθείτε στο πλησιέστερο κέντρο τεχνικής υποστήριξης, για την επισκευή της διάταξης.

Αιτία Ηλεκτρονικά μέρη ελαττωματικά.
Λύση Απευθυνθείτε στο πλησιέστερο κέντρο τεχνικής υποστήριξης, για την επισκευή της διάταξης.

Απουσία ισχύος στην έξοδο (η μηχανή δεν εκτελεί συγκόλληση)

Αιτία Ελαττωματικό μπουτόν τσιμπίδας.
Λύση Αντικαταστήστε το ελαττωματικό εξάρτημα. Απευθυνθείτε στο πλησιέστερο κέντρο τεχνικής υποστήριξης, για την επισκευή της διάταξης.

Αιτία Υπερθέρμανση μηχανής (συναγερμός θερμικής ασφάλειας - κίτρινη λυχνία αναμμένη).
Λύση Περιμένετε να κρυώσει η μηχανή, χωρίς να την σβήσετε.

Αιτία Λανθασμένη σύνδεση σώματος γείωσης.
Λύση Κάντε σωστά τη σύνδεση του σώματος γείωσης. Συμβουλευθείτε την παράγραφο “Θέση σε λειτουργία”.

Αιτία Τάση δικτύου εκτός εύρους προκαθορισμένων τιμών (κίτρινη λυχνία αναμμένη).
Λύση Επαναφορά της τάσης δικτύου εντός των ορίων τροφοδοσίας της γεννήτριας. Συνδέστε σωστά τη διάταξη. Συμβουλευθείτε την παράγραφο “Σύνδεση”.

Αιτία Ηλεκτρονικά μέρη ελαττωματικά.
Λύση Απευθυνθείτε στο πλησιέστερο κέντρο τεχνικής υποστήριξης, για την επισκευή της διάταξης.

Λανθασμένη παροχή ισχύος

Αιτία Λανθασμένη επιλογή διαδικασίας συγκόλλησης ή ελαττωματικός διακόπτης επιλογής.
Λύση Επιλέξτε τη σωστή διαδικασία συγκόλλησης.

Αιτία Λανθασμένες ρυθμίσεις παραμέτρων και λειτουργιών της διάταξης.
Λύση Reset εγκατάστασης και επαναπρογραμματισμός των παραμέτρων συγκόλλησης.

Αιτία Ελαττωματικό ποτενσιόμετρο/encoder για τη ρύθμιση του ρεύματος συγκόλλησης.
Λύση Αντικαταστήστε το ελαττωματικό εξάρτημα. Απευθυνθείτε στο πλησιέστερο κέντρο τεχνικής υποστήριξης, για την επισκευή της διάταξης.

Αιτία Τάση δικτύου εκτός εύρους προκαθορισμένων τιμών.
Λύση Συνδέστε σωστά τη διάταξη. Συμβουλευθείτε την παράγραφο “Σύνδεση”.

Αιτία Ηλεκτρονικά μέρη ελαττωματικά.
Λύση Απευθυνθείτε στο πλησιέστερο κέντρο τεχνικής υποστήριξης, για την επισκευή της διάταξης.

Αστάθεια τόξου

Αιτία Ανεπαρκής προστασία του αερίου.
Λύση Ρυθμίστε σωστά τη ροή αερίου. Βεβαιωθείτε ότι το στόμιο και το μπεκ αερίου της τσιμπίδας βρίσκονται σε καλή κατάσταση.

Αιτία Υγρασία στο αέριο συγκόλλησης.
Λύση Χρησιμοποιείτε πάντοτε προϊόντα και υλικά καλής ποιότητας. Διατηρείτε σε άριστη κατάσταση τη διάταξη τροφοδοσίας αερίου.

Αιτία Λανθασμένες παράμετροι συγκόλλησης.
Λύση Ελέγξτε προσεκτικά τη διάταξη συγκόλλησης. Απευθυνθείτε στο πλησιέστερο κέντρο τεχνικής υποστήριξης, για την επισκευή της διάταξης.

Ανεπαρκής διείδυση

Αιτία Λανθασμένος τρόπος εκτέλεσης συγκόλλησης.
Λύση Μειώστε την ταχύτητα πρόωσης στη συγκόλληση.

Αιτία Λανθασμένες παράμετροι συγκόλλησης.
Λύση Αυξήστε το ρεύμα συγκόλλησης.

Αιτία Λανθασμένη προετοιμασία άκρων.
Λύση Αυξήστε το άνοιγμα του διάκενου.

Αιτία Μεγάλες διαστάσεις των προς συγκόλληση κομματιών.
Λύση Αυξήστε το ρεύμα συγκόλλησης.

Εγκλωβισμός βολφραμίου

Αιτία Λανθασμένες παράμετροι συγκόλλησης.
Λύση Ελαττώστε το ρεύμα συγκόλλησης. Χρησιμοποιήστε ένα ηλεκτρόδιο με μεγαλύτερη διάμετρο.

Αιτία Ακατάλληλο ηλεκτρόδιο.
Λύση Χρησιμοποιείτε πάντοτε προϊόντα και υλικά καλής ποιότητας. Τροχίστε σωστά το ηλεκτρόδιο.

Αιτία Λανθασμένος τρόπος εκτέλεσης συγκόλλησης.
Λύση Αποφύγετε τις επαφές μεταξύ ηλεκτροδίου και λουτρού συγκόλλησης.

Φυσήματα

Αιτία Ανεπαρκής προστασία του αερίου.
Λύση Ρυθμίστε σωστά τη ροή αερίου. Βεβαιωθείτε ότι το στόμιο και το μπεκ αερίου της τσιμπίδας βρίσκονται σε καλή κατάσταση.

Κολλήματα

Αιτία Λανθασμένες παράμετροι συγκόλλησης.
Λύση Αυξήστε το ρεύμα συγκόλλησης.

Αιτία Λανθασμένος τρόπος εκτέλεσης συγκόλλησης.
Λύση Αυξήστε περισσότερο την γωνία κλίσης της τσιμπίδας.

Αιτία Μεγάλες διαστάσεις των προς συγκόλληση κομματιών.
Λύση Αυξήστε το ρεύμα συγκόλλησης.

Ρηγματώσεις στις άκρες

Αιτία Λανθασμένες παράμετροι συγκόλλησης.
Λύση Ελαττώστε το ρεύμα συγκόλλησης.

Αιτία Λανθασμένος τρόπος εκτέλεσης συγκόλλησης.
Λύση Μειώστε την ταχύτητα πλευρικής ταλάντωσης κατά το γέμισμα. Ελαττώστε την ταχύτητα πρόωσης της συγκόλλησης.

Αιτία Ανεπαρκής προστασία του αερίου.
Λύση Χρησιμοποιείτε αέρια κατάλληλα για τα προς συγκόλληση υλικά.

Οξειδώσεις

Αιτία Ανεπαρκής προστασία του αερίου.
Λύση Ρυθμίστε σωστά τη ροή αερίου. Βεβαιωθείτε ότι το στόμιο και το μπεκ αερίου της τσιμπιδας βρίσκονται σε καλή κατάσταση.

Πόροι

Αιτία Γράσο, βερνίκι, σκουριά ή βρωμιά στα προς συγκόλληση κομμάτια.

Λύση Καθαρίστε καλά τα κομμάτια πριν τη συγκόλληση.

Αιτία Γράσο, βερνίκι, σκουριά ή βρωμιά στο υλικό συγκόλλησης (κόλληση).

Λύση Χρησιμοποιείτε πάντοτε προϊόντα και υλικά καλής ποιότητας. Διατηρείτε πάντοτε σε τέλεια κατάσταση το υλικό συγκόλλησης (κόλληση).

Αιτία Υγρασία στο υλικό συγκόλλησης (κόλληση).
Λύση Χρησιμοποιείτε πάντοτε προϊόντα και υλικά καλής ποιότητας. Διατηρείτε πάντοτε σε τέλεια κατάσταση το υλικό συγκόλλησης (κόλληση).

Αιτία Λανθασμένο μήκος τόξου.

Λύση Μειώστε την απόσταση μεταξύ ηλεκτροδίου και τεμαχίου.

Αιτία Υγρασία στο αέριο συγκόλλησης.
Λύση Χρησιμοποιείτε πάντοτε προϊόντα και υλικά καλής ποιότητας. Διατηρείτε σε άριστη κατάσταση τη διάταξη τροφοδοσίας αερίου.

Αιτία Ανεπαρκής προστασία του αερίου.
Λύση Ρυθμίστε σωστά τη ροή αερίου. Βεβαιωθείτε ότι το στόμιο και το μπεκ αερίου της τσιμπιδας βρίσκονται σε καλή κατάσταση.

Αιτία Πολύ γρήγορη στερεοποίηση του λουτρού συγκόλλησης.

Λύση Μειώστε την ταχύτητα πρόωσης στη συγκόλληση. Προθερμαίνετε τα προς συγκόλληση κομμάτια. Αυξήστε το ρεύμα συγκόλλησης.

Ρωγμές εν θερμώ

Αιτία Λανθασμένες παράμετροι συγκόλλησης.
Λύση Μειώστε το ρεύμα συγκόλλησης.

Αιτία Γράσο, βερνίκι, σκουριά ή βρωμιά στα προς συγκόλληση κομμάτια.

Λύση Καθαρίστε καλά τα κομμάτια, πριν τη συγκόλληση.

Αιτία Γράσο, βερνίκι, σκουριά ή βρωμιά στο υλικό συγκόλλησης (κόλληση).

Λύση Χρησιμοποιείτε πάντοτε προϊόντα και υλικά καλής ποιότητας. Διατηρείτε πάντοτε σε τέλεια κατάσταση το υλικό συγκόλλησης (κόλληση).

Αιτία Λανθασμένος τρόπος εκτέλεσης συγκόλλησης.
Λύση Εφαρμόστε την κατάλληλη διαδικασία, για τον τύπο του προς συγκόλληση συνδέσμου.

Ρωγμές εν ψυχρώ

Αιτία Υγρασία στο υλικό συγκόλλησης (κόλληση).
Λύση Χρησιμοποιείτε πάντοτε προϊόντα και υλικά καλής ποιότητας. Διατηρείτε πάντοτε σε τέλεια κατάσταση το υλικό συγκόλλησης (κόλληση).

Αιτία Ιδιαίτερη γεωμετρική μορφή του προς συγκόλληση συνδέσμου.

Λύση Προθερμαίνετε τα προς συγκόλληση κομμάτια. Θέρμανση μετά τη συγκόλληση. Εφαρμόστε την κατάλληλη διαδικασία, για τον τύπο του προς συγκόλληση συνδέσμου.

Για κάθε αμφιβολία και/ή πρόβλημα, μη διστάσετε να απευθυνθείτε στο πλησιέστερο κέντρο τεχνικής υποστήριξης.

7 ΣΥΝΤΟΜΗ ΑΝΑΦΟΡΑ ΣΤΗ ΘΕΩΡΙΑ ΤΗΣ ΣΥΓΚΟΛΛΗΣΗΣ

7.1 Συγκόλληση με επενδυμένο ηλεκτρόδιο (MMA)

Προετοιμασία των άκρων

Για την επίτευξη σωστής συγκόλλησης, είναι πάντοτε σκόπιμο τα άκρα να είναι καθαρά, χωρίς οξειδία, σκουριά ή άλλους ρυπογόνους παράγοντες.

Επιλογή του ηλεκτροδίου

Η διάμετρος του ηλεκτροδίου που θα χρησιμοποιηθεί εξαρτάται από το πάχος του υλικού, τη θέση, τον τύπο της σύνδεσης και τον τύπο του διάκενου.

Τα ηλεκτρόδια μεγάλης διαμέτρου απαιτούν υψηλά ρεύματα και, κατά συνέπεια, υψηλή θερμική παροχή στη συγκόλληση.

Τύπος επένδυσης	Χαρακτηριστικά	Χρήση
Ρουτιλίου	Ευκολία χρήσης	Όλες οι θέσεις
Όξινη	Υψηλή ταχύτητα τήξης	Επίπεδο
Βασικό	Μηχανικά χαρακτηριστικά	Όλες οι θέσεις

Επιλογή ρεύματος συγκόλλησης

Το εύρος των τιμών ρεύματος συγκόλλησης του κάθε τύπου χρησιμοποιούμενου ηλεκτροδίου επισημαίνεται από τον κατασκευαστή πάνω στη συσκευασία των ηλεκτροδίων.

Έναυση και διατήρηση τόξου

Το ηλεκτρικό τόξο παράγεται τρίβοντας το άκρο του ηλεκτροδίου πάνω στο προς συγκόλληση κομμάτι, στο οποίο είναι συνδεδεμένο το σώμα γείωσης. Μετά τη έναυση του τόξου, η τσιμπίδα απομακρύνεται, στην κανονική απόσταση συγκόλλησης.

Για να ευνοηθεί η έναυση του τόξου, πρέπει, στην αρχή, να δοθεί μία μεγαλύτερη ποσότητα ρεύματος, σε σχέση με το κανονικό ρεύμα συγκόλλησης (Hot Start).

Αφού σταθεροποιηθεί το ηλεκτρικό τόξο, αρχίζει η τήξη του κεντρικού τμήματος του ηλεκτροδίου, που εναποτίθεται υπό μορφή σταγόνων πάνω στο συγκολλούμενο κομμάτι.

Η εξωτερική επένδυση του ηλεκτροδίου, ενώ καταναλώνεται, παρέχει το αέριο που προστατεύει τη συγκόλληση και, συνεπώς, την καλή ποιότητά της.

Για να αποφευχθεί το σβήσιμο του τόξου από τις σταγόνες του λειωμένου υλικού, που βραχυκυκλώνουν το ηλεκτρόδιο με το λουτρό συγκόλλησης, εξαιτίας της κατά λάθος προσέγγισης αυτών των δύο, είναι πολύ χρήσιμη μία στιγμιαία αύξηση του ρεύματος συγκόλλησης, έως ότου ξεπεραστεί το βραχυκύκλωμα (Arc Force).

Σε περίπτωση που το ηλεκτρόδιο παραμείνει κολλημένο στο συγκολλούμενο κομμάτι, πρέπει να μειωθεί στο ελάχιστο το ρεύμα βραχυκυκλώματος (antisticking).

Εκτέλεση της συγκόλλησης

Η γωνία κλίσης του ηλεκτροδίου ποικίλει ανάλογα με τον αριθμό των περασμάτων. Η κίνηση του ηλεκτροδίου είναι συνήθως παλινδρομική και με στάσεις στα πλευρικά άκρα της ραφής, έτσι ώστε να αποφεύγεται η υπερβολική συσσώρευση υλικού συγκόλλησης στο κέντρο.

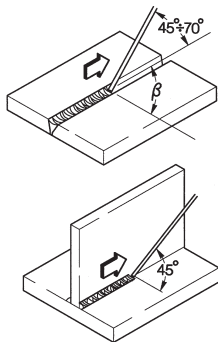

Αφαίρεση της σκουριάς

Στη συγκόλληση με επενδυμένα ηλεκτρόδια, μετά από κάθε πέρασμα, πρέπει να αφαιρείται η επικαλυπτική σκουριά.

Η αφαίρεση γίνεται με μικρή σφυρί (ματσακόνι) ή με συρματοβουρτσά, όταν η σκουριά είναι ψαθυρή.

7.2 Συγκόλληση TIG (συνεχές τόξο)

Η συγκόλληση TIG (Tungsten Inert Gas) βασίζεται στην αρχή της δημιουργίας ενός ηλεκτρικού τόξου μεταξύ ενός άηκτου ηλεκτροδίου (καθαρό βολφράμιο ή κράμα, με θερμοκρασία τήξης περίπου 3370°C) και του μεταλλικού κομματιού. Ένα αδρανές αέριο (Αργό) προστατεύει το λουτρό συγκόλλησης. Για να αποφευχθούν οι επικίνδυνοι εγκλωβισμοί βολφραμίου στη ραφή, το ηλεκτρόδιο δεν πρέπει να έρχεται ποτέ σε επαφή με το προς συγκόλληση κομμάτι. Για το λόγο αυτό, μέσω μιας γεννήτριας υψηλής συχνότητας (H.F.), δημιουργείται μια εκκένωση, που επιτρέπει την έναυση του ηλεκτρικού τόξου από απόσταση.

Υπάρχει και άλλος τύπος έναυσης, με περιορισμένους εγκλωβισμούς βολφραμίου: η έναυση lift, που δεν προβλέπει υψηλή συχνότητα, αλλά μία αρχική κατάσταση βραχυκυκλώματος με χαμηλό ρεύμα, μεταξύ ηλεκτροδίου και τεμαχίου.

Τη στιγμή που απομακρύνεται το ηλεκτρόδιο, δημιουργείται το τόξο και το ρεύμα αυξάνει ως την επιλεγμένη τιμή.

Για να βελτιωθεί η ποιότητα του τελικού μέρους της ραφής συγκόλλησης, είναι χρήσιμο να μπορεί να ελεγχθεί με ακρίβεια η σταδιακή ελάττωση του ρεύματος συγκόλλησης και πρέπει απαραίτητα το αέριο να ρέει μέσα στο λουτρό συγκόλλησης, για μερικά δευτερόλεπτα ακόμη, μετά τη λήξη του τόξου.

Σε πολλές εργασίες, είναι χρήσιμη η ύπαρξη 2 διαφορετικών προκαθορισμένων ρευμάτων συγκόλλησης και η δυνατότητα εύκολης μετάβασης από το ένα στο άλλο (BILEVEL).

Πολικότητα συγκόλλησης

D.C.S.P. (Direct Current Straight Polarity)

Είναι η συνηθέστερη πολικότητα (άμεση ή κανονική πολικότητα) και επιτρέπει περιορισμένη φθορά του ηλεκτροδίου (1), εφόσον το 70% της θερμότητας συγκεντρώνεται στην άνοδο (συγκολλούμενο κομμάτι).

Επιτυγχάνονται στενά και βαθιά λουτρά, με υψηλές ταχύτητες πρόωσης και, κατά συνέπεια, χαμηλή θερμική παροχή.

Με την πολικότητα αυτή, συγκολλούνται όλα τα υλικά εκτός του αλουμινίου (και των κραμάτων του) και του μαγνησίου.

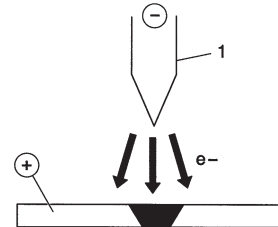

D.C.R.P. (Direct Current Reverse Polarity)

Η πολικότητα είναι ανάστροφη και επιτρέπει τη συγκόλληση κραμάτων που καλύπτονται από στρώμα αδρανούς οξειδίου με θερμοκρασία τήξης μεγαλύτερη από αυτή του μετάλλου.

Δεν μπορούν να χρησιμοποιηθούν υψηλά ρεύματα, γιατί προκαλούν υπερβολική φθορά του ηλεκτροδίου.

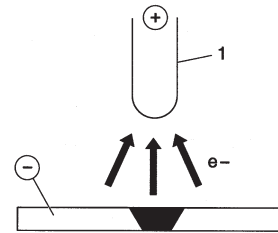

D.C.S.P.-Pulsed (Direct Current Straight Polarity Pulsed)

Η χρήση ενός συνεχούς παλμικού ρεύματος επιτρέπει τον καλύτερο έλεγχο του λουτρού συγκόλλησης σε ειδικές συνθήκες εργασίας.

Το λουτρό συγκόλλησης σχηματίζεται από τους παλμούς αιχμής (I_p), ενώ το βασικό ρεύμα (I_b) διατηρεί το τόξο αναμμένο. Αυτό διευκολύνει τη συγκόλληση κομματιών μικρού πάχους, με μικρότερη παραμόρφωση, καλύτερο συντελεστή μορφής και, συνεπώς, μικρότερο κίνδυνο ρηγματώσεων εν θερμώ και εγκλωβισμών αερίου.

Με την αύξηση της συχνότητας (μεσαία συχνότητα) επιτυγχάνεται ένα τόξο πιο στενό, πιο συγκεντρωμένο και πιο σταθερό και μια μεγαλύτερη ποιότητα της συγκόλλησης κομματιών μικρού πάχους.

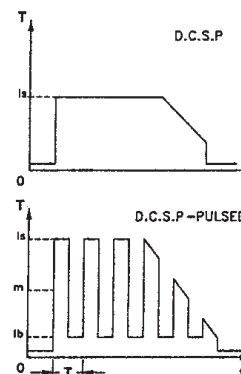

7.2.1 Συγκολλήσεις TIG του χάλυβα

Η διαδικασία TIG είναι πολύ αποτελεσματική στη συγκόλληση, τόσο του κοινού, όσο και του εμπλουτισμένου με άνθρακα χάλυβα, για το πρώτο πέρασμα σε σωλήνες και για συγκολλήσεις που απαιτούν άριστη αισθητική εμφάνιση. Απαιτείται η άμεση (κανονική) πολικότητα (D.C.S.P.).

Προετοιμασία των άκρων

Η διαδικασία απαιτεί τον προσεκτικό καθαρισμό και την προετοιμασία των άκρων.

Επιλογή και προετοιμασία του ηλεκτροδίου

Συνιστάται η χρήση ηλεκτροδίων βολφραμίου με θόριο (2% θόριο, κόκκινου χρώματος) ή εναλλακτικά ηλεκτρόδια Δημητρίου ή Λανθανίου με τις εξής διαμέτρους:

Ø ηλεκτροδίου (mm)	εύρος ρεύματος (A)
1.0	15÷75
1.6	60÷150
2.4	130÷240

Η αιχμή του ηλεκτροδίου πρέπει να τροχίζεται όπως στην εικόνα.

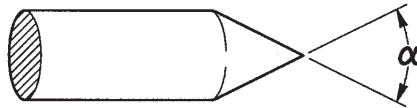

α (°)	εύρος ρεύματος (A)
30	0÷30
60÷90	30÷120
90÷120	120÷250

Υλικό συγκόλλησης (κόλληση)

Οι ράβδοι συγκολλητικού υλικού (κόλλησης) πρέπει να έχουν μηχανικές ιδιότητες παρόμοιες με αυτές της βάσης (κομματιού). Σας συνιστούμε να μη χρησιμοποιείτε ράβδους που προέρχονται από το υλικό της βάσης (κομματιού), γιατί μπορεί να περιέχουν ακαθαρσίες από την κατεργασία και να έχουν αρνητικές συνέπειες στη συγκόλληση.

Προστατευτικό αέριο

Σχεδόν πάντοτε χρησιμοποιείται το καθαρό Αργό (99,99%).

Ρεύμα συγκόλλησης (A)	Ø ηλεκτροδίου (mm)	Ακροφύσιο (μπεκ) αερίου Ø (mm)	Ροή Αργού (λίτρα/λεπτό)
6-70	1.0	4/5 6/8.0	5-6
60-140	1.6	4/5/6 6.5/8.0/9.5	6-7
120-240	2.4	6/7 9.5/11.0	7-8

7.2.2 Συγκόλληση TIG του χαλκού

Η διαδικασία TIG προβλέπει υψηλή θερμική ισχύ και είναι ιδιαίτερα ενδεδειγμένη για τη συγκόλληση υλικών υψηλής θερμικής αγωγιμότητας, όπως ο χαλκός.







Για τη συγκόλληση TIG του χαλκού, ακολουθήστε τις οδηγίες για τη συγκόλληση TIG του χάλυβα ή ειδικών εγχειριδίων.

8 ΤΕΧΝΙΚΑ ΧΑΡΑΚΤΗΡΙΣΤΙΚΑ

	URANOS 2200 TLH			
	TIG	TIG	MMA	MMA
Τάση τροφοδοσίας U1 (50/60Hz)	1x230Vac±15%	1x115Vac±15%	1x230Vac±15%	1x115Vac±15%
Z _{max} (@PCC) *	-	-	-	-
Ασφάλεια γραμμής με καθυστέρηση	16A	20A	16A	20A
Τύπος επικοινωνίας	ΨΗΦΙΑΚΟΣ	ΨΗΦΙΑΚΟΣ	ΨΗΦΙΑΚΟΣ	ΨΗΦΙΑΚΟΣ
Μέγ. απορροφούμενη ισχύς (kVA)	5.2 kVA	3.4 kVA	5.8 kVA	3.3 kVA
Μέγ. απορροφούμενη ισχύς (kW)	5.1 kW	3.4 kW	5.8 kW	3.3 kW
Συντελεστής ισχύος PF	0.99	0.99	0.99	0.99
Απόδοση (μ)	85%	85%	85%	85%
Συνφ	0.99	0.99	0.99	0.99
Μέγιστη απορρόφηση ρεύματος I _{1max}	25.0 A	29.7 A	25.0 A	29.7 A
Πραγματικό ρεύμα I _{1eff}	16.1 A	17.6 A	16.1 A	17.6 A
Συντελεστής χρήσης (40°C)				
(x=35%)	220A	160A	-	-
(x=40%)	-	-	180A	-
(x=60%)	190A	145A	165A	110A
(x=100%)	165A	120A	140A	100A
Συντελεστής χρήσης (25°C)				
(x=80%)	220A	-	-	-
(x=90%)	-	-	180A	-
(x=100%)	210A	160A	170A	110A
Εύρος ρυθμίσεων I ₂	3-220A	3-160A	3-180A	3-110A
Τάση εν κενώ U ₀	94Vdc	94Vdc	65Vdc	65Vdc
Τάση αιχμής U _p	10.1kV	10.1kV	-	-
Βαθμός προστασίας IP	IP23S	IP23S	IP23S	IP23S
Κλάση μόνωσης	H	H	H	H
Διαστάσεις (ΠxΒxΥ)	620x270x460 mm	620x270x460 mm	620x270x460 mm	620x270x460 mm
Βάρος	23.7 kg.	23.7 kg.	23.7 kg.	23.7 kg.
Πρότυπα κατασκευής	EN 60974-1 EN 60974-3 EN 60974-10	EN 60974-1 EN 60974-3 EN 60974-10	EN 60974-1 EN 60974-3 EN 60974-10	EN 60974-1 EN 60974-3 EN 60974-10
Καλώδιο τροφοδοσίας	3x2.5 mm ²	3x2.5 mm ²	3x2.5 mm ²	3x2.5 mm ²
Μήκος καλωδίου τροφοδοσίας	2m	2m	2m	2m

* Αυτή η συσκευή πληροί τις απαιτήσεις του προτύπου EN/IEC 61000-3-11, EN/IEC 61000-3-12.

9 Targa dati, Rating plate, Leistungsschilder, Plaque données, Placa de características, Placa de dados, Technische gegevens, Märklät, Dataskilt, Identifikasjonsplate, Arvokilpi, πινακίδα χαρακτηριστικών

		SELCO S.R.L. Via Palladio, 19 - ONARA (PADOVA) - ITALY			
URANOS 2200 TLH		N°			
Type EASYARC		EN 60974-1 EN 60974-3 EN 60974-10 Class A			
					
		U _p 10.1 kV			
		3A/10V - 220A/18.8V (3A/10V - 160A/16.4V)			
		X(40°C)	35%	60%	100%
S	U ₀ V	I ₂	220A (160A)	190A (145A)	165A (120A)
	94	U ₂	18.8V (16.4V)	17.6V (15.8V)	16.6V (14.8V)
		3A/20V - 180A/27.2V (3A/20V - 110A/24.4V)			
		X(40°C)	40%	60%	100%
S	U ₀ V	I ₂	180A	165A (110A)	140A (100A)
	65	U ₂	27.2V	26.6V (24.4V)	25.6V (24V)
	U ₁ V	I _{1max} A	I _{1eff.} A		
50/60 Hz	230 (115)	25.4 (29.7)	16.1 (17.6)		
IP 23 S					
					



Prodotto europeo
European product
Erzeugt in Europa
Produit d'Europe
Producto Europeo



Non collocare l'apparecchiatura elettrica tra i normali rifiuti!
In osservanza alla Direttiva Europea 2002/96/EC sui Rifiuti di Apparecchiature Elettriche ed Elettroniche e alla sua implementazione in accordo con le leggi nazionali, le apparecchiature elettriche che hanno raggiunto la fine del ciclo di vita devono essere raccolte separatamente e inviate ad un centro di recupero e smaltimento. Il proprietario dell'apparecchiatura dovrà identificare i centri di raccolta autorizzati informandosi presso le Amministrazioni Locali.
L'applicazione della Direttiva Europea permetterà di migliorare l'ambiente e la salute umana.

Do not dispose of electrical equipment together with normal waste!
In observance of European Directive 2002/96/EC on Waste Electrical and Electronic Equipment and its implementation in accordance with national law, electrical equipment that has reached the end of its life must be collected separately and returned to an environmentally compatible recycling facility. As the owner of the equipment, you should get information on approved collection systems from our local representative.
By applying this European Directive you will improve the environment and human health!

Das Elektrogerät nicht in den normalen Hausmüll geben!
Unter Beachtung der Europäischen Richtlinie 2002/96/EC über Elektro- und Elektronikaltgeräte und ihrer Anwendung gemäß den nationalen Gesetzen müssen Elektrogeräte, die am Ende ihrer Lebensdauer angelangt sind, gesondert gesammelt und einer Recycling- und Entsorgungsstelle übergeben werden. Der Eigentümer des Geräts muss sich bei den Örtlichen Verwaltungen über die autorisierten Sammelstellen informieren.
Durch die Einhaltung der Europäischen Richtlinie schützen Sie die Umwelt und die Gesundheit Ihrer Mitmenschen.

Ne pas éliminer les équipements électriques avec les déchets ménagers !
En application de la Directive Européenne 2002/96/EC relative aux déchets d'équipements Electriques et Electroniques et de son implémentation conformément aux lois nationales, les équipements électriques à éliminer doivent être jetés séparément et envoyés à un centre de récupération et d'élimination. Le propriétaire de l'appareillage devra s'informer sur les centres de collecte autorisés auprès des Administrations Locales.
L'application de la Directive Européenne permettra de respecter l'environnement et la santé des êtres humains.

¡No arroje nunca el equipo eléctrico entre los residuos comunes!
Respetando la Directiva Europea 2002/96/EC sobre los Residuos de Equipos eléctricos y Electrónicos y su aplicación de acuerdo con las leyes nacionales, los equipos eléctricos que llegaron al final de su ciclo de vida deben recogerse por separado y enviarse a un centro de reciclaje y eliminación. El propietario del equipo deberá identificar los centros de recogida autorizados, informándose en las Administraciones locales.
La aplicación de la Directiva Europea permitirá mejorar el medio ambiente y la salud humana.

10 Significato targa dati del generatore, Meaning of power source rating plate, Bedeutung der Angaben auf dem Leistungsschild des Generators, Signification de la plaque des données du générateur, Significado de la etiqueta de los datos del generador, Significado da placa de dados do gerador, Betekenis gegevensplaatje van de generator, Generatorns märkplåt, Betydning af oplysningerne på generatorens dataskilt, Beskrivelse av generatorens informasjonskilt, Generaattorin kilven sisältö, Σημασία πινακίδας χαρ ακτηριότικών της γεννητριας

1		2			
3		4			
5		6			
7	9	23			
		11			
8	10	12	15	16	17
		13	15 A	16 A	17 A
		14	15 B	16 B	17 B
		12	15	16	17
7	9	11			
		11			
8	10	12	15	16	17
		13	15 A	16 A	17 A
		14	15 B	16 B	17 B
		12	15	16	17
18	19	20	21		
22					

ITALIANO

- 1 Marchio di fabbricazione
- 2 Nome ed indirizzo del costruttore
- 3 Modello dell'apparecchiatura
- 4 N° di serie
- 5 Simbolo del tipo di saldatrice
- 6 Riferimento alle norme di costruzione
- 7 Simbolo del processo di saldatura
- 8 Simbolo per le saldatrici idonee a lavorare in un ambiente a rischio accresciuto di scossa elettrica
- 9 Simbolo della corrente di saldatura
- 10 Tensione nominale a vuoto
- 11 Gamma della corrente nominale di saldatura massima e minima e della corrispondente tensione convenzionale di carico
- 12 Simbolo del ciclo di intermittenza
- 13 Simbolo della corrente nominale di saldatura
- 14 Simbolo della tensione nominale di saldatura
- 15-16-17 Valori del ciclo di intermittenza
- 15A-16A-17A Valori della corrente nominale di saldatura
- 15B-16B-17B Valori della tensione convenzionale di carico
- 18 Simbolo per l'alimentazione
- 19 Tensione nominale d'alimentazione
- 20 Massima corrente nominale d'alimentazione
- 21 Massima corrente efficace d'alimentazione
- 22 Grado di protezione
- 23 Tensione nominale di picco

ENGLISH

1. Trademark
2. Name and address of manufacturer
3. Machine model
4. Serial no.
5. Welding unit symbol
6. Reference to construction standards
7. Welding process symbol
8. Symbol for equipments suitable for operation in environments with increased electrical shock risk
9. Welding current symbol
10. Rated no load voltage
11. Max-Min current range and corresponding conventional load voltage
12. Intermittent cycle symbol
13. Rated welding current symbol
14. Rated welding voltage symbol
- 15-16-17 Intermittent cycle values
- 15A-16A-17A Rated welding current values
- 15B-16B-17B Conventional load voltage values
18. Power supply symbol
19. Rated power supply voltage
20. Maximum rated power supply current
21. Maximum effective power supply current
22. Protection rating
23. Rated peak voltage

DEUTSCH

- 1 Marke
- 2 Herstellername und -adresse
- 3 Gerätemodell
- 4 Seriennummer
- 5 Symbol des Schweißanlagentyps
- 6 Hinweis auf die Konstruktionsnormen
- 7 Symbol des Schweißverfahrens
- 8 Symbol für Schweißanlagen, die sich für den Betrieb in Umgebungen mit erhöhter Stromschlaggefahr eignen
- 9 Symbol des Schweißstroms
- 10 Leerlauf-Nennspannung
- 11 Bereich des Nenn-Höchst- und Nenn-Mindestschweißstroms und der entsprechenden Lastspannung
- 12 Symbol für den unterbrochenen Betrieb
- 13 Symbol des Nenn-Schweißstroms
- 14 Symbol der Nenn-Schweißspannung
- 15-16-17 Werte für den unterbrochenen Betrieb
- 15A-16A-17A Werte des Nenn-Schweißstroms
- 15B-16B-17B Werte der üblichen Lastspannung
- 18 Symbol der Stromversorgung
- 19 Versorgungs-Nennspannung
- 20 Maximale Nennstromaufnahme
- 21 Maximale Effektivstromaufnahme
- 22 Schutzart
- 23 Spitzenspannung Nennwert

FRANÇAIS

- 1 Marque de fabrication
- 2 Nom et adresse du constructeur
- 3 Modèle de l'appareil
- 4 N° de série
- 5 Symbole du type de générateur
- 6 Référence aux normes de construction
- 7 Symbole du mode de soudage
- 8 Symbole pour les générateurs susceptibles d'être utilisés dans des locaux à fort risque de décharges électriques.
- 9 Symbole du courant de soudage
- 10 Tension nominale à vide
- 11 Gamme du courant maximum et minimum et de la tension conventionnelle de charge correspondante.
- 12 Symbole du cycle d'intermittence
- 13 Symbole du courant nominal de soudage
- 14 Symbole de la tension nominale de soudage
- 15-16-17 Valeurs du cycle d'intermittence
- 15A-16A-17A Valeurs du courant nominal de soudage
- 15B-16B-17B Valeurs de la tension conventionnelle de charge
- 18 Symbole de l'alimentation
- 19 Tension nominale d'alimentation
- 20 Courant maximum nominal d'alimentation
- 21 Courant maximum effectif d'alimentation
- 22 Degré de protection
- 23 Tension nominal de pic

ESPAÑOL

- 1 Marca de fabricación
- 2 Nombre y dirección del fabricante
- 3 Modelo del aparato
- 4 N° de serie
- 5 Símbolo del tipo de la unidad de soldadura
- 6 Referencia a las normas de construcción
- 7 Símbolo del proceso de soldadura
- 8 Símbolo por las soldadoras para los equipos adecuados para trabajar en un entorno con riesgo elevado de descarga eléctrica
- 9 Símbolo de la corriente de soldadura
- 10 Tensión asignada a vacío
- 11 Gama de la corriente máxima y mínima, y de la correspondiente tensión convencional de carga
- 12 Símbolo del ciclo de intermittenza
- 13 Símbolo de la corriente asignada de soldadura
- 14 Símbolo de la tensión asignada de soldadura
- 15-16-17 Valores del ciclo de intermittenza
- 15A-16A-17A Valores de la corriente asignada de soldadura
- 15B-16B-17B Valores de la tensión convencional de carga
- 18 Símbolo de la alimentación
- 19 Tensión asignada de alimentación
- 20 Máxima corriente asignada de alimentación
- 21 Máxima corriente efectiva de alimentación
- 22 Grado de protección
- 23 Tensión nominal de pico

12 Connettori, Connectors, Verbinders, Connecteurs, Conectores, Conectores, Verbindingen, Kontaktdon, Konnektorer, Skjøtemunnstykker, Liittimet, Συνδετήρες

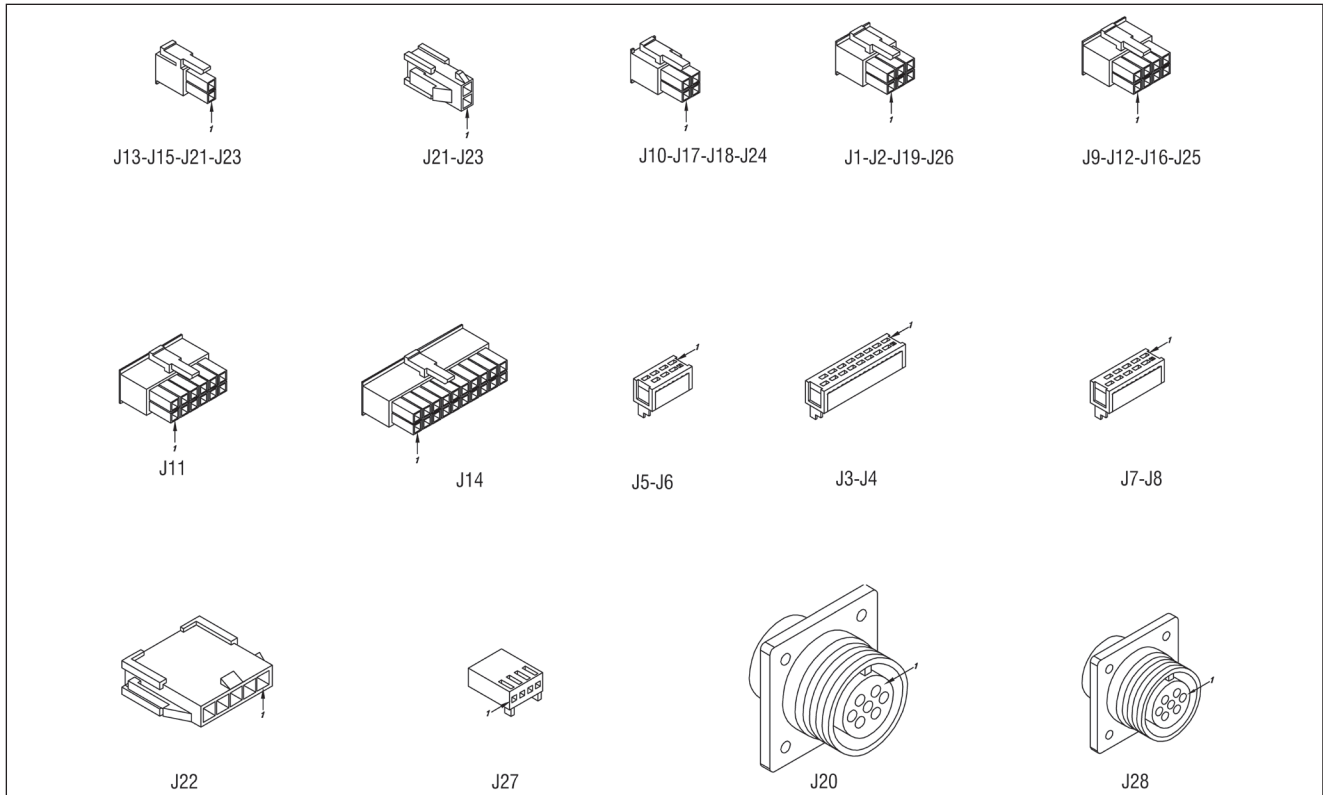

13 Lista ricambi, Spare parts list, Ersatzteilverzeichnis, Liste de pièces détachées, Lista de repuestos, Lista de peças de reposição, Lijst van reserve onderdelen, Reservdelistsa, Reservedelsliste, Liste over reservedeler, Varaosaluettelo, καταλογος ανταλλακτικων

55.07.039 URANOS 2200 TLH

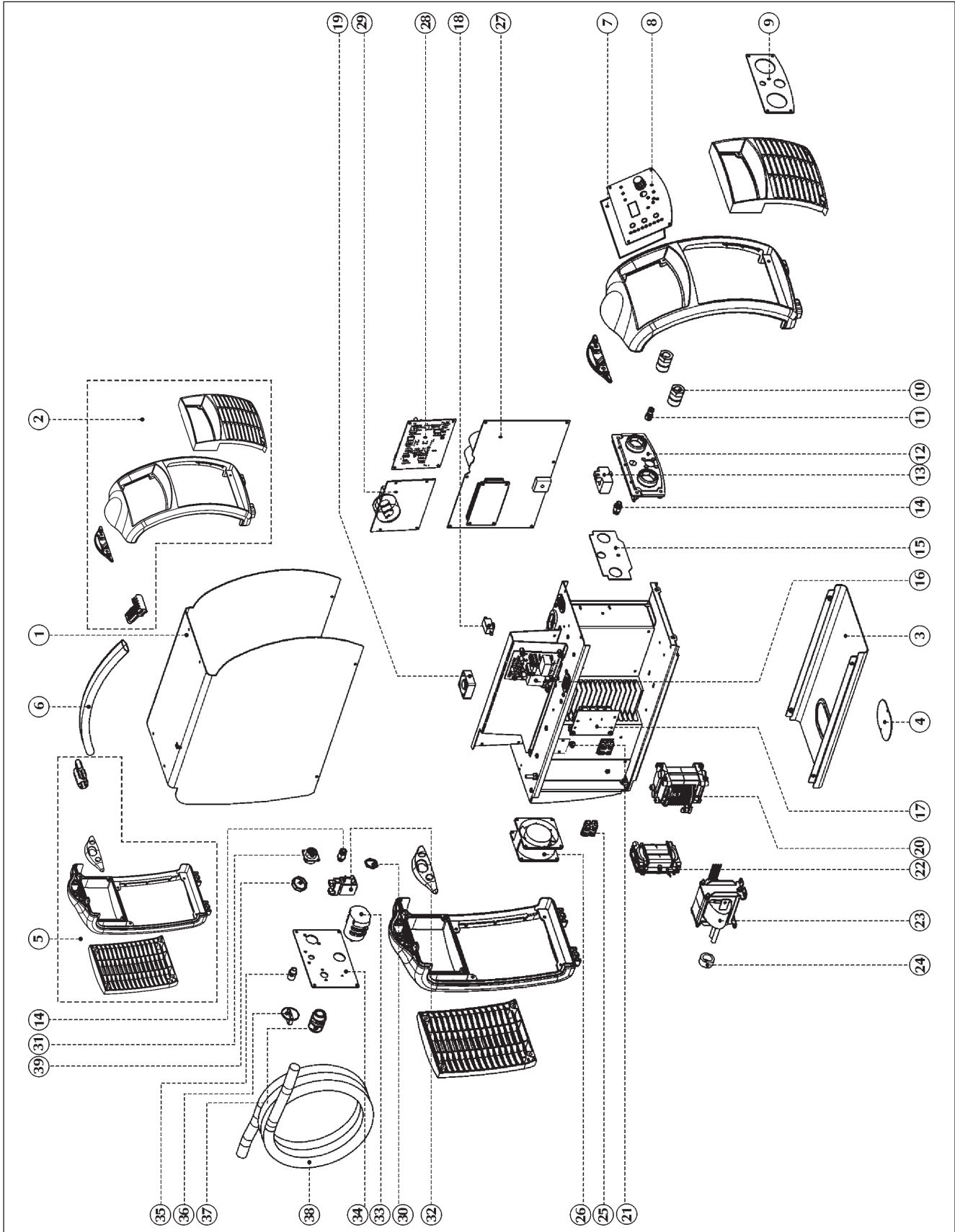

POS.	CODE	ITALIANO	ENGLISH	DEUTSCH	FRANÇAIS	ESPAÑOL
1	03.07.372	Cofano superiore	Wraparound-upper cover (metal)	Oberes gehäuse	Carter supérieur	Chapa superior
2	74.90.071	Kit plastiche	Plastic parts - spare kit	Kit kunststoffteile	Kit parties en plastique	Kit partes plásticas externas
3	01.02.15502	Cofano inferiore	Base (metal)	Unteres gehäuse	Carter inférieur	Chapa inferior
4	01.06.02707	Coperchio	Cover	Deckel	Couvercle	Tapa
5	74.90.072	Kit plastiche posteriore	Rear panel (plastic) - spare kit	Kit hintere kunststoffteile	Kit parties en plastique arrière	Kit partes plásticas posteriores
6	01.15.052	Manico	Handle	Griff	Manche	Mango
7	15.22.354	Pannello comandi FP354	Control panel FP354	Bedienungsfeld FP354	Panneau de réglage FP354	Panel de control FP354
8	03.05.194	Targa comandi	Nameplate	Schild für steuerung	Plaque commandes	Placa mandos
9	03.05.46001	Targa frontale	Front nameplate	Vorderschild	Plaque frontale	Placa frontal
10	10.13.023	Presca fissa 70-95mm ²	Current socket (panel) 70-95mm ²	Feste steckdose 70-95mm ²	Prise fixe 70-95 mm ²	Base conector 70-95mm ²
11	19.50.055	Raccordo 1/8"	Fitting 1/8"	Anschluss 1/8"	Raccord 1/8"	Racor 1/8"
12	20.07.118	Supporto prese	Current socket holder	Steckdosenthalterung	Support prises	Soporte toma eléctrica
13	11.19.011	Sensore corrente 200A	Current sensor - 200A	Stromsensor 200A	Capteur courant 200A	Sensor corriente 200A
14	24.01.001	Raccordo 6 - 1/8"	Fitting 6 - 1/8"	Anschluss 6 - 1/8"	Raccord 6 - 1/8"	Racor 6 - 1/8"
15	15.14.444	Scheda elettronica	P.C. board	Elektronische karte	Platine	Tarjeta electrónica
16	15.14.503	Scheda elettronica	P.C. board	Elektronische karte	Platine	Tarjeta electrónica
17	15.14.5771	Scheda elettronica	P.C. board	Elektronische karte	Platine	Tarjeta electrónica
18	11.14.085	Resistenza 4700hm 25W	Resistor 4700Ohm 25W	Widerstand 4700Ohm 25W	Résistance 4700hm 25W	Resistencia 4700hm 25W
19	14.70.050	Ventilatore	Fan	Ventilator	Ventilateur	Ventilador
20	05.03.022	Trasformatore	Transformer	Transformator	Transformateur	Transformador
21	49.07.447	Sensore termico	Thermal sensor	Wärmefühler	Capteur thermique	Sensor térmico
22	05.18.015	Induttanza	Choke	Induktanz	Inductance	Inductancia
23	05.02.049	Trasformatore potenza	Power transformer	Leistungstransformator	Transformateur puissance	Transformador potencia
24	06.31.028	Ferrite	Ferrite core	Ferrit	Noyau de ferrite	Ferrita
25	14.05.098	Diode	Diode	Diode	Diode	Diode
26	14.70.052	Ventilatore	Fan	Ventilator	Ventilateur	Ventilador
27	15.18.056	Kit scheda elettronica	P.C. board kit	Kit elektronische karte	Kit platine	Kit tarjeta electrónica
28	15.14.53303	Scheda elettronica	P.C. board	Elektronische karte	Platine	Tarjeta electrónica
29	15.14.50702	Scheda elettronica	P.C. board	Elektronische karte	Platine	Tarjeta electrónica
30	08.20.053	Controddio	Blocking nut	Konternutter	Contre-écrou	Contratuercia
31	49.07.511	Cablaggio	Wiring	Verdrahtung	Câblage	Cableado
32	09.05.001	Elettrovalvola	Solenoid valve	Magnetventil	Électrovanne	Electroválvula
33	09.01.005	Interruttore bipolare	Switch - 2 poles	Zweipoliger schalter	Interrupteur bipolaire	Interruptor bipolar
34	03.05.116	Targa posteriore FP261	Rear nameplate FP261	Hinterschild FP261	Plaque arrière FP261	Placa posterior FP261
35	24.01.190	Raccordo 1/8" - 1/4"	Fitting 1/8" - 1/4"	Anschluss 1/8" - 1/4"	Raccord 1/8" - 1/4"	Racor 1/8" - 1/4"
36	09.11.009	Manopola	Knob	Drehknopf	Bouton	Empuñadura
37	08.20.052	Pressacavo	Cable clamp	Kabelklemme	Serre-câble	Racor para cable
38	49.04.057	Cavo alimentazione 4x2,5mm ²	Input line cord 4x2,5mm ²	Speisekabel 4x2,5mm ²	Câble d'alimentation 4x2,5 mm ²	Cable alimentación 4x2,5mm ²
39	10.01.155	Tappo connettore	Screw cap	Verbinderstoptfen	Bouchon connecteur	Tapón conector
*	06.31.043	Ferrite	Ferrite core	Ferrit	Noyau de ferrite	Ferrita
*	06.38.010	Ferrite	Ferrite core	Ferrit	Noyau de ferrite	Ferrita
*	49.07.397	Cablaggio	Wiring	Verdrahtung	Câblage	Cableado
*	49.07.497	Cablaggio	Wiring	Verdrahtung	Câblage	Cableado
*	49.07.606	Flat collegamento	Connection	Verbindung	Connection	Acoplamiento
*	49.07.607	Flat collegamento	Connection	Verbindung	Connection	Acoplamiento
*	71.10.005	Tube pvc retinato 5x11 l.1,70m	Braided pvc hose - 5x11 l.1,70m	Pvc-gewebebeschlauch 5x11 l.1,70m	Tuyau pvc avec gaine de protection 5x11 l.1,70m	Manguera pvc con malla 5x11 l.1,70m
*	91.08.328	Manuale istruzioni "A"	"A" instruction manual	Bedienungsanweisungen "A"	Manuel d'instructions "A"	Manual instrucciones "A"
*	91.08.357	Manuale istruzioni "B"	"B" instruction manual	Bedienungsanweisungen "B"	Manuel d'instructions "B"	Manual instrucciones "B"

"A" = IT-CB-DE-FR-ES-NL-DK-FI-SE-NO-CR-PT
 "B" = CZ-PL-RU-TR-RO-BG-SK

voestalpine

ONE STEP AHEAD.

voestalpine Böhler Welding
www.voestalpine.com/welding